

劉氏聯宗譜西元一九七三年

# 劉傳來老譜

提供者 劉濬楹

翻印 武瑞翻印

西元二〇二〇年五月





# 目 錄

西東漢帝像	先祖地圖	廣傳公訓十四子遺詩	劉氏帝朝紀目	劉氏歷代名士列傳	淵源沿革志	劉氏淵源	劉唐杜氏淵源	侯范金氏淵源	宋元豐月清公重修族譜舊序	劉氏族譜源流舊序	彭城派族譜序	洪都派族譜序	安溪派族譜序	同山派族譜序	千十郎公派譜序	石井錫康派譜序	劉氏昭穆	劉氏公譜	劉氏派譜	流溪頭新橋派	同山派	洪都派	安溪派	南靖派	村雅派
.....	.....	.....	.....	.....	.....	.....	.....	.....	.....	.....	.....	.....	.....	.....	.....	.....	.....	.....	.....	.....	.....	.....	.....	.....	.....
A	A	A	A	A	A	A	A	A	A	A	A	A	A	A	A	A	B	B	B	B	B	B	B	B	B
一	一三	一六	一七	三九	六三	六四	六五	六六	六七	六八	六八	七五	七八	八四	八八	九一	一	七	二	二五	二七	二八	三〇	三二	

開七公派	均保公派	展基公派	贊朴公派	番公派	信來公派	良珠公派	漢公派	新發公派	水公派	千十郎公派	文科公派	石井派	楊康派	千二公派	紹漢公派	玉科公派	清義公派	玉崗公派	玉欽公派	炳進公派	克歆公派	德京公派	朝瑞公派	達和公派	篤善公派	顯陣公派	德盛公派	清嚴公派
.....	.....	.....	.....	.....	.....	.....	.....	.....	.....	.....	.....	.....	.....	.....	.....	.....	.....	.....	.....	.....	.....	.....	.....	.....	.....	.....	.....	.....
B	B	B	B	B	B	B	B	B	B	B	B	B	B	B	B	B	B	B	B	B	B	B	B	B	B	B	B	B
三五	五一	六一	六六	六七	六八	六九	七三	七四	七五	七六	七七	一五	一八	二一	二四	二六	二八	二九	三一	三七	三八	四〇	四一	四三	四九	五〇	五三	五四

大陽公派	宗才公派	剛僮公派	延魁公派	振賢公派	徹公派	石堂公	興公派	敦厚公派	穆公派	允柳	會東	后來	侯氏歷代名士列傳	盧川侯氏族譜序	侯氏昭穆	侯氏世系	二郎公派	碧玉公派	罷公派	糞公派	山公派	艷梅公派	旭公派	樸公派	東公派	生公派
.....	.....	.....	.....	.....	.....	純朴公派	.....	.....	.....	大蓮公派	敦侃	媽諒	.....	.....	.....	.....	.....	.....	.....	.....	.....	.....	.....	.....	.....	.....
B	B	B	B	B	B	B	B	B	B	B	B	B	C	C	C	C	C	C	C	C	C	C	C	C	C	C
一五五	一五六	一五七	一五八	一六〇	一六三	一六四	一六五	一六六	一六七	一六八	一六九	一七〇	八	七	一	九	三	七	八	二	二	二	二	三	三	三

春公派	集公派	堪民公派	好春公派	東八公派	鰓	壽	文質	開老公派	士氣公派	唐交公派	唐錢是公派	唐懷仁公派	杜一評士公派	留安平公派	助印者名錄	人事錄	家譜用紙
.....	.....	.....	.....	.....	德成公派	篤	但來公派	.....	.....	.....	.....	.....	.....	.....	.....	.....	.....
C	C	C	C	C	C	C	C	C	C	C	C	C	C	C	C	C	C
三八	四四	四六	五一	五二	五六	五七	五八	五九	六〇	六一	六二	六三	六四	六四	一	一	一



帝 惠 孝

七十六世西漢孝惠皇帝諱盈 廼高皇  
帝之太子實次子也生於秦始皇庚寅三  
十六年正月乙卯日崩於即位後癸丑七  
年八月戊寅日享壽二十有四歲葬於安  
陵在長安北三十五里在位丁未至癸丑  
凡七年



帝 高 漢 西

七十五世西漢高皇帝諱邦字季 廼顯  
初公之三子也生於秦莊襄王甲寅三年  
三月戊辰日崩於即位後丙午十二年四  
月甲辰日享壽五十有三歲葬於長陵在  
西安府咸陽縣東在皇帝位乙未至丙午  
凡十二年



孝 景 帝

七十七世西漢孝景皇帝諱啓 廼孝文帝之太子也生於孝惠帝癸丑七年二月丙申日崩於即位後庚子後三年正月甲子日享壽四十有八歲葬於陽陵在長安東北四十五里在位乙酉至庚子凡十六年



孝 文 帝

七十六世西漢太宗孝文皇帝諱恒 廼高皇帝之四子也生於高皇帝己亥五年正月丁卯日崩於即位後甲申後七年六月己亥日享壽四十有六歲葬於霸陵在長安東南在位壬戌至甲申凡二十三年



孝 武 帝

七十八世西漢世宗孝武皇帝諱徹 廼  
孝景帝之太子實四子也生於孝文帝甲  
申後七年正月癸巳日崩於即位後元甲  
午二年正月丁卯日享壽七十一歲葬於  
茂陵在長安西北八十里在位辛丑至甲  
午凡五十四年



孝 昭 帝

七十九世西漢孝昭皇帝諱弗陵 廼孝  
武帝之太子實六子也生於太始丁亥三  
年二月丁丑日崩於即位後元平丁未元  
年四月癸未日享壽二十有一歲葬於平  
陵在長安西北七十里在位乙未至丁未  
凡十三年





帝 元 孝

帝 宣 孝

八十二世西漢孝元皇帝諱爽 廼孝宣  
帝之太子也生於元鳳丙午六年七月丙  
午日崩於即位後竟寧戊子元年五月壬  
辰日享壽四十有三歲葬於渭陵在長安  
北五十六里在位癸酉至戊子凡十六年

八十一世西漢中宗孝宣皇帝諱詢幼諱  
病已字次卿號會孫 廼史皇孫之子也  
生於太始乙酉元年三月乙卯日崩於即  
位後黃龍壬申元年十二月甲戌日享壽  
四十有八歲葬於杜陵在長安南五十里  
在位戊申至壬申凡二十五年



帝 哀 孝

帝 成 孝

八十四世西漢孝哀皇帝諱欣 廼孝成  
 帝之太子實定陶王康公之子也生於河  
 平丙申四年三月壬申日崩於即位後元  
 壽庚申二年六月戊午日享壽二十有五  
 歲葬於義陵在扶風去長安四十六里在  
 位乙卯至庚申凡六年

八十三世西漢孝成皇帝諱鷲字太孫  
 廼孝元帝之太子也生於甘露己巳二年  
 六月己未日崩於即位後綏和甲寅二年  
 三月丙戌日享壽四十有六歲葬於延陵  
 在扶風去長安六十二里在位己丑至甲  
 寅凡二十六年



帝 子 孺

帝 平 孝

八十四世西漢孝平皇帝字衍初諱箕子  
 廼孝成帝之嗣子實中山王興公之子也  
 生於元延壬子四年二月壬辰日崩於即  
 位後元始乙丑五年十二月丙午日享壽  
 十有四歲葬於康陵在長安北六十里在  
 位辛酉至乙丑凡五年

八十五世西漢孺子皇帝諱嬰 廼嗣爲  
 孝平帝太子實廣戚侯顯公之長子也生  
 於元始甲子四年八月庚子日崩於更始  
 甲申二年五月癸未日享壽二十有一歲  
 在位丙寅至戊辰凡三年





帝 明 孝

八十四世東漢顯宗孝明皇帝諱莊初諱陽廼光武帝之太子實四子也生於建武戊子四年三月己酉日崩於即位後永平乙亥十八年八月壬子日享壽四十八歲葬於顯節陵西北去洛陽三十七里在位戊午至乙亥凡十八年



帝 武 光

八十三世東漢世祖光武皇帝諱秀字文叔廼南頓令欽公之三子也生於建平乙卯元年十二月甲子日子時崩於即位後中元丁巳二年二月戊戌日享壽六十二歲葬於原陵去洛陽十五里在位乙酉至丁巳凡三十三年



帝 和 孝

帝 章 孝

八十六世東漢孝和皇帝諱肇 廼孝章  
 帝之太子實四子也生於建初己卯四年  
 二月癸亥日崩於即位後元興乙巳元年  
 十二月辛未日享壽二十有七歲葬於慎  
 陵在洛陽東南三十里在位己丑至乙巳  
 凡十七年

八十五世東漢肅宗孝章皇帝諱烜 廼  
 孝明帝之太子實五子也生於中元丁巳  
 二年二月丁巳日崩於即位後章和戊子  
 二年正月壬辰日享壽三十有三歲葬於  
 敬陵在洛陽城東南三十九里在位丙子  
 至戊子凡十三年



孝 殤 帝

八十七世東漢孝殤皇帝諱隆 廼孝和  
帝之次子也生於元興乙巳元年八月癸  
卯日崩於即位後延平丙午元年八月辛  
亥日享壽二歲葬於康陵在愼陵瑩中庚  
地延平丙午在位一年



孝 安 帝

八十七世東漢孝安皇帝諱祐 廼孝和  
帝之嗣子實清河王慶之子也生於永元  
甲午六年七月庚子日崩於即位後延光  
乙丑四年三月丁卯日享壽三十有二歲  
葬於恭陵在洛州東北二十七里在位丁  
未至乙丑凡十九年



帝 冲 孝

八十九世東漢孝冲皇帝諱炳 廼孝順  
帝之子也生於漢安癸未二年九月丁亥  
日崩於即位後永嘉乙酉元年正月戊戌  
日享壽三歲葬於懷陵在洛陽西北十五  
里永嘉乙酉在位一年



帝 順 孝

八十八世東漢孝順皇帝諱保 廼孝文  
帝之子也生於元初丙辰二年十一月甲  
午日崩於即位後建康甲申元年八月庚  
午日享壽三十歲葬於憲陵在洛陽西十  
五里在丙寅至甲申凡十九年





帝 桓 孝



帝 質 孝

八十九世東漢孝質皇帝諱纘 廼渤海  
王鴻公之子也生於永和戊寅三年正月  
甲子日崩於即位後本初丙戌元年閏六  
月甲申日享壽九歲葬於靜陵在洛陽東  
南三十里本初丙戌在位一年

八十八世東漢孝桓皇帝諱志 廼蠡吾  
侯翼公之子也生於陽嘉壬申元年八月  
庚子日崩於即位後永康丁未元年十二  
月丁丑日享壽三十有六歲葬於宣陵在  
洛陽東南三十里在位丁亥至丁未凡二  
十一年



帝 獻 孝

九十世東漢孝獻皇帝諱協 廼孝靈帝  
之子也生於光和辛酉四年六月戊子日  
崩於魏青龍甲寅二年三月庚寅日享壽  
五十有四歲葬於禪陵在蜀鹿城西北十  
里在位庚午至庚子凡三十一年



帝 靈 孝

八十九世東漢孝靈皇帝諱宏 廼孝桓  
帝之嗣子實解瀆亭侯長公之子也生於  
永壽丁酉三年八月庚午日崩於即位後  
中平己巳六年四月丙辰日享壽三十有  
四歲葬於文陵在洛陽西北三十里戊申  
至己巳在位二十二年

開七公地圖

大江來水

山象形  
巽山  
乾向

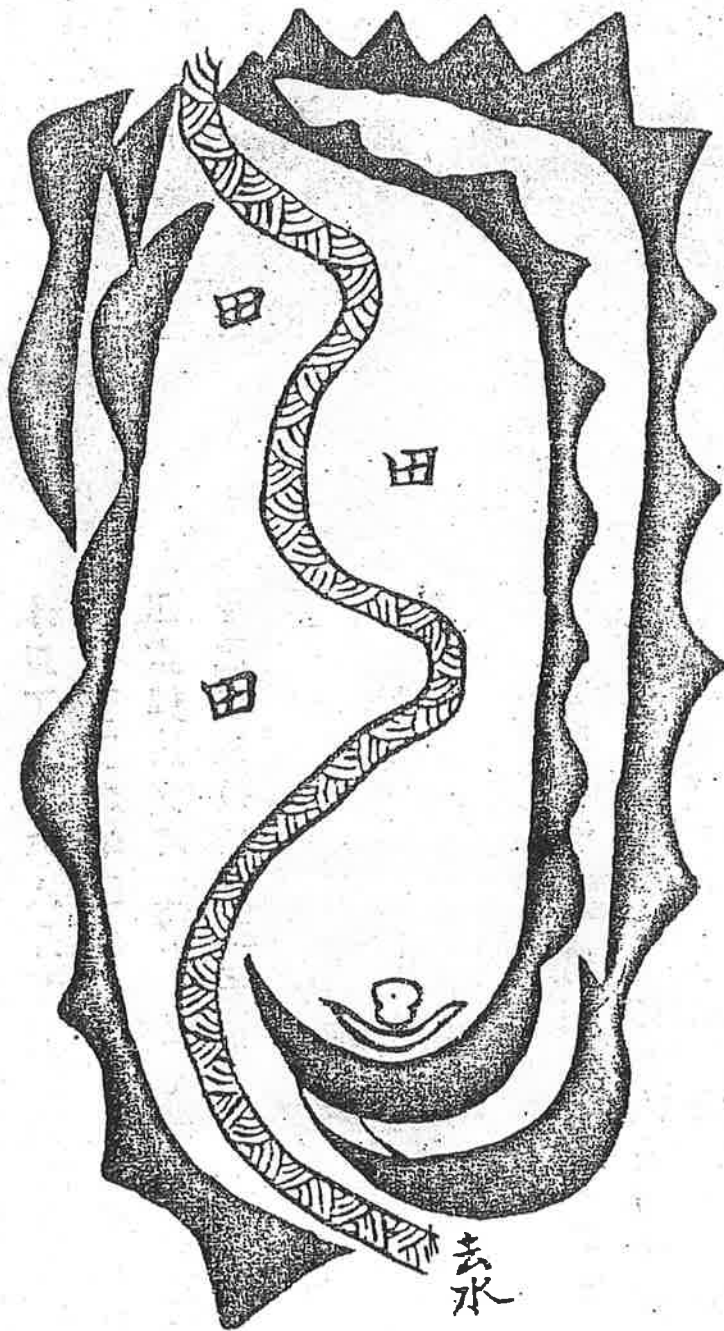

# 廣傳公地圖

背龍形  
 眼睛穴  
 己山兼  
 丙分金

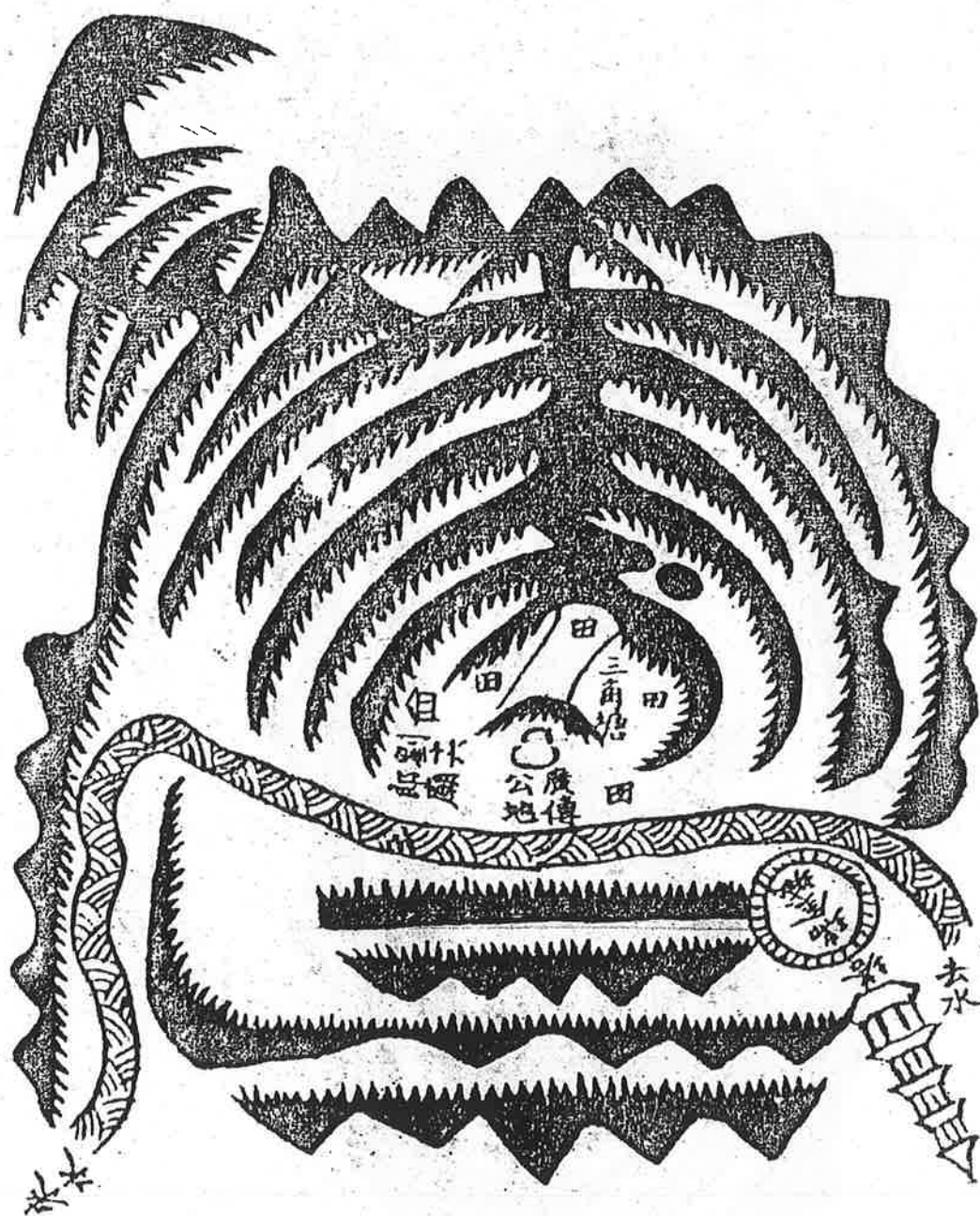



舊譜廣傳公地圖

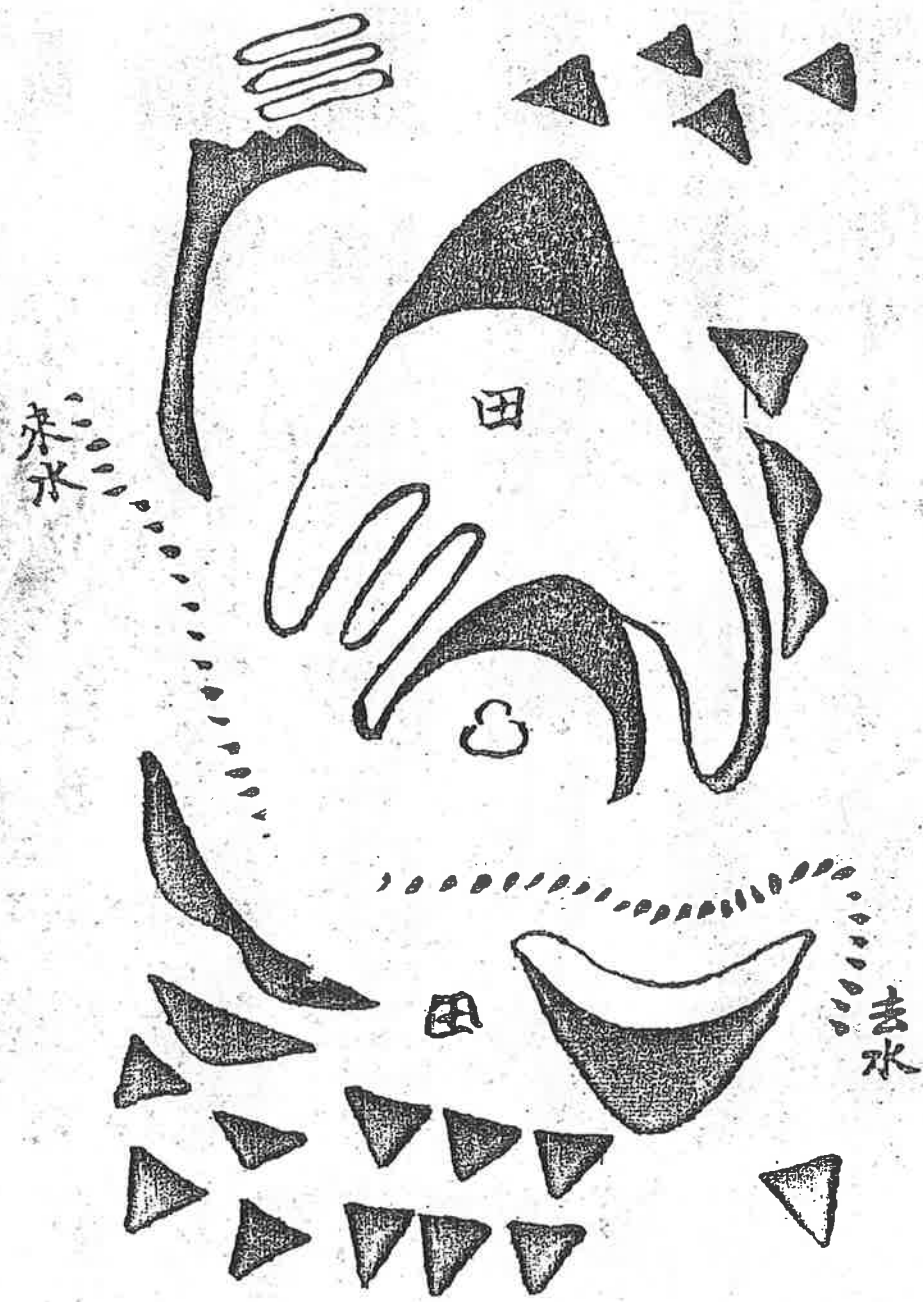

二蒼晨早日奉任駿  
七天昏晚久深送馬  
男佑湏勿他外隨騎  
兒我顧忘鄉境地行  
共卯祖親卽猶立各  
熾金爐命故吾細出  
昌氏香語鄉境常疆

廣傳公訓十四子遺詩

# 劉氏帝朝紀目

西漢

西漢高祖

諱邦字季。迺顯初公之三子也。生於秦莊襄王甲寅三年三月戊辰日。崩於即位後丙午十二年四月甲辰日。享壽五十有三歲。葬於長陵。

帝沛豐邑中陽里人。母嘗息大澤之陂。夢與神遇。是時雷電晦冥。父太公往視。見交龍於上。已而有娠。遂生帝。帝隆準隆顏。美鬚髯。左股有七十二黑子。寬仁大度。不事家人產業。及壯。爲泗上亭長。常從王媪武負貫酒。多欠債。時飲醉臥。王武二人見其上常有怪。歲竟。皆折券免償。帝常繇咸陽。縱觀秦皇帝。喟然太息曰。嗟乎。大丈夫當如此矣。單父呂公善沛令。避仇從之。因家焉。沛中豪傑吏。聞令有重客。皆往賀。帝常往。呂公大驚。起迎之門。引入上座。酒闌目留之。竟酒後。呂公曰。臣少好相人。相人多矣。未有如季。願季自愛。臣有息女。願爲箕帚妾。女即呂后也。嘗爲縣送徒驪山。徒多道亡。到豐西澤中亭止飲。皆解縱之。曰公等皆去。吾亦從此逝矣。徒中壯士。願從者十餘人。帝被酒。夜徑澤中。前行者報曰。有大蛇當徑。帝拔三尺劍斬蛇而過。後來人。見一老嫗哭。問之曰。吾兒白帝子。化蛇當道。今者赤帝子斬之。嫗忽不見。帝聞之喜。秦始皇帝嘗曰。東南有天子氣。帝隱於芒碭山澤間。呂后與人常求得之。曰季所居。上常有雲氣。故往常得。帝又喜。二世元年。沛邑吏蕭何曹參。說沛令。使樊噲召高祖。父老子弟殺令。帝立爲沛公。收子弟。得三千人。後與項梁共立楚懷王。王以帝素寬大長者。遣之入

關。軍至霸上。秦王子嬰降。帝與秦父老約法三章。還軍霸上。范增謂帝志不在小。且使人望其氣。皆爲龍。成五色。乃天子氣。顛項羽殺之。羽不果。封爲漢王。帝得蕭曹樊噲。及韓信張良陳平等。人材衆多。五年。卒滅項羽。而成帝業。帝不修文學。而性明達。好謀能聽。自監門戍卒。見之如舊。初順民心。作三章之約。天下既定。命蕭何次律令。韓信申軍法。張蒼定章程。叔孫通制禮儀。陸賈造新語。又與功臣剖符作誓。丹書鐵券。金匱石室。藏之宗廟。雖日不暇給。規模宏遠矣。史臣贊曰。漢承堯運。德祚已盛。斷蛇著符。旗幟尙赤。協於火德。自然之應。得天統矣。

### 孝惠帝

諱盈 廼高皇帝之太子。實次子也。生於秦始皇庚寅三十六年正月乙卯日。崩於即位後癸丑七年八月戊寅日。享壽二十有四歲。葬於安陵。初帝爲太子。高帝愛趙王如意。欲易之。大臣諫不聽。呂后求計張良。良教太子作書幣。招商山四皓。上置酒。太子侍。四皓從之。上大驚曰。吾求公數歲。公避逃我。今何自從吾兒遊。煩公幸卒調護太子。乃不易。高帝崩。帝即位。呂太后囚戚夫人。召如意。欲并誅之。帝知之。迎如意入宮。同居飲食。太后不得間。後帝晨出射。乃酖殺如意。斷戚夫人手足。去眼暉耳。飲瘖藥。使居廁。命曰人彘。召帝觀之。帝大哭。病歲餘不能起。以此日飲爲淫藥。不聽政。七年崩。太后王諸呂。立少帝。後又幽殺之。別立子弘。而自稱制八年。太后崩。陳平周勃等。合謀誅諸呂。乃迎立代王。而漢復安。史臣贊曰。孝惠內修親親。外禮宰相。優寵齊悼趙隱。恩敬篤矣。聞叔孫通之諫則瞿然。納曹相國之對而心悅。可謂寬仁之主。遭呂太后虧損至德。悲夫。

## 孝文帝

諱恆。廼高帝之四子也。生於高皇帝己亥五年正月丁卯日。崩於即位後甲申後七年六月己亥日。享壽四十有六歲。葬於霸陵。

帝母薄姬。嘗夢蒼龍據腹。詒高帝。高帝曰此貴徵也。吾爲汝遂成之。一幸而生帝。初立爲代王。母嘗病三年。帝目不交睫。衣不解帶。湯藥非親嘗弗進。大臣既誅諸呂。迎立即位。帝猶豫未定。卜之龜卦。兆得大橫。占曰。大橫庚庚。余爲天王。夏啓以光。帝曰。寡人固已爲王。又何王。卜人曰。所謂天王者。乃天子。遂行。至朝。西向讓者三。南向讓者再。乃即位。恭儉仁慈。天下無事。嘗却千里馬之獻。因緹縈上書。而除肉刑。史臣贊曰。孝文皇帝。在位二十三年。宮室苑囿。車騎服御。無所場益。有不使。輒弘以利民。嘗欲作露台。召匠計之。值百金。帝曰。百金中人十家之產也。吾奉先帝宮室。嘗恐羞之。何以台爲。身衣弋綈。所幸慎夫人。衣不曳地。帷帳無文繡。以示敦樸。爲天下先。治霸陵。皆瓦器。不得以金銀銅錫爲飭。因其山。不起墳。南越尉佗自立爲帝。召貴佗兄弟。以德懷之。佗遂稱臣。與匈奴結和親。後而背約入盜。令邊備守。不發兵深入。恐煩百姓。吳王詐病不朝。賜以几杖。群臣袁盎等。諫說雖切。常假借納用焉。張武等受賂金錢。覺更加賞賜。以愧其心。專務以德化民。是以海內殷富。興以禮義。斷獄數百。幾致刑措。嗚呼。仁哉。又別說。大臣等迎立。帝母詔曰。兒至朝天。日若正午。便可即位。過未則不可。及至。過未。帝不即位。群臣皆下拜。日復正午。遂登位。

## 孝景帝

諱啓。廼孝文帝之子也。生於孝惠帝癸丑年二月丙申日。崩於即位後庚子後三年正月甲子日。享壽四十有八歲。葬於陽陵。

以申屠嘉周亞夫爲相。天下豐稔。家給戶足。太倉之粟陳陳相因。吏臣贊曰。孔子稱斯民三代之所以直道而行也。信哉。周秦之敝。罔密文峻。而姦宄不勝。漢興。掃除煩苛。與民休息。至於孝文。加之以恭儉。爲景遵業。五六十載之間。至於移風易俗。黎民醇厚。周云成康。漢言文景。美矣。

### 孝武帝

諱徹。廼孝景帝之太子實四子也。生於孝文帝甲申後七年正月癸巳日。崩於卽位後元甲午二年正月丁卯日。享壽七十有一歲。葬於茂陵。

帝未生時。景帝夢一赤彘從雲下。入崇芳閣。景帝覺而坐。果有赤龍如霧。來蔽戶牖。宮內嬪御。望閣上有丹霞。翁蔚而起。霞滅。見赤龍盤迴棟間。景帝召問占者姚翁。翁曰。吉祥也。此閣必主命世之人。攘不祥而獲嘉瑞。爲劉宗盛主也。景帝欲順姚翁之言。乃使王夫人移居閣中。改名猗蘭殿。旬餘。景帝夢神女捧日以授王夫人。夫人吞之。十四月而生帝。帝雅尚儒術。趙綰請立明堂。以朝諸侯。薦其師申公。使使束帛加璧。安車駟馬迎之。問以治道。徵吏民有明當世之務。習先聖之術者。縣次續食。令與計偕。上欲作明堂。濟南公玉帶上明堂圖。禮祭中岳。從官咸聞呼萬歲者三。還封泰山。至於梁父。禪肅然。又北破匈奴。南平南越。文德武功。於斯爲盛。其始雖惑方士。而起能悔過。史臣贊曰。漢承百王之弊。高祖撥亂反正。文景務在養民。於稽古禮文之事。猶多闕焉。孝武初立。卓然罷黜百家。表章六經。遂疇咨海內。拳其俊茂。與之立功。興大學。修郊祀。改正朔。定曆數。協音律。作禮樂。建封禪。禮百神。紹周後。號令文章。煥然可術。後嗣得遵洪業。而有三代之風。如武帝之雄才大略。不改文景之恭儉。以濟斯民。雖詩書所稱。何有加焉。



## 孝昭帝

諱弗陵。廼孝武帝之太子實六子也。生於太始丁亥三年二月丁丑日。崩於即位後元平丁未元年四月癸未日。享壽二十有一歲。葬於平陵。

帝母趙婕妤。武帝巡狩。過河間。望氣者言此有奇女。召幸。手鈎屈如握拳。上自披之。手即時伸。號曰拳夫人。居鈎戈宮。妊身十四月而生帝。昔堯十四月而生。今鈎戈亦然。廼命其所生門曰堯母門。帝壯大多智。上常言類我。又感其生與衆異。甚奇愛之。武帝病立爲太子。隨即位。年八歲。大將軍霍光受遺詔輔政。

史臣贊曰。昔周成以孺子繼統。而有管蔡四國流言之變。孝昭幼年即位。亦有燕蓋上官逆亂之謀。成王不疑周公。孝昭委任霍光。各因其時以成名。大矣哉。承孝武奢侈餘弊。師旅之後。海內虛耗。戶口減半。光知時務之要。輕徭薄賦。與民休息。至始元元鳳之間。匈奴和親。百姓充實。舉賢良文學。問民所疾苦。議鹽鐵而罷榷酤。尊號曰昭。不亦宜乎。

## 孝宣帝

諱詢。幼諱病已。字次卿。號曾孫。廼史皇孫之子也。生於太始乙酉元年三月乙卯日。崩

於即位後黃龍壬申元年十二月甲戌日。享壽四十有八歲。葬於杜陵。

帝在襁褓。遭戾太子巫蠱事。坐收擊郡邸獄。丙吉爲廷尉監。治獄郡邸。憐其無辜。擇謹厚女徒保養之。私給衣食。武帝疾。往來長楊五柞宮。望氣者言長安獄中有天子氣。遣郭穰殺之。吉閉門堅拒。不得入。穰還以聞。上曰。天使之也。遭大赦。吉廼載送於祖母史良

娣家。後有詔掖庭養視屬藉宗正。掖庭令張賀。嘗事戾太子。思念舊恩。奉養甚謹。以私錢供給教書。既壯。爲娶暴室畜夫許廣漢女。帝因依許史二家。受詩於東海復仲翁。高材好學。喜游俠。閉鷄走馬。具知閭里奸邪。吏治得失。周徧三輔杜鄴間。身足下有毛。臥居數有光耀。每買餅。所從買輒大售。亦以是自怪。昭帝時。上林有僵柳自起生。有蟲食葉。曰公孫病已立。帝興於閭閻。知民事之艱難。厲精爲治。漢世良吏。亦於是爲盛。畫功臣十一人於麒麟閣。詔諸儒講五經於石渠閣。乃立梁邱易。大小夏侯尙書。穀梁春秋。博士。匈奴呼韓邪單于來朝。自是西方諸國。咸尊漢室。有神魚舞河。鳳凰六集。神雀集長樂宮。大如鶉。有五采。金芝九莖。產於涵德殿銅池。南粵獻馴象能言鳥。西郡獲白虎。九真獻奇獸。駒形鱗色牛角。仁而愛人。史臣贊曰。孝宣之治。信賞必罰。綜核名實。政事文學法理之士。咸精其能。至於技巧工匠器械。自元成間。鮮能及之。亦足知吏稱其職。民安其業也。遭值匈奴乖亂。推亡固存。信威北夷。單于慕義。稽首稱蕃。功光宗祖。業垂後嗣。可謂中興。侔德殷宗周宣矣。

### 孝元帝

諱爽 廼孝宣帝之太子也。生於元鳳丙午六年七月丙午日。崩於卽位後意寧戊子元年五月壬辰日。享壽四十有三歲。葬於渭陵。

帝嘗置鞀鼓殿下。自臨軒檻上。墮銅丸以撾鼓。聲中嚴鼓立節。史臣贊曰。元帝多材藝。善史書。鼓琴瑟。吹洞簫。自度曲。被歌聲。分判節度。窮極幼眇。少而好儒。及卽位。徵用儒生。委之以政。賁薛韋匡。迭爲宰相。而上牽制文義。優游不斷。孝宣之業衰焉。然寬弘盡下。出於恭儉。號令溫雅。有古之風烈。



## 孝成帝

諱驚字太孫。廼孝元帝之太子也。生於甘露己巳二年六月己未日。崩於即位後綏和甲寅二年三月丙戌日。享壽四十有六歲。葬於延陵。

帝生於甲觀畫堂。宣帝愛之。字曰太孫。常置左右。壯好經書。寬博謹慎。封諸舅譚。商立根逢時五人同日侯。世謂之五侯。詔所舉直言之士。詣白虎殿對策。帝以中秘書頗散亡。使謁者陳農。求遺書於天下。詔劉向校之。史臣贊曰。成帝善修容儀。升車正立。不內顧。不疾言。不親指。臨朝淵默。尊嚴若神。可謂穆穆天子容者矣。博覽古今。容受直辭。公卿稱職。奏議可述。遭世承平。上下和睦。然耽於酒色。趙氏亂內。外家擅朝。言之可爲於邑。建始以來。王始執國命。哀平祚短。莽遂篡位。蓋其威福所由來者漸矣。

## 孝哀帝

諱欣。廼孝成帝之太子實定陶王康公之子也。生於河平丙申四年三月壬申日。崩於即位後元壽庚申二年六月戊午日。享壽二十有五歲。葬於義陵。

帝臨廷登受策。有大聲如鐘鳴殿中。以問黃門侍郎揚雄。及待詔李尋。尋對曰。此洪範所謂鼓妖者也。人君不聽。爲衆所惑。空名得進。則有聲無形。不知所從生。雄亦以爲聽失之象。史臣贊曰。孝哀自爲藩王。及充太子之宮。文辭博敏。幼有令聞。睹孝成世祿去王室。權柄外移。是故臨朝屢誅大臣。欲強主威。以則武宣。雅性不好聲色。時覽卞射武戲。卽位痿痺。末年寢劇。享國不永。哀哉。

## 孝平帝

字衍初諱箕子。廼孝成帝之嗣子實中山王興公之子也。生於元延壬子四年二月壬辰日。崩於卽位後元始乙丑五年十二月丙午日。享壽十有四歲。葬於康陵。

太皇太后臨朝。大司馬王莽秉政。孔光等養成漢禍。采伊尹周公稱號。加莽爲宰衡。再加九錫。天上頌者。至四十八萬人。莽驕恣益甚。獵日。上椒酒以毒帝。史臣贊曰。孝平之世。政自莽出。褒善顯功。以自尊盛。觀其文辭。方外百蠻。無思不服。休徵嘉應。頌聲並作。至乎變異見於上。民怨於下。莽亦不能文也。

### 孺子帝

諱嬰 廼嗣爲孝平帝太子實廣戚侯顯公之長子也。生於元始甲子四年八月庚子日。崩於更始甲申二年五月癸未日。享壽二十有一歲。

莽迎立爲皇太子。方二歲。號曰孺子。群臣奏太后。請安漢公踐祚。謂之攝皇帝。詔曰。可。又詔莽朝見。稱假皇帝。未幾。廢帝爲安定公。遂篡位。稱新皇帝。而西漢亡矣。西漢十二主合二百一十四年。

## 東漢

### 東漢光武帝

諱秀字文叔 廼南頓令欽公之三子也。生於建平乙卯元年十二月甲子日子時。崩於卽位後中元丁巳二年二月戊戌日。享壽六十有二歲。葬於原陵。

初帝父欽爲濟陽令。生帝於縣舍。有赤光照室中。欽異焉。使卜者壬長占之。長辟左右曰。此兆吉不可言。是歲縣界有嘉禾。一莖九穗。因名曰秀。明年有方士夏賀展。上言哀帝

云。漢家歷運中衰。當再受命。於是改元太初。以厭勝之。王莽篡位。忌劉氏。以錢文爲金刀。故改爲貨泉。或以貨泉字文爲白水真人。蘇伯阿爲莽使。能望氣。至南陽。遙望春陵郭。喟曰。氣佳哉。鬱鬱蔥蔥然。及始起兵。還春陵遠望舍南。火光赫然屬天。有頃不見。初道士西門君惠李守等。亦云劉秀當爲天子。帝身長七尺三寸。美鬚眉。大口。隆準。日角。性勤稼穡。而兄伯升好士常非笑之。比諸高祖兄仲。曾往長安受尚書。通大義。宛人李通以圖讖說之云。劉氏復起。李氏爲輔。時伯升已會衆起兵。子弟皆亡匿。及見帝絳衣大冠。皆驚曰。謹厚者亦復爲之。乃稍安。伯升於是招新市平林兵。破莽兵於滄陽。進圍宛城。立劉聖公爲天子。改元庚始。以伯升爲大司徒。帝爲太常偏將軍。別與諸將狗昆陽。定陵鄧。皆下之。莽遣王尋王邑發大兵。時有長人巨無霸。長一丈。大十圍。爲壘尉。又驅諸猛獸虎豹犀象之屬以助威。帝以數千兵當之。夜有流星墜敵營。晝有雲如懷山。當敵營而隕。帝與敢死者三千人。衝其中堅。會大雷風雨。莽兵大潰。九月。三輔豪傑共誅莽。傳首詣宛。帝嘗討王郎。被追至滹沱河。無船。泳忽合。旣渡。冰乃開。更封蕭王。擊銅馬賊。悉降之。降者相語曰。蕭王推心置人腹中。安得不投死乎。由是關西號爲銅馬帝。建武元年。諸將議上尊號。會儒生疆華。自關中奉赤伏符。曰劉秀發兵捕不道。四夷雲集龍鬪野。四七之際火爲主。乃卽位。群雄不服者。以次剪除。遂定大業。數引公卿郎將。講經論理。夜分乃寐。太子諫之。曰我自樂此。不爲疲也。初秦穆公時。陳倉人掘地得緇。牽以獻公。路逢二童子曰。此名媼。常在地下。食死人腦。君殺之。以相其首。媼曰此二童子名陳寶。得雄者王。得雌者霸。其人舍媼逐之。化爲雉飛去。以告穆公。公大獵。得其雌。故霸西戎。後雄者爲光武所得。故爲王也。史臣贊曰。炎正中微。大盜移國。九縣飄回。三精霧塞。人厭淫詐。神思反德。光武誕命。靈貺自甄。沈幾先物。深

略緯文。尋邑百萬。貔虎爲群。長轂雷部。高鋒慧雲。英威既振。新都自焚。皮劉庸代。紛紜梁趙。三河未澄。四關重擾。神旌乃顧。遞行天討。金湯失險。車書共道。靈慶既啓。人謀咸贊。明明廟謨。赴赴雄斷。於赫有命。系隆我漢。

得二十八將前世乃上應二十八宿者茲列於後

角木蛟	太傅高密侯鄧禹	亢金龍	大司馬廣平侯吳漢
氏土貉	左將軍膠東侯賈復	房日兔	建威大將軍好時侯耿弇
心月狐	執金吾雍奴侯恂	尾火虎	征南大將軍舞陽侯岑彭
箕水豹	征西大將軍陽夏侯馮異	斗木獬	建義大將軍鬲侯朱祐
牛金牛	征虜將軍潁陽侯祭遵	女土蝠	驃騎大將軍櫟陽侯景丹
虛日鼠	虎牙大將軍安平侯蓋延	危月燕	左曹合肥侯堅鐔
室火猪	東郡太守東光侯耿純	壁水獮	城門校尉朗陵侯臧宮
奎木狼	捕虜將軍揚虛侯馬武	婁金狗	驃騎將軍慎侯劉隆
胃土雉	中山太守金椒侯馬成	昂日雞	河南尹阜成侯王梁
畢月鳥	琅邪太守祝阿侯陳俊	背火猴	積弩將軍昆陽侯傅俊
參水猿	驃騎大將軍參護侯杜茂	井木犴	衛尉安成侯鈔期
鬼金羊	上谷太守淮陽侯王霸	柳土獐	信都太守阿陵侯任光
星日馬	豫章太守中水侯李忠	張月鹿	右將軍槐里侯萬修
翼火蛇	太常靈壽侯邳彤	軫水蚓	驍騎將軍昌成侯劉植

後明帝圖畫於雲台。加王常李通竇融卓茂。合三十二人。

## 孝明帝

諱莊初諱陽 廼光武帝之太子實四子也。生於建武戊子四年三月己酉日。崩於即位後永平乙亥十八年八月壬子日。享壽四十有八歲。葬於顯節陵。

帝豐下兌上。項赤色。有似於堯。善刑理。法令分明。日晏朝。幽枉必達。內外無倖曲之私。在上無矜大之色。斷獄得情。號居前代十二。故後之言事者。莫不先建武永平之政。十歲能通春秋。崇尚學術。館陶公主爲子求郎。不許。而賜錢千萬。謂群臣曰。郎官上應列宿。出宰百里。苟非其人。則民受其殃。是以難之。故吏稱其官。民安其業。遠近肅服。戶口滋殖。嘗夜夢一金人。飛空而下。霞光滿宮闕。次日問群臣。傅毅對曰。西城有神。名曰佛。知陛下仁德廣厚。故來見耳。遣人往太竺求之。得佛經四十二卷。及沙彌僧以歸。佛法始入中國。帝在位。甘露降。樹枝內附。芝草生殿前。神雀五色。翔集京師。西南諸夷。前後慕義貢獻。西域諸國。遣子入侍。史臣贊曰。顯宗不承。業業兢兢。危心恭德。政察姦勝。備章朝物。省薄墳陵。永懷廢典。下身遵道。登台觀雲。臨雍拜老。懋惟帝績。增光文考。

## 孝章帝

諱烜 廼孝明帝之太子實五子也。生於中元丁巳二年二月丁巳日。崩於即位後章和戊子二年正月壬辰日。享壽三十有三歲。葬於敬陵。

帝少寬容。好儒術。明帝器重之。即位後。責刺史守相。濫舉茂才孝廉。令太傅三公中二千石。二千石。郡國守相。舉賢良方正。能直言極諫之士。各一人。初舉孝廉。凡諸美政。不勝枚舉。下太常將。大夫。博士。議郎。郎官。及諸生諸儒。會白虎觀。講議五經同異。帝親稱制臨決。作白虎議奏。又勅定漢禮。其時白鳥神雀。鳳凰麒麟。甘露芝草之瑞。

屢見。魏文帝稱明帝察察。章帝長者。宜哉。史臣贊曰。肅宗濟濟。天性愷悌。於穆后德。諒惟淵體。左后藝文。斟酌律禮。思服帝道。弘此長懋。儒館獻歌。戎亭虛候。氣調時豫。憲平人富。

### 孝和帝

諱肇。廼孝章帝之太子實四子也。生於建初己卯四年二月癸亥日。崩於即位後元興乙巳元年十二月辛未日。享壽二十有七歲。葬於愼陵。

帝母梁貴人。爲竇后所譖。憂卒。竇后養帝爲己子。及竇后崩。貴人姊妹訟寃。群臣請依光武黜呂后故事。帝以臣子無貶尊上之文。恩不忍離。義不忍虧。其勿復議。幸東觀。召見諸儒。嶺南舊獻生龍眼荔枝。臨武長唐羌。上書陳狀。勅太官勿復受獻。以竇憲等出擊北匈奴。大破之。右谷蠡王自立爲單于。乞降。受漢璽綬。班超大破焉耆尉黎。西域降服納質者。五十餘國。永昌徼外蠻夷及擲國。重譯奉貢旄牛。徼外白狼獯薄夷。率種人內屬。西域蒙奇兜勒二國。遣使內附。安息國貢獅子扶拔大雀等物。數平蠻夷叛亂。覆下恤民。責己之詔。史臣贊曰。孝和沉烈。率由前則。王赫自中。賜命強慝。抑沒祥符。登顯時德。

### 孝殤帝

諱隆。廼孝和帝之次子也。生於元興乙巳元年八月癸卯日。崩於即位後延平丙午元年八月辛亥日。享壽二歲。葬康陵。

鄧太后以帝在襁褓。欲令群臣居禁內。乃詔太傅張禹舍宮中。五日一歸府。每朝見特贊。與三公絕席。

## 孝安帝

諱祐。廼孝和帝之嗣子。實清河王慶之子也。生於永元甲午六年七月庚子日。崩於即位後延光乙丑四年三月丁卯日。享壽三十有二歲。葬於恭陵。帝在邸第。數有神光照室。又有赤蛇盤於床第之間。年十歲。好學史籀書。和帝稱之。數見禁中。殤帝崩。鄧太后與兄鄧騭。定策禁中。迎立即位。奈權歸鄧氏。雖損徹膳服。克念政道。而王綱未免漸替云。

## 孝順帝

諱保。廼孝安安之子也。生於元初丙辰二年十一月甲午日。崩於即位後建康甲申元年八月庚午日。享壽三十歲。葬於憲陵。帝初立爲太子。被搆陷。廢爲濟陰王。安帝崩。立章帝曾孫北鄉侯懿。帝以廢黜。不得上殿。親臨梓官。悲號不食。內外群僚。莫不哀之。北鄉侯立數月崩。閭顯江京與中常侍等。秘不發喪。欲更徵立諸國王子。閉宮門自守。中黃門孫程等十九人。共斬江京等。乃迎帝即位。封程等爲列侯。是爲十九侯。奈政多不軌。不克自振。

## 孝沖帝

諱炳。廼孝順帝之子也。生於漢安癸未年九月丁亥日。崩於即位後永嘉乙酉元年正月戊戌日。享壽三歲。葬於懷陵。帝二歲即位。內恃太后。外任李固。黃門宦官者。一皆斥逐。天下咸望治平。梁冀等忌嫉之。踰年崩。



孝質帝

諱纘。廼渤海王鴻公之子也。生於永和戊寅三年正月甲子日。崩於即位後本初丙戌元年閏六月甲申日。享壽九歲。葬於靜陵。

帝少穎慧。冲帝崩。帝與清河王蒜。同爲章帝曾孫。徵至京。蒜嚴重。公卿歸心。而年八歲。梁冀利幼穉。排衆立之。常朝會。目冀曰。此跋扈將軍也。冀進毒餅弑之。

孝桓帝

諱志。廼蠡吾冀公之子也。生於陽嘉壬申元年八月庚子日。崩於即位後永康丁未元年十二月丁丑日。享壽三十有六歲。葬於宣陵。

帝好音樂。善琴笙。飭芳林而考濯龍之宮。設華蓋以祠浮屠老子。中常侍單超。徐璜。具瑗。左悺。唐衡。建策誅梁冀。同日封五人爲縣侯。世謂之五侯。自是宦官橫肆。而忠賢滅亡矣。

孝靈帝

諱宏。廼孝桓帝之嗣子。實解瀆亭侯萇公之子也。生於永壽丁酉三年八月庚午日。崩於即位後中平己巳六年四月丙辰日。享壽三十有四歲。葬於文陵。

帝詔諸儒正五經文字。命議郎蔡邕。爲古文篆隸三體。書之。刻於石。名曰石經。立於太學門外。模寫者。車乘日千餘輛。開四邸。賣官入錢。鉅鹿人張角。自稱黃天。其部師有三十六萬。皆著黃巾。同日反叛。詔公卿至吏民。有明戰陣之略者。詣公車。自是討賊者紛起。賊雖平。而大事已不可爲矣。



### 孝獻帝

諱協。廼孝靈帝之子也。生於光和辛酉四年六月戊子日。崩於魏青龍甲寅二年三月庚寅日。享壽五十有四歲。葬於禪陵。

帝母王美人。妊帝時。畏何后妬。乃服藥欲除之。而胎不動。又數夢負日而行。及生帝。遂被何后鳩殺。董太后取帝自養之。號曰董侯。靈帝崩。立皇子辯。年十七。是爲少帝。徒封帝爲陳留王。大將軍何進謀誅宦官。變起。宦官張讓等。劫少帝陳留出走。尙書盧植。追斬宦官。少帝及陳留。夜走得還宮。并州牧董卓兵至。乃廢少帝爲弘農王。立陳留王。後卓酖少帝。少帝妻唐姬。爲歌舞訣別。少帝死。姬歸鄉里。父會稽太守瑁欲嫁之。不許。及李催破長安。略得姬。欲妻之。又不聽。尙書賈詡知之。以狀白帝。帝下詔迎姬。拜爲弘農王妃。初司徒王允。密結呂布。既殺董卓。而曹操又爲大司馬。攘竊大權。以致群雄割據。操薨。子丕襲位。逼帝禪位。廢帝爲山陽公。而東漢亡矣。

東漢十二主合一百九十八年

總計西漢一高二惠三文四景五武六昭七宣八元九成十哀十一平十二嬰從高乙未年起至嬰戊辰年止共二百一十四年東漢一光二明三章四和五殤六安七順八九質十桓十一靈十二獻從光乙酉年起至獻庚子年止共一百九十八年合計則四百十二年

蜀漢昭烈帝

諱備字玄德。廬州牧弘公之子也。生於延熹辛丑年正月己卯日。崩於即位後章武癸卯三年四月癸巳日。享壽六十有三歲。葬於惠陵。

帝少孤。與母販履織席爲業。舍東南角籬上有桑樹。生高五丈餘。遙望童童如小車蓋。涿人李定曰。此家必出貴人。帝少時與同宗諸兒戲樹下。曰吾必當乘此羽葆蓋車。叔父子敬曰勿妄言。滅吾門也。嘗從學於九江太守盧植。不甚樂讀書。喜狗馬音樂。美衣服。身長七尺五寸。垂手下膝。顧自見其耳。少語言。善下人。喜怒不形於色。好交結。豪俠年少爭附之。與關羽張飛結爲兄弟。靈帝末。黃巾起。帝率其屬討之。有功。除安吉尉。旋又以功除下密丞。皆去官。後奔中郎將公孫瓚。瓚表爲別部司馬。又領平原相。劉平使客刺之。容不忍。語之而去。其得人心如此。歸徐牧陶謙。謙表爲豫州刺史。謙病篤。以徐州託帝。遂領徐州。曹操表帝爲鎮東將軍。封宜城亭侯。屢與呂布戰。敗走歸操。操助帝擒布。操嘗從容謂帝曰。天下英雄。惟使君與操耳。荊州牧劉表郊迎帝。以上賓禮待之。豪傑多歸焉。三聘諸葛亮於南陽。以爲軍師。蔡瑁等欲殺帝。帝覺。騎所乘盧馬。走檀溪。不得渡。帝急曰的盧。今日厄矣。可努力。馬乃一跳三丈。遂渡。追者不及。表卒。子琮立。降曹操。帝奔夏口。遣請諸葛亮說孫權。權使周瑜等水軍數萬助之。與操戰赤壁。大破之。帝得荊州。又取益州。定漢中。稱漢中王。曹丕篡漢。乃即帝位。帝又得趙雲。馬超黃忠并關張。世稱五虎將。後因征吳。兵敗猇亭。走白帝城。託孤丞相諸葛亮。又勅後帝曰。勿以惡小而爲之。勿以善小而不爲。遂崩於永安宮。史臣贊曰。先主之弘毅寬厚。

知人待士。蓋有高祖之風。英雄之器焉。及其舉國託孤於諸葛亮。而心神無異。誠君臣之至公。古今之盛軌也。

### 蜀漢後帝

諱禪字公嗣小字阿斗。廼昭烈帝之太子也。生於建安丁亥十二年五月乙巳日。崩於晉太始辛卯七年十一月癸酉日。享壽六十有五歲。

帝母甘后。夢吞斗宿而孕帝。故名阿斗。即位後。政事一委諸葛亮。國家無事。亮卒後。姜維屢與魏戰。無功。而闞豎黃皓又弄權進讒。景耀六年。魏鄧艾入蜀。帝用光祿大夫譙周策。降於艾。魏封帝爲安樂公。蜀漢亡矣。

蜀漢二主合四十四年

## 南宋

### 南宋高祖

諱裕字德興小字寄奴。廼顯宗公之子。生於晉永和丙辰十二年三月乙丑日。崩於即位後永初壬戌三年五月己未日。享壽六十有七歲。葬於初寧陵。

帝夜生。神光照室。生而母生。父欲棄之。從母收而乳之。及長勇健有大志。身長七尺六寸。風骨奇偉。謹識文字。不事廉隅小節。奉繼母以孝聞。常過京口竹林寺。獨臥講堂前。上有五色龍章。衆僧見之。驚以白帝。帝獨喜。曰上人無妄言。其行止常見二小龍輔翼。後伐荻新州。遇大蛇。擊傷之。明日復至州裏。聞有杵臼聲。往覘之。有青衣童子搗藥。

。帝問何爲。曰吾王爲劉寄奴所傷。合散傳之。帝曰王神。何不殺之。答曰劉寄奴王者。不可殺。帝叱之。皆散。收藥而返。傅金創並驗。仕晉。平桓玄。滅南燕。誅孫恩盧循。除姚秦。旋受晉禪。清簡寡欲。嚴正有法度。甯州獻虎魄枕。價盈百金。將北伐。碎之。分賜諸將。以療金創。微時躬耕丹徒。耒耜之具。頗有存者。皆命藏之。以爲後世鑒。詔後世若有幼主。朝事一委宰相。母后不煩臨朝。論者謂其得人君之要行。宜其奮自徒步。提一劍以率群才。終取符璽。彼誠有過人者也。

### 少帝

諱義符小字車兵。廼武帝之太子也。生於晉義熙丙午二年九月丁丑日。崩於即位後景平甲子二年六月辛亥日。享壽十有九歲。在位一年。廢爲營陽王被弒。

### 文帝

諱義隆小字車兒。廼武帝之三子也。生於晉義熙丁未三年七月己丑日。崩於即位後元嘉癸巳三十年二月戊午日。享壽四十七歲。葬於長寧陵。

帝初封宜都王。少帝旣廢。群臣迎帝於江陵。初發。有黑龍躍負舟。左右失色。帝謂王曇首曰。此乃夏禹所以受天命。我何德以堪之。及即位。雅重文儒。躬勤政事。守法而不峻。容物而不弛。百官皆久於其職。守宰以六期爲斷。閭閻之內。講誦相聞。士敦操向。鄉恥輕薄。江左風俗於斯爲美。徵用謝靈運。顏延之。又以慧琳善談論。與議朝廷大事。後欲伐魏。徐湛之江湛王玄謨等。並勸之。沈慶之曰。治國如治家。耕當問奴。識當問婢。陛下今欲伐國。而與白面書生輩謀之。事何由濟。不聽。乃大起軍旅。果敗。魏引兵南下。所過衰徐豫青冀。殺掠無數。丁壯者即斬。赤地無餘。嬰兒貫於槩上。盤舞以爲戲。春燕歸巢於林木。自是邑里蕭條。元嘉之政始衰。

孝武帝

諱駿小字道人。廼文帝之三子也。生元嘉庚午七年正月癸酉日。崩於即位後大明甲辰八年閏五月庚子日。享壽三十五歲。景寧陵。帝文章華瞻。讀書七行俱下。又善騎射。

廢帝

諱子業字法師。廼孝武帝之太子也。生於元嘉己丑二十六年十二月丁丑日。崩於即位後景和乙巳元年十一月戊戌日。享壽十有七歲。在位十八月昏暴被弑。

明帝

諱彧字景休。廼文帝之十一子。生於元嘉己卯十六年四月癸酉日。崩於即位後泰豫壬子元年四月辛亥日。享壽三十有四歲。葬於高寧陵。帝愛文義。撰江左文章志。

蒼梧王

諱昱字德融。廼明帝之長子也。生於大明甲辰八年五月壬午日。崩於昇明丁巳元年九月癸丑日。享壽十有四歲。在位四年。逼廢爲蒼梧王。

順帝

諱準字仲謨。廼明帝之三子。生於秦始丙午二年七月丙子日。崩於南齊建元己元年五月乙巳日。享壽十有四歲。葬於遂寧陵。

帝初封安成王。姿貌端華。眉目如畫。見者以爲神人。蕭道成逼以禪位。尋弑之。南宋亡南宋八主合六十年。

後漢高祖

諱高初諱高字知遠。迺寄勳公之三子也。生於唐乾寧丁巳四年二年丙戌日。崩於即位後乾祐戊申二年正月辛卯日。享壽五十有二歲。葬於睿陵。

帝弱不好弄。嚴重寡言。面紫色。目多白睛。凜如也。微時。爲晉陽李氏贅婿。嘗牧馬犯僧田。僧執而笞之。及節鎮。首召其僧。命之坐。慰諭贈遺。衆心大悅。尋以佐命。封北平王。後晉出帝開運四年。契丹犯京師。縱胡騎四出。以牧馬爲名。分番剽掠。謂之打草穀。數百里間。財蓄殆盡。內外怨憤。帝遣王峻奉表契丹。契丹賜以木拐一。木拐者。虜法貴之。如中國几杖。非優大臣不可得。峻特歸。虜望之。皆辟道。出帝被執。天下無主。契丹勸帝即位。而部下郭威楊邠。及軍士等。又皆勸之。遂即位於晉陽。入大梁。諸鎮多降。始改國號曰漢。仍稱天福十二年。曰余未忍忘晉也。

隱帝

諱承祐。迺高祖皇帝之次子也。生於後唐長興辛卯二年四月辛未日。崩於即位後乾祐庚戌三年十一月丙戌日。享壽二十歲。

帝即位時。顧命大臣楊邠總機政。王章掌財賦。史宏肇典宿衛。郭威掌征伐。國家粗安。郭威鎮鄴都。宏肇欲威仍領樞密使。蘇逢吉楊邠以爲不可。會飲寶貞固第。宏肇舉觴屬威曰。昨日廷議。一何同異。逢吉與邠亦舉觴曰。此國家之事。何必介然。宏肇又曰。安定朝廷。在長鎗大劍。安用毛錐。王章曰。無毛錐則財賦何從可出。自是將相始有隙。如水



火。帝年益壯。厭爲大臣所制。邠及宏肇。嘗議事帝前。曰陛下但禁聲。有臣等在。帝積不能平。信左右之言。俟其入朝。伏甲士。殺邠宏肇章於東庶下。併遣使收威。威起兵詣闕。慕容彥超言於帝曰。臣視北軍。猶蟻蠟耳。問北來兵數。及將校姓名。曰。是亦劇賊。未易輕也。帝遣兵拒之。自出勞軍。爲亂兵所弒。威迎立北漢主子贇不果。爲將士所擁。乃自卽位。而後漢亡矣。

後漢二主共五年

## 北漢

### 北漢世祖

諱旻初諱崇 迺奇勳公之四子也。生於唐光化庚申三年八月辛丑日。崩於卽位後乾祐甲寅

七年五月乙卯日。享壽五十有五歲。

高祖時。以帝爲太原尹。北京留守。隱帝遇害。謀舉兵。郭威迎立其子贇。恐疑己。因自指其頸給曰。自古決無雕青天子。幸無我疑。蓋威少賤。黥其頸上爲飛雀。世謂之郭雀兒。故云。帝信之。乃曰。吾兒爲帝。我又何求。太原少尹李驥說帝曰。觀郭公之心。不能爲漢。必不能爲劉氏立後。公不如疾引兵。逾太行。據孟津。俟湘陰公卽位。然後還鎮。不然。且爲所賣。帝怒曰。腐儒。欲離間吾父子耶。乃殺驥。及威弒贇。帝哭曰。吾悔不用忠臣之言。以致於此。爲驥立祠。至是乃卽位於晉陽。仍用乾祐年號。所有者。并汾忻代嵐憲隆蔚沁遼麟石十二州之地。

### 孝和帝

諱鈞初諱承鈞。廼世祖皇帝之次子也。生於後唐清泰乙未二年九月丁亥日。崩於即位後天會戊辰十二年七月壬寅日。享壽三十有四歲。帝性孝謹。既嗣位。勤於爲政。愛民禮士。境內粗安。後任道人郭無爲爲相。而業始衰矣。

### 少帝

諱繼恩。廼孝和帝之嗣長子也。生於後漢乾祐己酉二年七月丁未日。崩於廣運戊辰元年九月癸酉日。享壽二十歲。初爲孝和帝嘗謂郭無爲曰。繼母巽軟。非繼世材。恐不能了我家事。將奈何。無爲不對。後臨終。召無爲付以後事。繼恩既嗣位。怨無爲初不助己。且惡其專政。欲逐之。而不能決。無爲使人弑之。而立弟繼元。帝立纔六十餘日。

### 末帝

諱繼元。廼孝和帝之嗣次子。生於後周顯德甲寅元年十一月辛亥日。崩於宋淳化辛卯二年十月庚申日。享壽三十有八歲。即位十二年。降於宋。封彭城郡公。卒追封彭城郡王。北漢四主共二十九年。

# 劉氏歷代名士列傳

**劉累**。陶唐氏之後，學擾龍於奉龍氏，事帝孔甲，能飲食之，夏后嘉之，賜氏曰御龍，以更承韋之後。

**劉瑤英**。女子，隨父華避亂石城琉璃山，因食異果，遂絕粒，容貌頓改，獨跨一白鶴往來，後仙去，人名其山為仙姑嶺。

**劉旦**。武帝四子，封燕王，為人辨略，博涉經書雜說，好星曆數術倡優射獵之事，招致游士，昭帝立，上官桀等私與燕交通，謀殺霍光，廢帝，迎立燕王，謀洩，桀等扶誅，旦自殺，賜諡刺。

**劉交**。高帝同父少弟，好書，多材藝，少與魯穆生，白生，中公俱受詩於浮丘伯，帝為沛公，交與蘭曹等俱從至霸上，封文信君，帝即位，立為楚王，卒諡元，中公始為詩傳，號齊詩，交亦次詩傳，號元王詩，再傳至王成，稍淫暴，與吳王

反，自殺。

**劉向**。字子政，交四世孫，本名更生，初為諫大夫，宣帝招選名儒俊材，向以通達能屬文與焉，為人簡易無威儀，專積思於經術，盡誦書傳，夜觀星宿，或不寐達旦，數上封事，以陰陽休咎論時政得失，語聲切直，元帝時為中壘校尉，時外戚王氏擅權，帝數欲用為九卿，為王氏及諸大臣所持，官終不遷，嘗校書天祿閣，夜獨坐，有老人衣黃衣，植青藜杖，吹杖端焰，與說開闢前事，出天地理書授之，問名，曰，太乙之精，聞卯金之子好學，下觀焉，所著有洪範五行傳，列女傳，列仙傳，新序，說苑等書。

**劉宇**。宣帝四子，立為東平王，元帝即位，宇就國，壯大通姦犯法，帝以至親賞勿罪，卒諡思。

**劉安**。長子，嗣為淮南王，為人好書，招致賓客方術之士，作為內書二十一篇，外書甚重，又有中篇八卷，言神仙黃白之術，亦二十餘萬言，名淮南子，時武帝方好藝文，甚尊重之，賜几杖不朝，其後有反謀，使宗正以符節治王，未至，自殺。

劉京。從邯鄲張君學道，受雲母朱英方，服之，年百三十餘歲，視之如三十許人。

劉屈釐。武帝庶兄中山靖王勝子，征和間為左丞相，封彭侯，慶太子為江充所譖，發兵入丞相府，屈釐挺身逃，後治巫蠱獄急，郭穰告丞相夫人祝詛主上，欲令昌邑王為帝，詔腰斬屈釐東市。

劉武。文帝二子，立為代王，徙淮陽，又徙梁，築東范方三百餘里，廣睢陽城七十里，招延四方豪傑，自山東游士莫不至，乘太子廢，太后欲以梁王為嗣，大臣及爰盎等闕說於帝，太后議格，王使人刺殺盎，後入朝，欲留，勿許，歸國卒，諡孝。

劉肥。高祖二子，高祖微時外婦曹夫人所生，高祖即帝位，封齊王，孝惠時入朝，帝與噉飲，置之上坐，如家人禮卒諡悼惠。

劉辟疆。遂第，文帝立，憐其父友以幽死，封辟疆為河間王，卒諡文。

劉遂。友子，文帝憐友以幽死，仍立遂為趙王，孝景時罷錯以過削趙常山郡，吳楚反，遂與合謀起兵，漢使曲周侯鄒寄擊之，兵敗自殺。

劉榮。景帝二子初立為皇太子，廢為臨江王，坐侵廟壝地為宮，徵詣中尉府對簿，自殺，諡閔。

劉端。景帝七子，立為膠西王，為人賊戾，數犯法，殺傷二千石甚衆，卒諡戾。

劉輔。河間人，宗室，舉孝廉，為裏貢令，擢練大夫，成帝想欲立趙婕妤為后，輔上書諫阻，論為士新，終於家。

劉勝。景帝九子，立為中山王，為人樂酒好內，有子百二十餘人，諡日靖。

劉彭祖。景帝八子，立為廣州王，徙王趙，為人巧佞卑諂，足恭而心刻深，好法律，持詭辯以中人，立六十餘年，相二千石無能滿二歲，輒以罪去，大者死，小者刑，以故二千石莫敢治趙，卒諡敬肅。

劉揖。文帝少子，封梁王，好詩書，帝愛之，異於他子，五年一朝，凡再入朝，因墮馬死，諡懷。

劉敞。光武族兄，龔爵為春陵侯，居南陽之白水鄉，謙儉好義，盡推父時金寶財產與昆弟，荆州刺史上其義行，拜盧江都尉，族兄劉崇起兵，王莽徵敞至長安，免歸國，及莽篡立，敞奪爵，尋，追諡康。

劉玄。字聖公，光武族兄，王莽末，光武與兄伯升起兵

，號玄為更始將軍，與諸將共立為天子，改元更始，海內響應，因以破莽，既入洛陽遂遷長安，耽於酒色，闇不視事，赤眉入長安，降之，旋被殺，光武立，追封淮陽王。

劉伉。章帝長子，封千乘王，和帝時以伉長兄，甚見尊禮，卒諡貞。

劉延。光武帝四子，封淮陽王，性驕奢而遇下嚴烈，永平中有上書，告延招姦猾，作圖讖，祠祭祀詛事，徙封阜陵王，卒諡賢。

劉良。字次伯，光武帝叔父，平帝時舉孝廉，為孝蕭令，光武兄弟少孤，良撫循甚篤，建武間封廣陽王，徙趙，卒諡孝。

劉岱。字公山，寵弟方子，方官至山陽太守，董卓入洛陽，岱從侍中出為兗州刺史，虛已愛護，為士民所附，黃巾賊入兗州，岱擊之，戰死。

劉政。沛人，高才博物，學無不覽，以為世之榮貴，須臾耳，乃求養生之術，勤尋異聞，能變化隱形，又能隱三軍之

衆，使成一叢林，也亦能使成鳥獸，後不知所終。

劉昆。字桓公，東昏人，受施氏易於沛人戴賓，能彈琴

，知清角之操，王莽時教授弟子，恒五百餘人，建武中舉孝廉不行，教授於江陵，除江陵令，縣連年火災，昆向火叩頭，能降雨止風，旋遷弘農太守，先是殺罷驛道多虎，行旅不通，昆為政三年，仁化大行，虎皆負子渡河，帝異之，徵為光祿勳，召問其事，對曰，偶然耳，左右皆笑其質訥，帝笑曰，長者之言也，累官騎都尉，以老乞休，詔賜洛陽第，以千石祿終其身。

劉表。字景升，高平人，魯共王餘之後，姿貌溫偉，與同郡張儉等號為八顧，初平中為荊州刺史，愛民養士，從容自保，及曹操與袁紹相持於官渡，紹求助於表，表許之而未往援，操即敗紹，自將征表，未至，表疽發背而死。

劉宣。字子高，南陽宛人，從兄崇封安衆侯，以謀誅王莽被殺，宣知莽將篡，變姓名，抱經書，隱避林藪，建武初乃出，光武以宣襲封安衆侯。

劉炳。明帝六子，封常山王，徙淮陽王，卒諡頃。

劉陶。字子奇，一名偉，潁陰人，通尚書春秋，舉孝廉

，累官侍御史，封中陵鄉侯，三遷尚書令，拜侍中，數切諫，

為權臣所憚，徙京兆尹，到職嘗出修宮錢直千萬，陶恥以錢買

職，稱疾不聽政，靈帝宿重陶才，原其罪，徵拜諫議大夫，上

陳要急八事，言亂由宦官，宦官共繩之，被收下獄死。

劉琦。表子，表初以琦貌類己，甚愛之，後惑於後妻蔡

氏之言，遂惡之，琦嘗與諸葛亮謀自安之術，亮初不答，後引

亮升高樓，去梯而問焉，亮曰，君不見中生在內而危，重耳在

外而安乎，琦感悟，求出為江夏太守，表卒，次子琮以地降曹

操，操赤壁敗後，劉備表琦為荊州刺史，尋卒。

劉開。章帝子，封河間王，延平初就國，奉遵法度，吏

人敬之，卒諡孝。

劉順。字平仲，光武族兄，與光武同里闕，少相厚，更

始時為虎牙將軍，更始降赤眉，間行詣光武，拜南陽太守，封

成武侯，卒諡孝。

劉愷。般子，字伯豫，當龔時，讓與弟憲，遁逃避封，

永元間常徵拜為郎，稍遷侍中，性篤古，貴處士，每有徵舉，

必先嚴穴，論議弘正，辭氣高雅，安帝時官至太尉，致仕卒。

劉羨。明帝四子，封廣平王，博涉經書，有威嚴，與諸

儒講論於白虎殿，後徙封陳，卒諡敬。

劉嘉。字孝孫，光武帝族兄，與續俱學長安，更始時為

漢中王，衆數十萬，建武間從征伐，拜于乘太守，封順陽侯，

卒諡懷。

劉暢。明帝二子，封汝南王，徙梁王，性聰惠，自少驕

貴，不遵法度，永元間梁相舉奏暢不道，削成武單父二縣，暢

慙懼上疏謝，卒諡節。

劉蒼。光武帝八子，封東平王，少好經書，雅有知思，

為人美須髯，腰帶十圍，明帝時拜驃騎將軍，在朝數歲，多所

隆益，尋上疏歸職，帝嘗言曰者問王處家何等最樂，王言為善

最樂，其言甚大，副是腰腹矣，章帝時尊重恩禮，踰於前世，

諸王莫與為比，卒諡憲。

劉輔。光武帝二子。立為中山王，徙沛王，矜嚴有法度

，好經書，京氏易孝經論語傳及圖讖，作五經論，時稱賢王，

卒諡獻。

劉寬。字文鏡，華陰人，桓帝時為南陽太守，典歷三郡



，溫仁多恕，雖在倉卒，未嘗疾言遽色，吏民有過，但用蒲鞭示辱而已，靈帝時為太尉，遷光祿勳，封遂鄉侯，卒諡昭烈。

**劉慶**。● 章帝長子，立為皇太子，以寶后日夜毀譖，廢為清河王，小心恭孝，自以廢黜，尤畏事慎法，卒諡孝。

**劉惔**。● 字子仁，平原人，遭亂避游廬陵，事孫輔，以明天官，達占數，顯於南土，輔以為軍師，惔於諸術皆善，尤明太乙，推演其事，窮盡要妙，著書百餘篇。

**劉巴**。● 字子初，烝陽人，達知名，先主辟為左將軍西曹掾，先主為漢中王，巴為尚書，後代，法正為尚書令，諸葛亮嘗曰，運籌帷幄之中，吾不如子初，巴躬履清儉，不治產業，又懼見猜嫌，恭默守靜，退無私交，非公事不言。

**劉封**。● 本羅侯寇氏，為先主養子，先主攻劉璋，封勝在戰克，以為副軍中郎將，遷軍將軍，關羽圍樊城，襄陽，令封與孟達發兵相助，封不應，後達降魏，封為魏所襲，走還成都，賜死。

**劉理**。● 字奉孝，先主子，後主庶弟，立為梁王，建興中改封安平王，卒諡悼。

**劉邵**。● 字孔才，邯鄲人，文帝時為散騎侍郎，受詔集五經群書作呈覽，明帝時為陳留太守，敦崇教化，百姓稱之，遷散騎常侍，詔作許都洛都賦，時外興軍旅，內營宮室，二賦皆寓諷諫，正始中執經講學，賜爵關內侯，凡所撰述，法論，人物志之類百餘篇，（按四庫提要作劉邵，此從三國志）。

**劉放**。● 字子棄，涿郡人，舉孝廉，遭世大亂，依王松，後事曹操，參司空軍事，黃初初為中書監，掌機密，明帝時尤見寵任，放善鳥書檄，三祖詔命，多放所為，封方城侯，累官驃騎將軍，卒諡敬。

**劉卞**。● 字叔龍，須昌人，少為縣史，入太學，試經為台四品，累遷尚書郎，所歷皆稱職，除并州刺史，入為左衛率，知賈后廢太子之謀，甚憂之，以計于張華，不見用，恐為賈后所誅，飲藥卒。

劉弘。字和季，馥孫，少家洛陽，與武帝同居永安里，又同年共研席，以舊恩起家，累官侍中，荊州都督，車騎將軍，時天下大亂，弘專督江漢，威行南服，每月與廢，手書守相，丁寧款密，人皆感悅爭赴之，咸日得劉公一紙書，賢於十部從事，卒諡元。

劉牢之。字道堅，彭城人，沈毅多計畫，太元初謝玄鎮廣陵，募勁勇，牢之應選，領金銳為前鋒，百戰百勝，號北府兵，敵人畏之，敗苻堅，平孫恩，威名甚盛，進號鎮北將軍，都督會稽五郡，朝廷命討桓玄，牢之懼不能制，又慮平玄之後，功蓋天下，將不能容，遣子敬宣降玄，既敬宣勸牢之襲玄，猶豫不決，其下多散走，自縊死。

劉寔。字子真，高唐人，少貧苦，賣牛衣以自給，然好學，手約繩，口誦書，博通古今，清身潔已，調為河南尹丞，有先見，鄧艾，鍾會伐蜀，實決其破蜀而皆不還，後竟如其言，永嘉初官至太尉，累封循陽侯，卒諡元，有春秋條列。

劉知。字子房，貧弟，素有兄風，少貧窶，每負薪自給，誦讀不輟，以儒行稱，著喪服釋疑論，多所辨明，官至侍中尚書，卒諡成。

劉遐。字正長，易陽人，性果毅，便弓馬，值亂，為塢主，每擊賊，率壯士陷堅摧峯，冀方比之張飛，關羽，冀州刺史邵續深器之，壁於河濟之間，賊不敢逼，間遣使受元帝節，朝廷嘉之，以為龍巷將軍，平原內史，太寧初平王含，以功封泉陵公，遷徐州刺史卒。

劉頌。字子雅，廣陵人，武帝時拜尚書三公郎，累遷廷尉，在職六年，號為詳平，官至吏部尚書，趙王綸害張華，頌哭之慟，倫黨憚頌持正，不能害，以為光祿大夫，卒諡貞。

劉演。字始仁，琨兄子，為陽平太守，自洛奔琨，琨以輔國將軍，鎮康丘，為石勒所至攻，演拒戰，執退，元帝拜為都督後將軍，後隨段熲屯厭次，被害。

劉子孺。字季友，性敏速，善屬文，嘗在御坐為李賦，受詔便成，文不加點，武帝甚稱賞之，大同中出為晉陵太守。

劉之遴。字思貞，虬子，八歲能屬文，十五舉茂才對策。沈約，任昉見而異之，起家寧朔主簿，辟太學博士，累遷都官尚書，太常卿，侯景亂，之遴避難還鄉，湘東王緝嫉其才學，

尚書，卒諡成。

密送藥殺之。

劉子亨。字嘉會，之邁弟，少好學，美豐姿，善占對，武帝臨荆州，見虬二子，帝曰，之邁必以文學顯，之亨當以功名著，後舉秀才，累遷縣兵撥尉，南郡太守，有異績。

劉令嫺。孝綽妹，徐悱妻，孝綽有三妹，並有才學，令嫺最幼，世稱劉三孀，悱為晉安郡卒，喪還京師，令嫺為文祭之，辭其悽愴，為世傳誦。

劉孝綽。字孝綽，繪子，本名冉，小字阿土，七歲能為文，母舅王融稱為神童，每日，天下文章，若無我，當歸阿土，歷官尚書水部郎，嘗侍武帝宴，賦詩七篇，帝歎賞，累遷秘書丞，時照明太子奸士愛文，孝綽與殷芸，陸倕，王筠，到洽等同見賓禮，孝綽伏氣負才，有不合意，極言詆訾，由是與世乖忤，屢起屢黜，終秘書監，孝綽辭藻，為世所宗，每作一篇，好事者咸諷誦傳寫，有文集數十萬言，兄弟及群從子姪七十人，皆能文。

劉坦。字德度，安衆人，齊建元初補壽陵令，以幹濟稱，義師起，行湘州事，東昏侯遣安成太守劉希祖破范僧簡於平都，始興內史王僧祭應之，自是湘部諸郡，悉皆蜂起，坦遣將

拒僧祭，相持未決，鎮軍鍾元詔謀應僧祭，坦以計斬之，州部遂安，天監初論功封荔浦縣男，遷新興太守卒。

劉杳。字士深，齊弟，十三丁父憂，哀感行路，好學，博宗羣書，沈約，任昉以下，有遺忘，皆訪問焉，初知餘姚，累遷步兵校尉，著作郎，官終尚書左丞，杳治身清儉，無所嗜好，有要雅，楚辭草木疏，高士傳，東宮新舊記，古今四部書目。

劉子尚。字孝師，孝武帝二子，封西陽王，前廢帝即位，都督揚南徐二州諸軍事，初為孝武所寵，後新安王子鸞以母幸見愛，子尚寵稍衰，郎長，凶惡有廢帝風，明帝殞，後廢帝稱太皇后令賜自盡，時年十六。

劉子房。字孝良，孝武帝六子，封尋陽王，明帝時徵為撫軍，領太常，長史孔覲不受命，舉兵應盡晉安王子勛，子勛即偽位，進子房車騎將軍，開府儀同三司，及敗，貶為松滋侯，尋被殺，時年十一。

**劉子勛**。字孝德，孝武帝三子，封晉安王，督江州諸軍事，孝武崩，廢帝賜子勛死，長史鄧琬等因奉子勛起兵，明帝定亂，進子勛為車騎將軍，琬等不受命，奉子勛稱帝於尋陽，沈攸之諸軍至，兵敗被殺，時年十一。

**劉子頊**。字孝列，孝武帝七子，封臨海王，明帝即位，進號平西將軍，長史孔道存不受命，舉兵應晉安王子勛，子勛即偽位，進子頊為衛將軍，開府儀同三司，及敗，賜死時年十一。

**劉子鸞**。字孝羽，孝武帝八子，封新安王，以母殷淑儀有寵，愛冠諸子，凡帝所盼遇者，莫不入子鸞之府國，官至中書令，領司徒，前廢帝即位，疾子鸞有寵，遂賜死，時年十歲，明帝立，追封始平王，諡孝敬。

**劉休仁**。文帝十二子，封始安王，廢帝虐待備至，及明帝克定禍難，殞帝於華林園，以休仁為揚州刺史，秦始中四方逆命，休仁督諸軍討平之，負重望，為帝所忌，表求解鎮，進位太尉，帝疾篤，慮後事，遂賜死。

**劉休茂**。文帝十四子，封海陵王，大明中為雍州刺史，休茂性急疾，卻自尊，主帥母業之，常懷忿怒，殺主帥，舉兵，參軍尹元慶起兵擒斬之。

**劉休祐**。文帝十三子，明帝定亂，以為荊州刺史，封晉平王，休祐素無才能，強梁自用，貪淫好財色，左州哀刻百姓，不復堪命，秦始中徵為徐州刺史，留之京邑，與帝獵於巖山，帝令休祐射雉，休祐便馳去，帝遣毒寂之等共毆拉殺之。

**劉休範**。文帝十八子，封桂陽王，為中書監，中軍將軍，出為江州刺史，休範素凡訥，少知解，不為諸兄所齒，明帝晚年，休祐輩見害，唯休範得自保，而常懷憂懼，元微初遂舉兵反，至新林，朝廷震動，屯騎校尉黃回偽往請降，斬之。

**劉伯龍**。蕭人，少而貧薄，及長，歷位尚書左丞，少府，武陵太守，貧窶尤甚，嘗在家，慨然召左右，將營什一之利，忽見一鬼在旁撫掌大笑，伯龍歎曰，貧窮固有命，乃復為鬼所笑邪，遂止。

**劉宏**。字休度，文帝七子，封建平王，少閑素，篤好文籍，帝寵愛異常，為立第於雞籠山，盡山水之美，孝武入討元凶劬，事平，以為尚書左僕射，轉尚書令，為人謙儉周慎，禮賢接士，明曉政事，卒諡宣簡。

**劉延孫**。道產子，初為徐州主簿，舉秀才，孝武即位，累擢南徐州刺史，復徵為侍中，尚書左僕射領護將軍，卒諡文穆。

劉義康。武帝四子，封彭城王，元嘉間與王弘共輔政，弘

多疾，每自推謙，內外衆務一斷之，勢傾天下，尋授江州刺史，出鎮豫章，范曄謀反，事連義康，免為庶人，尋賜死。

劉義慶。道憐子，嗣道規後，永初中襲封臨川王，潛居研志，寡嗜慾，好文義，為宗室之表，所著世說新語，起後漢，迄東晉，軼事瑣語，足為談助，官至南兗州刺史，卒諡康。

劉道規。武帝少弟，字道則，少個儻有大志，桓玄時桓弘鎮廣陵，以為征虜中兵參軍，武帝克京城，道規與劉毅共斬弘，收衆濟江，進平京邑，累官荊州刺史，義熙間卒，武帝受禪，追封臨川王，諡烈武。

劉道憐。武帝中弟，義熙初領堂邑太守，江陵平，為荊州刺史，武帝受禪，封長沙王，卒諡景。

劉禕。字休秀，文帝八子，元嘉中封東海王，明帝踐阼，進太尉，改封廬江王，秦始皇中河東柳欣慰謀反，欲立禕，禕與相酬和，帝責禕，逼令自殺。

劉粹。字道仲，蕭人，從武帝平建業，征廣固，以功封西安縣侯，永初末以左命功改封建安縣侯，文帝即位，為雍州刺史，加都督，初謝晦與粹善，以粹子曠之為參軍，粹受命南

討，一無所顧，文帝以此嘉之，晦遣送曠之還，粹亦不害也，尋卒。

劉誕。字休文，文帝六子，封廣陵王，元凶劬戡立，孝

武入討，事平，以誕為侍中，驃騎大將軍，揚州刺史，改封意陵王，帝性多猜，誕造立第舍，窮極工巧，多聚材力之士實之，帝意大不平，大明初出為南兗州刺史，吳郡民劉成告誕謀反，帝遣沈慶之討誕，殺之。

劉昱。知遠同母弟，初名崇，少無賴，嘗黥為卒，知遠

仕晉，署崇都指揮使，及即位，以為太原尹，北京留守，與郭威不協，隱帝被弒，威迎立崇子暨為漢嗣，尋又殺之，崇遂於周廣順初稱帝於太原，改名昱，據十一州，是為北漢，伐周累敗，後乘周世宗新立，與遠共出師，復大敗於高平，憂憤卒，在位四年，年號乾祐，諡神武，廟號世祖。

劉鈞。昱次子，初名承鈞，周顯德初嗣立，閱二年，改元天會，自宋受禪，周李筠敗死潞州，鈞兵亦累敗，乞援於遠，嗣又先遠歿，鈞卒，在位十四年，年號乾祐，天會，諡

孝和，廟號睿宗，承鈞孝諸好學，工書，即位之後，頗勤政愛民，故雖兵戈不息，而意內沮安。

**劉士儁**。彭城人，性至孝，丁母喪，勺引不入口者七日，既葬廬墓，負土成墳，列植松柏，孤狼馴擾，為之取食，文帝受禪，表其門閭。

**劉子翊**。彭城人，少好學，善屬文，性剛容，有史幹，大業中為治書侍御史，在朝辨析疑議，多出人意表，從幸江都，位天下大亂，子翊因侍切諫，忤旨，出為丹陽留守，督運上江，為賊兵所虜，見害。

**劉行本**。沛人，寓居京兆之新豐，性剛烈，有不可奪之志，初仕周為掌朝下大夫，文帝踐祚，累遷黃門侍郎，帝嘗怒一郎，殿前笞之，行本諫，帝不顧，行本正當帝前，置笏於地而退，帝斂容謝，遂原所笞者，拜左庶子，以方直為太子所敬憚，未幾卒。

**劉焯**。字士元，信都人，開皇中舉秀才，射策甲科，除員外將軍，於國子共論古今滯義，以精博稱，奉敕與劉炫等考

定洛陽石經，後與炫議論，深挫諸儒，遂為飛章所誘，除名歸里，煬帝即位，遷太學博士，著有稽極，曆書，五經述議，劉炫與之齊名，時稱二劉，論者以為數百年來，博學通儒，無出其右者。

**劉三復**。句容人，以善文章知名，少孤，母病廢，三復巧粟以養，李德裕為浙西觀察使，奇其文，表為掌書記，會昌時德裕入相，擢三復刑部侍郎，弘文館學士。

**劉士涇**。昌子，德宗時尚雲安公主，拜駙馬都尉，累遷少卿，後遷太僕給事中，士涇家富於財，善胡琴，以此交結權倖，時論鄙之。

**劉士寧**。玄佐子，玄佐死，衆起士寧於喪，帝遂以士寧為左金吾衛將軍，嗣節度，性忍暴或手殺人於杯案間，每出吹獵，數日方還，為大將李萬榮所逐，士寧奔京師，旋廢處柳州。

**劉子翼**。字小心，晉陵人，有學行，性峭直，朋友有過，輒面責之，退無餘訾，李百藥嘗語人曰，子翼雖復善人，人終不憾，為隨秘書監，太宗徵之辭以母老不至，母沒，召拜吳王



府功曹參軍，終著作郎，弘文館直學士。

**劉仁軌**。字正則，尉氏人，少貧賤，好學，貞觀中累遷給事中，以剛正為李義府所惡，出為青州刺史，高宗時百濟再叛，

詔以仁軌發新羅兵援之，事平，拜帶方州刺史，累功封樂城縣男，復以平高麗，破新羅，進爵為公，拜尚書左僕射，知政事，武后時上疏辭疾，因陳漢呂氏禍敗事以規后，后璽書慰勉，改文昌左相卒，開元中追諡文獻。

**劉太真**。太仲帝弟，善屬文，師蘭陵蕭穎士，舉高第進士，淮南陳少游表為掌書記，累遷刑部侍郎，德宗詔羣臣宴曲江，自為詩，群臣皆和，帝自第之，以太真李紆等為上，遷禮部，掌貢士，多取貴近子弟，坐貶信州刺史卒。

**劉文起**。文靜弟，為通直散騎常侍，文帝與裴寂有隙，家中妖怪數見，文起憂之，遂召巫者為厭勝之法，時文靜有愛妾失寵，其兄上變高祖遂殺文靜，文起，籍沒其家。

**劉世讓**。字元欽，醴泉人，仕隨為徵仕郎，高祖入長安，授安道行軍總管，率兵拒薛舉，戰敗，與弟寶皆被獲，舉令至城下給使說降，世讓陽許之，至則告守者曰，賊兵極於此矣，善自固，舉重其節，不加害，及舉平，授彭州刺史，後授廣州

總管，帝問以備邊策，答曰，突厥南寇，恃有馬邑為地耳，帝乃使馳驛經略，世讓至，突厥患之，縱反間云，世讓與可汗為亂，帝不之察，因誅之。

**劉弘基**。池陽人，從高祖舉兵太原，引兵矢濟河，次長安，京師平，功第一，討薛舉，諸軍皆沒，惟弘基力戰，矢盡為賊拘，不屈，仁果平，乃克歸，累封夔國公，卒諡襄。

**劉全諒**。武涉人，始名逸淮，事劉玄佐為牙將，勇果善騎射，累兼御史中丞，官至宣武節度使，賜名全諒，尋卒。

**劉光國**。海濱子，劉文喜據涇州叛，光國手斬文喜，獻闕下，拜左驍衛大將軍，封五原郡王。

**劉伯芻**。字素芝，道子，第進士，行修謹，淮南杜佑奏署節度府判官，累遷給事中，擢刑部侍郎，元和中以左常侍致仕卒，伯芻風度高嚴，善談議，而動與時適，論者少之。

**劉君良**。饒陽人，四世同居，門內尺布斗粟無所私，隋末荒饉，妻勸之異居，君良與兄弟別處月餘，斥去妻，召兄弟復同居，時天下方亂，鄉人共依之，衆築為堡，號義成堡，其家六院同一庖，子孫皆有禮節，貞觀中旌其門閭。

**劉季孫**。荊州人，少知名，隋大業末為王世充弟杞王辯行

台郎中，辯降，衆引去，獨孝孫攀援號恸，送於郊，貞觀中歷  
諸議參軍，遷太子洗馬，未拜卒。

**劉希暹**。·出自戎伍，有膂力，形貌光偉，善騎射，魚朝恩  
用為神策都虞候，封交河郡王，諷朝恩於北軍置獄，召坊市兒  
惡少年，羅織城內富人，誣以違法，捕置獄中，忍酷考訊，錄  
其家產，並沒於軍，後下獄賜死。

**劉延祐**。·胤之從子，擢進士，補渭南尉，有吏能，治第一  
，封澤縣男，累遷安南都護，衆亂遇害。

**劉延嗣**。·審禮從弟，為潤州司馬，徐敬業攻潤州，延嗣與  
刺史固守，俄而城陷，遂以降，不可，繫江都獄，敬業敗，轉  
汾州刺史。

**劉沔**。·字子汪，彭城人，少孤，客苑希朝，署牙將，軍  
中大會，沔捉刀立堂下，希朝奇之，召謂曰，後日必處吾坐，  
希朝卒，入為神策將，累遷大將軍，擢涇原節度使，徒振武，  
開成中突厥劫營田，沔擊之，賊一轡，無返者，積功拜太子太  
傅，致仕卒。

**劉怦**。·昌平人，少為苑陽裨將，朱滔時積功至雄武軍使  
，李寶臣以兵擊滔於瓦橋，滔走，寶臣乘勝欲襲幽州，怦設方

略，鞞兵完守，滔敗歸，終不二，及滔死，軍中推怦總軍事，  
俄詔為節度副大使，未幾卒，諡恭。

**劉政會**。·昨人，隋大業中為太原鷹揚府司馬，以兵隸高祖  
麾下，武德初授衛尉少卿，留守太原，會劉武周寇并州，晉陽  
蒙傑應之，政會為武周所擒，每密表賊形勢，既平復官，封邢  
國公，貞觀初轉洪州都督，卒諡襄。

**劉昌**。·字公明，開封人，善騎射，天寶末從張介然討安  
祿山，劉玄佐領宣武，擢昌左廂兵馬使，以兵三千守寧陵，李  
希烈率衆五萬攻之，不能克，昌復從玄佐敗之，貞元中遷四鎮  
北庭行營兼涇原節度，官至檢校尚書右僕射，封南川郡王卒，  
昌在邊最久，身率士墾田，軍有美食，邊障安寧。

**劉昌裔**。·字光後，陽曲人，客河朔間，曲環方攻濮州，表  
為判官，累遷營田副使，環卒，上官浣知後務，吳少誠引兵薄  
城，浣欲遁去，昌裔止之，以守城功擢陳州刺史，浣卒，軍中  
推昌裔，詔檢校工部尚書，卒諡威。

**劉易從**。·審禮子，審禮沒於吐蕃，易從往省，晝夜哭不止  
，乃還其尸，徙跣萬里以歸，累遷彭城長史，永昌中酷吏周興  
誣以死罪，將刑，百姓奔走爭解衣投地曰，為長史祈福，有司

平直，乃十餘萬，天下寃之易從德威孫，萬姓統譜誤為德威次子。

**劉昇**。易從子，易從得罪，昇年十餘歲，流嶺表，文道使誅流人，昇以信愛為首領所庇免，後易姓溫，北歸洛，開元中官至太子右庶子，能文，善草隸。

**劉知柔**。藏器子，性簡靜，美風儀，居親喪，廬墓側，詔築闕表之，累遷太子賓客，封彭城縣侯，卒諡文。

**劉知幾**。知柔弟，字子玄，與兄知柔俱以善文辭知名，擢太子率更令，開元初遷左散騎常侍，以功封居巢縣子，知幾領國史垂三十年，自負史才，著史通內外四十九篇，譏評今古，又別撰劉氏家史及譜考，議者高其博，嘗言史有三長，才學識世罕兼之，時以為篤論，會子貺抵罪，知幾為請於執政，玄宗怒，貶安州別駕卒，諡文。

**劉知謙**。上蔡人，避亂客封州，為清源牙將，黃巢自嶺表北還，湖湘間群道蟻聚，知謙因據封州，有詔即授刺史，撫納流亡，境內肅然，久之病卒（按五代史作劉謙，此從唐書）。

**劉恂**。昭宗時官廣州司馬，所著嶺表錄異，記載博贍，文章古雅，多錄蟲魚草木，訓詁名義亦精核。

**劉洎**。字思道，江陵人，貞觀中為尚書右丞，累加銀青光祿大夫，太宗欲聞己過，洎曰，頃上書有不稱旨，或面窮詰，無不羞汗，恐非所以進言路，帝稱善，及征遼東，詔兼左庶子，輔皇太子監國，與褚遂良不相能，帝還，為遂良誣奏，賜死。

**劉禹錫**。字夢得，中山人，工文章，登貞元進士弘詞二科，官監察御史，以附王叔父，坐貶朗州司馬，作竹枝辭十餘篇，武陵夷俚悉歌之，久之召還，又以作玄都觀詩，語涉譏忿，出為播州刺史，易連州又徙夔州，後由知州刺史入為主客郎中，集賢直學士，復刺蘇州，再遷太子賓客，禹錫恃才而廢，乃以文章自適，素善詩，晚尤精，白居易推為詩豪，會昌中加檢校禮部尚書卒，有劉賓客文集及外集。

**劉貞亮**。本俱氏，名文珍，冒所養冠父姓，故改，順宗立，淹痼弗能朝，王叔文用事，將收宦者權，貞亮勸帝立廣陵王為太子，盡逐叔文黨，官至右衛大將軍，知內侍省事，元和間卒，憲宗之立，貞亮為有功，然終身無所寵假。

**劉師立**。虞城人，始事王世充為親將，洛陽平，嘗誅，秦王世民壯其才，引為左親衛，遷左驍衛將軍，羅藝反，詔師立

檢校右武侯大將軍，藝平，有司劾黨與，師立坐與善除名，尋以潘邸舊屬，改檢校岐州都督，破吐谷渾，轉始州刺史，卒諡肅。

敬重士流，時人以此尚之。

**劉文暉**。休賓子，有志尚，綜覽群書，坐從兄聞慰南叛，與二弟文顯，季友俱徙邊，孝文帝特聽還代，帝幸方山，文暉未見，中宣久屈，賜爵都昌子，拜協律郎中，卒諡貞。

**劉山甫**。彭城人，有才藻，王審知入閩，署為威武軍節度判官，官終殿中侍御史，有金谿閒談。

**劉尼**。代人，勇果善射，太武見而善之，拜羽林中郎，賜爵昌國子，宗愛殺南安王余於東廟，尼密以狀告源賀，陸麗，謀迎文成即位，衆喊呼萬歲，尼遷內行長，累封東安王，尋出為定州刺史，以清慎稱，官至司徒。

**劉貴**。陽曲人，剛格有氣斷，歷爾朱榮府騎兵參軍，建義初以預定策勳，封敷城伯，尋進為公，建明初除晉州刺史，

**劉休賓**。字處幹，北海人，少好學，有文才，仕宋為兗州

高歡起兵，貴棄城歸歡於鄴，東魏天平中除御史中尉，與和初卒，諡忠武，貴凡所經歷，莫不肆其威酷，非理殺害，然以嚴斷濟務，有益機速，故見賞於時。

刺史，娶崔邪利之女，生子文暉，邪利之降，文暉母子俱入魏，及慕容白曜軍至，休賓不降，白曜請崔氏與文暉巡視城下，遂降，以休賓為懷寧令，卒諡貞。

**劉僧利**。芳族兄，為人輕財通俠，甚得鄉情，孝文幸徐州，引見善之，拜徐州別駕，遷沛郡太守，後徵拜羽林監卒。

**劉思祖**。芳從子，勇健有將略，孝文末日朝，歷羽林監，

**劉仁之**。字山靜，洛陽人，祖涉書史，頗工真草書，前廢

梁沛二郡太守，屢統軍南征，累著功捷，後除揚烈將軍，遠西太守，思祖於路叛奔梁，武帝以為北徐州刺史，頻寇淮北，數年死。

帝時深為爾朱世隆所信用，孝武時除衛將軍西兗州刺史，官至史部尚書，卒諡敬，仁之外示長者，內懷矯詐，而愛好文史，

**劉全**。曲溪人，揚行密引兵至天長，全與高霸等悉衆來

屬居三十六英雄之一，官濠州團練使，威名大震，為濠人所稱，子孫凡三世典濠梁，為一時之盛。

**劉在明**。幽州人，少有膽氣，歷仕唐晉，高祚踐阼，授幽州道行營都部署，時契丹守中山，在明出師經略，契丹棄城去，授鎮州留後，乾祐初授節度使卒。

**劉志**。華陰人，少好學，魏正光中以明經徵拜國子助教，永熙中除安北將軍，廣州別駕，大統中文帝遣獨孤信復洛陽，志糾合義徒，舉廣州歸國，本名思，至是賜名，明帝立，除車騎大將軍，儀同三司，進爵武鄉縣公，賜姓宇文氏，武帝嗣位，拜刑部中大夫，執法平允，甚得時譽，終成州刺史，卒諡文。

**劉亮**。中山人，本名道德，倜儻有計略，普泰初從賀拔岳西征，以功拜都督，封廣興縣子，大統中以復潼關功，進位車騎大將軍，以勇敢見知，為時名將，文帝曰，卿文武兼資，孤之孔明也，乃賜名亮，賜姓侯莫陳氏，出為東雍州刺史卒，諡襄。

**劉盈**。彭城人，以西中郎府錄事參軍隨蕭督之鎮，有器度，勤於在公，營之軍國經謀，頗得參預，累遷雍州刺史，尚書僕射卒。

**劉玘**。雍丘人，仕後梁為襄州都指揮使，節度使王班為亂軍所殺，推玘為留後，玘偽許之，擒為亂者殺之，襄州平，以功拜復州刺史，末帝時為晉州觀留後，凡八年，日與晉人交戰，莊宗滅梁，玘來朝，領首謝罪，遣還鎮，遂以為節度使，徙鎮安遠，拜天勝軍節度使道卒。

**劉岳**。字照輔，洛陽人，好學，敏於文辭，善談論，舉進士，仕梁累官兵部侍郎，明宗時為吏部侍郎，宰相憑道世本田家，狀貌質野，兵部侍郎任贊與岳在其後，道行數反顧，贊問岳何為，岳曰，遺下兔園冊身，兔園冊者，鄉校俚儒教田夫牧子之所誦也，道聞之大怒，徙岳秘書監，終太常卿。

**劉白魯**。鄰人，唐僖宗時為高州刺史，黃巢寇嶺南，帥羣蠻據險拒之，擢防禦使，及劉隱有嶺南，自度非隱敵，遂歸馬殷，著承順軍節度副使，卒官。

**劉弘遜**：嬰十二子，封高王，兄晟立，出為雄武節度使，鎮邕州，素柔懦，無所短長，委政僚佐，日飲酒濤思神以為常，有人上書誣弘遜謀亂，晟遣甘泉宮使林延遇酖殺之。

**劉玠**：龔子，初名洪度，龔卒嗣立，更名玠，改元光天，居喪召伶人作樂飲酒，宮中裸男女以為樂，或衣墨絰，與倡女夜行，出入民家，尋為陳道庠等所殺，諡殤帝，在位一年。

**劉休**：字弘明，相人，多藝能，尤精占筮，宋孝武帝時為駙馬都尉，襲祖爵為南鄉侯，建元時官御史中丞，出為豫章內史。

**劉后**：名智容，廣陵人，高帝后，嚴正有禮法，家庭肅然，宋豫初卒，建元初追諡照。

**劉係宗**：丹陽人，少善書畫，任宋熨員外郎，高帝即位，除建康令，武帝時累官右軍將軍，淮陵太守，唐寓之亂，發禁兵東討，命係宗隨軍慰勞，民賴以安，時欲修日下城，苦役煩，係宗啓役東人隨寓之為逆者，帝從之，官終宣城太守。

**劉几**：字伯壽，溫叟孫，第進士，知邠州，僕智高犯嶺南几上書願自効，從狄青擊敗之，神宗時知保州，治狀河北為第一，還為秘書監致仕，元豐間詔詣太常足雅樂，加通議大夫，几篤於風儀，去官後，築室嵩山玉華峯下，號玉華庵主，出入乘牛吹鐵笛，後遇異人得養生訣，至老不衰，年八十一卒。

**劉大中**：字立道，真州人，紹興中以兵部尚書知處州，所部肅然，初民輸秋租，監官恣下漁取，大中令輸戶自解，吏不能為擾，未幾召還，除吏部尚書，尋再知處州，乞祠，提舉臨安洞霄宮。

**劉子薦**：字貢伯，安福人，知融州，以廉靜著聞，廣西經略司檄為參議官，德祐中元兵至，勢不支，時帝已入燕子薦取笏書其上云，我頭可斷，膝不可屈，登城北望再拜，死之。

**劉才邵**：字美中，廬陵人，宣和中中宏詞科，高宗時為中書舍人，兼權直學士院，帝稱其能文，時宰忌之，出知漳州，郎城東開渠十有四，為禘與斗門，以渚匯決，溉田數千畝，民甚德之，官至吏部尚書，有樞溪居士集。（按西庫提要云，邵字從口，不從耳，他書或書作耳者，傳寫誤也）

**劉允**：字厚中，海陽人，紹聖進士，為循州戶曹，改知



劉允。字厚中，海陽人，紹聖進士，為循州戶曹，改知

程鄉，歲旱，州督租如故，允立爭之，得免，復權知化州，歲市玳瑁翠羽以萬計，允至悉罷之，吳川鹽戶以蓄戎器坐盜，允為辨其寃，全活者五十餘人。

劉元高。字仲山，應龍子，幼穎異，一目十行，即長，與姚勉，胡仲雲論天下，輒慷慨激烈，時號高安三俊，登淳祐進士第，歷官至御史，所著有漢史，意抄，書史續抄，貴華錄，三劉家集，山居稿。

劉仝祖。福州人，仕歷督府監丞，恥臣元，與林同合謀起兵，取福州興化南劍三郡，未幾三郡叛降於元，仝祖自誣死。

劉正。字道醇，侯官人，幾交間知尤溪縣，廉明不阿，紹興初建劍寇起，正訓練民兵以衛縣境，鄉民林梯，鄭侑招集亡命欲為亂，正廉得其情，執而戮之，民賴以安。

劉正彥。官御營右軍副都統制，建炎中與苗傅謀作亂，殺王淵，請帝禪位，張浚，呂頤浩起兵執送行在，磔於市。

劉永年。字君錫，彭城人，徒開封，從廣從子，一作公錫，生四歲授內殿崇班，仁宗愛之，年十二始聽出外，歷知涇代二州，遷邕州觀察使，步軍副都指揮使，卒諡莊恪，永年善繪鳥獸虫魚，兼二道釋人物。

劉用。相州人，曉音律，善騎射，事太宗於晉邸，太宗即位，補軍職，累遷并州副都部署，景德初為邢州部署，車駕北征，以城守攻，進爵邑，歷知齊陳略三州，大中祥符中卒。

劉甲。字師文，龍游人，淳熙進士，歷知興元府，金立吳曦為蜀王，甲上書告變，後拜寶謨閣學士，紹興中移知潼川，嘉定中卒於官，嘗曰，吾無他長，惟足履實地，盡所為，夜必書之，名曰自鑒，為文平淡，有奏議十卷，卒諡清惠。

劉光世。字平叔，延慶子，以討河北賊有功，授奉國軍承宣使，從高宗南渡，命為制置使，屯鎮江，苗劉為亂，光世與韓世忠討破之，遷太尉御營副使，及張浚撫師淮上，命光世由太平州移屯廬州，浚言光世不可用，遂引疾罷軍政，拜少師，後封揚國公，卒諡武僖，光世於諸將中最先進，馭軍無法，適寇自資，見詆公論，故早解兵柄，浮沈以終。

劉光祖。字德修，陽安人，第進士，為潼州提刑司檢法，淳熙中召對，論恢復事，光宗時為侍御史，及論道學所係，官終顯謨閣直學士，卒諡文節，有後溪集。

劉守素。錢三子，咸平中官侍御，家貧，真宗賜白金百兩，語宰相曰，諸為王子孫，率多窘迫，蓋僭侈之後，不知稼穡

報難所致也，後累官至內殿崇班。

**劉安上**。字元禮，安節從弟，與安節俱以學行為鄉里所推

，時稱二劉，登紹聖進士，累官侍御史，時蔡京擅政，安上抗

章直言其罪數十條，未報，又與中丞石公弼同列廷劾之，京以

太一宮使罷相，遂致仕，安上遷右諫議大夫，知婺州，宣和初

致仕，有劉給事集。

**劉安世**。字器之，航子，登進士第，不就選，從學於司馬

光，光入相，薦為秘書省正字，累進諫議大夫，論事剛直，一

時敬憚，目之曰殿上虎，章惇惡之，安置英梅等州，凡投荒七

年，甲令所載遠惡地，無不歷之，徽宗即位，超知真定府，蔡

京即相，又七謫至峽州羈管，稍復承議郎，卜居宋都，卒諡忠

定，有盡言集，安世儀狀魁碩，音吐如鐘，家居未嘗有惰容，

不好聲色貨利，其忠孝正直，皆則象司馬光。

**劉安節**。字元承，永嘉人，與從弟安上師事程頤，以學行

為時推重，登元符進士，除御史，決大獄，多所平安，後謫知

饒州，徙宣州，值水疫，安節設法拯救，全活甚多，卒於官，

有劉左史集。

**劉次莊**。字中叟，長沙人，熙寧進士，博洽淹貫，詞翰絕

倫，元祐中謫居新淦，築室東山寺前，俯瞰清流，自謂有濠梁

間趣，因號戲魚翁，崇寧中官至殿中侍御史，次莊臨摹古帖，

最得其真，有法帖釋文。

**劉汝舟**。字元造，穀子，政和中第進士，謫興化軍司法，

與張浚有故，建炎初獻浚平戎十策，浚辟為參謀官。

**劉伯正**。字直卿，餘千人，開禧進士，累官監察御史，有

事明堂，雷電忽至，劉執事者多離次，伯正獨儼，然立殿下，

聲色不動，帝以大任期之，遷左司諫，三上章疏，淳祐間拜端

明殿學士，參知政事卒。

**劉克莊**。字潛夫，號後村，嘉定間以郊恩官建陽令，言官

振其詠落梅詩以為訕謗，鄭清之力辦得釋，淳祐初特賜同進士

出身，除秘書少監，兼中書舍人，揭史嵩之罪狀，有直聲，累

官龍圖閣學士，致仕卒，諡文定，有後村居士前後續新四集。

**劉孝忠**。太原人，母病經三年，孝忠割股食之，母病心痛

劇，又灸火掌中，以分其痛，母尋愈，及母卒，備為富家奴，

得錢以葬，富家養為己子，後富家兩目失明，孝忠紙之，復能

視，太祖親征太原，召見慰諭。

**劉希仁**。字居厚，莆田人，嘉定進士，歷安吉令，通判臨

安府，提轄文思院，引對獻言皆涉貴近，時論壯之，累除直秘閣，以台疏罷奉祠，除將作監，希仁屢以誘退，官止中大夫，生平每遇遷擢，必有論建，雖屏居猶上箴缺失焉。

**劉延慶**。保安軍人，世為將家，雄豪有勇，數立戰功，積官鎮海軍節度使，靖康之難，延慶分部守京師，城陷出走，為追騎所殺。

**劉廷翰**。澧儀人，周世宗鎮澶淵，廷翰以膂力隸帳下，即位，累從征伐，宋初預平上黨，維揚，太宗即位，遷雲州觀察使，以功領大同軍節度，累官大名尹，天雄軍節度卒，廷翰自衛士至上將，寬厚容衆，雖不事威嚴，而長於御下。

**劉廷讓**。字光乂，仁恭曾孫，從周世宗征淮南，以功領雷州刺史，太祖即位，轉江州防禦使，乾德中領前軍伐蜀，蜀平，秋毫無犯，改領鎮安軍節度，雍熙中知雄州，禦契丹，一軍皆沒，以疾求歸，不俟報，坐配隸商州，怏怏不食，行至華州卒。

**劉汲**。字直夫，丹稜人，紹聖進士，欽宗時置京西轉運司於鄧州，以汲漆差副使，金人再犯京師，諸道不知朝廷動息者三月，汲馳數十騎赴都城，二帝已北行，汲素服慟哭，尋加

直龍圖閣，知鄧州，金人攻之急，矢下如雨，軍中請汲去，不許，敵大至，死之，諡忠介。

**劉沆**。字沖之，景洪孫，天聖進士，擢右正言，知制誥，皇祐中累官同中書門下平章事，後罷為工部尚書，知應天府，徙陳州，沆長於吏事，性豪華，少儀矩，然任數，善刺探權近過失，陰持之以軒輕取事，論者以此少之，卒諡文安。

**劉沐**。字淵伯，廬陵人，文天祥開府南劍，沐收部曲會之，授太府寺簿，專將一軍，為督府親衛，空坑兵敗，被執，至豫章，與其長子仲子皆死，季子復從天祥死嶺南，當時江西忠義，皆沐所號召。

**劉奉世**。字仲馮，徽子，中進士第，元祐中累官僉書樞密院事，章惇當國，乞免去，終端明殿學士，奉世優於吏事，治尚安靜，文詞雅贍，最精漢書學，與父及叔攸齊名，世稱三劉。  
**劉宗源**。茶陵人，以義兵破郴寇李全黨二十餘萬，淳熙中於北湖塘戰死，自持其首，跨馬抵家而仆。

**劉宗道**。京師人，工畫，嘗作照盆孩子，以手指影，影亦相指，形影自分。

**劉并**。字清叔，寧化人，事繼母以孝稱，端平進士，於

大庾令，會諱如海嘯聚，憲司檄并督捕，遂擒之，後知瑞金，能名益著，以平洞寇功，改京秩，終奉議郎。

**劉承規**。字大方，山陽人，建隆中補高班，太宗即位，超拜北作場副使，大中祥符初封泰山禮成，以左驍衛上將軍，安遠軍節度觀察留後致仕，卒諡忠肅，承規歷事三朝，以精力聞，掌內藏三十年，製定權衡法，檢查精密，頗好儒學，喜聚書，間接文士，質訪故實，多見禮待。

**劉放**。字貢父，做弟，與做同登進士，熙寧初同知太常禮院，嘗貽書王安石，論新法不便，出知曹州，曹為盜區，重法不能止，放為治尚寬平，盜亦衰息，元祐中召拜中書舍人卒，放選於史學，與司馬光同修資治通鑑，專職漢史，為人疎儻，不脩威儀，喜諧謔，數招怨悔，終不能改，有東漢刊誤，彭城集，文選類林，中山詩話，公非先生集。

**劉曰言**。字禹謨，南安人，少篤學，文辭廉麗，陳洪進辟為功曹參軍，掌機奏，太平興國中登第，淳化初趙普留守西京，表為通判，委以府政，普病，屬昌言後事，普卒，為經理其家事，太宗以為忠，累遷右諫議大夫，同知樞密院事，因與凶人趙贊素善，讚誅，心不自安，出知襄州，咸平中拜乙部侍郎

卒。

**劉昌祚**。字子京，真定人，以父賀戰沒，祿為右班殿直，哲宗時累官武康軍節度使，卒諡毅肅，昌祚善騎射，箭出百步之外，夏人得箭以為神，持歸祀之，著有射法。

**劉泌**。餘干人，嘉泰進士，性至孝，歷官郡縣台省院部，後拜參知政事，攝相事八十日，以母老乞養歸。

**劉珣**。字希范，長興人，崇寧進士，建炎初為中書舍人，金人大入，帝如臨安，以珣為吏部侍郎，遷尚書，隆祐太后奉神主如江西，詔珣為端明殿學士，從行，金人分兵追太后，舟至太和縣，衛兵皆潰，珣奉太后退保慶州，御史張延壽論珣罪，貶衡州，紹興初以朝散大夫分司西京，卒於梧州，有吳興集，兩漢家求等書，（按四庫提要作劉班，此從宋史）。

**劉玠**。為潭州將，建言中金人陷潭州，玠挺身血戰，中數十矢，死於陣，民立廟祀之。

**劉知信**。邢州人，字至誠，起家授供奉官，雍熙初領檀州團練度，護屯兵於鎮州，會大舉北伐，師還，諸將失道，知信獨整所部以歸，俄知定州，兼兵馬鈐轄，一日宴犒將士，契丹騎乘間至，知信不介而出，斬獲甚衆，以功累官東京都巡檢使

，復知定州卒。

**劉侯**。字碩翁，象山人，總角日誦千言，為文操筆立成，登紹興進士，倅紹興府，帥王希呂，使者朱熹雅敬之，委以諸暨，蕭山荒政，活民十萬，改知岳州，除直秘閣，召直尚書禮部郎中卒。

**劉庠**。字希道，顏子，中進士第，英宗求直言，庠上書論時事，除監察御史裏行，帝不豫，儲嗣未至，庠疏穎王長且賢，宜使日侍禁中，神宗立，遷右司諫，歷知開封府，王安石欲見之，竟不往，奏論新法，不附王安石，元祐初加樞密直學士，知渭州卒，庠有吏能，淹通歷代史，安石稱其博。

**劉拯**。字彥修，南陵人，第進士，神宗時為監察御史，歷提點廣西刑獄，紹興初復為御史，歷詆范祖禹，黃庭堅諸人，累遷戶部尚書，以矢蔡京意，罷知蘄州，後復為吏部尚書，皆憤不能舉其職，左轉二部，知同州，削職。

**劉美**。字世濟，井州人，真宗劉后之兄，初事真宗於藩邸，以謹力被親信，及即位，補三班奉職，累官武勝軍節度觀察留後。

**劉重進**。幽州人，本名吳僧，晉初以習契丹語，應募使北

邊，田賜是名，歷事漢周，為節度使，宋初封燕國公，授右羽林統軍，乾德中改左領軍衛上將軍卒，重進徙善譯語，無他才，能，值契丹入中原，遂至方鎮。

**劉野夫**。青州人，有道術，嘗約友人龔德莊曰，今夕君家人必出，我往見君，至晚，德莊坐待不至，俄火自門起，德莊犯烈焰而出，翌日野夫來曰，君家人幸出，可賀也，陳瑩中深重之，政和中寓興國寺，人計其壽，一百四十五歲矣。

**劉湜**。字子正，彭城人，舉進士，累遷殿中侍御史，詔詣渭州勘尹洙，洙坐廢，遷為尚書禮部員外郎，除鹽鐵副使，議者謂湜探宰相意，深致洙罪，故得優擢，累遷龍圖閣學士，知密州卒。

**劉遠**。字公路，隨州人，舉進士高第，累官至中書侍郎，無他才能，以附蔡京故躡進，京以彗星見去相，遠首勸徽宗碎元祐黨碑，寬上書藉藉之禁，稍正京恃禮害民之政，及京復相，謫鎮江軍節度副使，安州居住，後京再罷，稍起知杭州，加資政殿學士。

**劉愚**。字必明，龍游人，幼警敏力學，弱冠入太學有聲，釋褐居第一，調江陵府教授，與葉適，頂安世講論不倦，移

知安鄉縣，有惠政，諸司交薦改秩，愚不樂仕進，遂致仕，給廬城南，頽坦敗壁，蓬蒿蕭然，著書自適，書禮語孟皆有解，年八十三卒，門人私諡日謙靖先生。

**劉愚妻**。姓徐氏，在家時，母將以嫁姑子之富者，徐泣曰，不願為富人妻，遂歸劉愚，愚嘗懷白金歸，徐怒曰，我以子為賢，而若是乎，亟具歸，愚出書以示，固求脩也乃已。

**劉溫叟**。字永齡，岳子，後唐清泰中為右補闕，後晉開運中允翰林學士，契丹入汴，溫叟北遷，漢祖南下，授駕部郎中，周初拜左諫議大夫，入宋官至御史中丞，兼判吏部有清操。

**劉載**。字德興，范陽人，後唐清泰中舉進士，漢初為殿中侍御史，周世宗擢知制誥，拜右諫議大夫，太平興國中歷知襄州，代還告老，載好學，博通史傳，善屬文，雅信釋典，敦尚名節。

**劉漢弼**。字正甫，上虞人，嘉定進士，擢監察御史，宰相史嵩之引用私人，布烈要地，漢弼首疏劾之，即引去，既復以左司諫召，除侍御史，密奏宜聽嵩之終喪，言皆剴切，官至戶部侍郎，卒諡忠。

**劉伸**。字濟時，宛平人，以詞翰聞，登重熙進士，累官大理卿，明法而恕，人以不寃，一日奏獄，帝適與近臣語不顧，伸進曰，自古帝王必重民命，願陛下省臣之奏，帝大驚異，後拜參知政事，為耶律乙辛所排，出為保靜軍節度使。

**劉自強**。字體乾，扶溝人，嘉靖進士，累遷山西副使，甫蒞任，擒斬叛帥王慶，餘黨悉平，以左副都御史巡撫四川，支羅寇黃中負險猾驚，自強討平之，隆慶初官至刑部尚書，致仕卒。

**劉孜**。字顯孜，萬安人，正統進士，授御史，出按遼東，將吏懾伏，擢山東按察使，治行稱最，累遷右副都御史，巡撫江南，成化初拜南京刑部尚書，懲南部法弛，矯之以嚴，官吏畏憚，致仕卒，孜居官廉慎，治事精密，號稱能臣。

**劉太后**。遼陽人，性聰慧，書過目不忘，最喜佛經，世宗為東京留守，因擊毬見而奇之，大定初遷而入東宮，配顯宗，生宣宗，尋卒，宣宗即位，尊為皇太后，追諡昭聖。

**劉仲誨**。字子忠，管子，皇統中賜進士第，官至太子少師，兼御史中丞，前後為東宮官十五年，多所規戒，立朝峻整，容色莊重，世宗當日，睽見劉仲誨，常若將切諫者，其剛嚴見重如此（按萬姓統譜作彥宗子誤）。



**劉仁本**。黃巖人，一作天台人，字德元，以進士乙科歷官

江浙行省左右司郎中，入方國珍幕，欲借國珍力以圖興復，國珍姿運輸元，仁本實主其事，明朱亮祖下溫州，獲仁本以還，鞭皆清爛死，仁本學問淹雅，工吟詠，有羽庭集。（按仁本始終實未仕明，永樂大典稱國朝劉仁本，非其實也。）

**劉元**。字秉元，寶抵人，始為黃冠，師事青州杞道錄，傳其藝，至元中凡兩都名利，塑土匱金，搏換為佛像，出元手者，神思妙合，天下稱之，其上都三皇尤古粹，識者以為造意能得三聖人之微，兩賜宮女為妻，官昭文館大學士正奉大夫秘書卿卒。

**劉亨安**。遼東川州人，木華黎承制授亨安絳州節度使，行元帥府事，從王師渡河入關，敗金人於三峯山，拒宋軍於龍門北，後又從征巴蜀，出奇制勝，戰功居多，所獲金帛，悉推與將佐，士卒咸樂為用。

**劉君舉**。字季賢，南豐人，博學修行，以堯舜君民為己任，初受舉於王磐，繼聞劉因講學谷城，盡棄所學，學之三年，於誠偽之辨，確有定見，甚為因所器。

**劉秉忠**。字仲晦，邢州人，初名侃，從釋氏，名子聰，拜

官後史名秉忠，自幼好學，至老不衰，選於易及邵氏經世書，

平居蔬食，自號藏春散人，年十七，為邢台節度使府令史，尋棄去，隱武安山中為僧，後遊雲中，世祖在潛邸，海雲禪師被召，過雲中，邀與俱行，既入見，應對稱旨，遂留蕃邸，上書數千百言，皆天下大計，世祖征大理雲南及伐宋，每以天地好生力贊於帝，所至全活不可勝計，至元初拜太保，參領中書省事，益以天下為己任，知無不言，每因顧問，輒推薦人物，他如頒章服，舉朝儀，給奉祿，定官制，皆自秉忠發之，為一代成憲，卒贈常山玉，諡文正，有藏春集，玉天經。

**劉秉恕**。字長卿，秉忠弟，好讀書，年弱冠，受易於劉肅，與兄同事世祖，擢禮部侍郎，邢州安撫使，歷章德等五路總管，所至有惠政，召除禮部尚書，終平陽路總管。

**劉思敬**。斌子，賜名哈八兒都，襲職為正行千戶，世祖時從伐宋，復平定蜀道，累官四川北道宣慰使，遷江西行省參知政事，治吉贛盜，民賴以安，卒諡忠肅。

**劉德溫**。字純甫，大興人，起家中書省宣使，遷內宰司丞，奉旨徵河南民通糧，德溫輒平其價，令出鈔以償，民甚便之，歷大都永平二路總管，皆有治績，卒諡清惠。

劉銘傳。字省三，安徽合肥人也，少任俠，洪軍之役，湘鄉曾國藩奉詔辦團練，銘傳從之，歷戰有功，同治元年，李鴻章募淮勇，聞其名，以為管帶，自領銘軍，所向克捷，光緒十年，法軍犯臺，詔任督辦臺灣事務大臣，旋授福建巡撫，授太子少保，加兵部尚書銜，至臺北，趣籌戰守，大敗法軍，同治十三年，詔設臺灣省，以銘傳為巡撫，銘傳首重理財，乃力舉沈應奎為臺灣布政使，臺灣財政因之日進，並定建省會於東大墩，聘德人為工師，建基隆淡水安平打鼓各砲台，親率兵平服蘇魯馬臘邦等地餘番，因其時百事俱舉，而南北遠遠，內外阻隔，乃籌行郵傳，增電線築鐵路，派員考察南洋商務，設招商局於新嘉坡，購船以航行香港等埠，臺灣貿易為之大進，並新設臺東埔里社兩廳以開山，置腦務煤務兩局，由官辦之，興殖產，勸工商，鑄新幣，行保甲，以謀長治之策，創西學堂於臺北，以教俊士，十五年檄棟軍築省城，基隆鐵路亦將達新竹，而政府頗多掣肘，士論又譏其過激，銘傳知不可為，十六年十月，奏請開缺，令布政使沈應奎護理，十七年三月，以邵友濂為巡撫，而百事俱廢矣。銘傳既告病歸家，遂不出，甲午之役，清廷欲起為領兵大臣，辭，及聞割臺，李鴻章以書慰之，二十二年冬十一月二十七日，薨於里第，年五十有九，清廷軫悼，追贈太子太保，謚壯肅，准建專祠。

劉日純。字子安，嘉義查畝營莊人，籍平和，始祖茂燕為延平郡主部將，從伐南京，陣沒，王念其功，命其子求誠入臺，贍以田宅，及長，墾地於查畝營莊，數年，開田數百甲，遂家焉。日純其四世孫也，嗜學攻書，善貨殖，創白糖廠於溫厝廓莊，擁資百數十萬，而性好施舍，濟人之急，出鉅資設家塾，發廩以濟漳泉京津飢凶，善名遠播，奉旨賜惠及津門之匾，有子六人，皆有聲庠序，次子思勳尤有名，以歲貢生授福建將樂縣訓導。

劉璈。字蘭洲。湖南岳陽人。以附生從軍。大學士左宗棠治師西域。辟為記室。參贊戎機。指揮羽檄。意氣甚豪。及平。以功薦道員。光緒七年。分巡臺灣。時方議建省。歲以巡撫視臺。璈至。多所學畫。以彰化居南北之中。議移兵備道於此。置同知。駐副將。改知縣於鹿港。大肚以北。大甲以南。周數百里。田疇寬敞。水環山抱。可作都會。建城築署之費。應由臺鳳嘉彰合資襄助。而巡撫岑毓英亦擇地東大墩之麓。籌造省垣。尚未行也。璈勇於任事。不避艱鉅。整飭吏治。振作文風。

# 淵源沿革志

## 劉氏淵源

帝堯陶唐氏之後，受封於劉，其地今定州唐縣也，裔孫劉氏，以能擾龍，事夏后孔甲，為御龍氏，在商為豕韋氏，在周為唐杜氏，亦為杜伯，以成王滅唐而遷之於杜也，今永興長安縣南十里下杜城是也，至宣王滅其國，杜伯之子隰叔奔晉，為士師，故為士氏，孫士會適秦，後歸晉，其處於秦者為劉氏，此祁姓之劉也，以國為氏，又成王封王季之子於劉邑固以為氏，杜預云，緱氏西北有劉亭，按緱氏熙寧中省入河南偃師，此姬姓之劉也，以邑為氏，姬姓之劉，世為周卿士，康公猷公其後也，祁姓之劉，即士會之後，周末家于魏，又徙豐，此班固之說也，劉熾字執嘉，生四子，伯、仲、季、交，季即漢高祖也，名邦，漢自高祖至光武，至獻帝，享國四百二十五年。又有東郡、河南、雕陰三族，俱出匈奴之族。漢高祖以宗女妻冒頓，其俗貴者皆從母姓，因改為劉氏。又漢賜項氏姓為劉氏，婁敬亦賜姓劉。

劉唐杜氏淵源  
侯范金

帝堯陶唐氏，姓伊祈名放勳，生於丁亥歲，年十六，以火德王即位都平陽（即今晉州），在位七十二年，使舜攝位二十八年，駕崩享壽一百十六歲，葬山東東平縣，妣散宜氏，生九男二女。長男監明，妣風氏、巫氏，本欲立爲太子，因早死不得立，是故以子永河受帝封於劉，故劉姓之起源從此始矣。初居山西平陽縣，傳至十八世祖累公，爲夏御龍侯，始發揚劉氏之姓。及至漢高帝除秦滅楚，建帝業於徐州彭城都咸陽，後分三派：孝武帝諱徹出爲藜閣郡派、長沙定王諱發出爲豐沛郡派、中山靖王諱勝出爲彭城郡派。至周朝，五十七世杜伯公，名曰致祿，事周爲上卿大夫掛右將軍帥師滅唐有功。封唐杜伯，頂陶唐氏後是爲姓唐，又食邑於杜，再改杜氏卽爲唐杜二氏之始祖。六十四世士燮公名富仙字美榮，周定王八年晉使將中軍以救魯有功後爲司空執晉政襲爵食邑於范，稱范文子是爲范姓之始祖。傳至七十八世徹公字遠，爲世宗孝武皇帝，庚申二年賜休屠王太子日磾姓金氏。七十八世中山靖王劉勝公傳下，至一百四十三世恒公，因父被禍，自幼就養於侯林二家，及長，遂易姓爲侯氏，開基於南邑侯林。

就養於侯林二家，及長，遂易姓爲侯氏，開基於南邑侯林。

### 宋元豐 月清公重修族譜舊序

盤古開天以來。溯我祖劉氏。係原姓伊祁。自唐堯之後賜姓劉。至夏代有太始祖諱累。事夏孔甲。封爲御龍氏。在商爲豕韋氏。在周爲唐杜氏。其裔孫適秦。歸晉爲大夫。徙居沛縣。其後傳至五十六世（由劉累公算起）有祖仁號公。妣趙氏梁氏。原居沛縣。二妣係合葬鎮江萬落鄉焉。土名黃龍出洞形。太祖守分修善。有百萬家財。修心佈施。後清貧無奈。後至仙人求借。約公至江西虔州府。寧都縣。大華山。銅鼓村。仙人仍化爲人形肚臍穴。仁號公卽入生龍口。坐東向西。公生一子顯初公。妣李氏。四十三歲而終。生高祖。名邦。字季。居沛城。回歸鎮江府徐州聚事。後呂氏長者。招贅爲婿。公起泗上亭長。以布衣破秦滅楚。而成帝業。國號西漢。爲高祖皇帝。立呂氏爲后。妃薄氏。生第三子。名恆。號爲文帝。文帝子名莊。號爲景帝。生世宗。名徹。號爲武帝。開創出郡。係藜閣郡。次太子名發。封爲湖廣長沙王。三子名箕。封爲中山靖王。二子出郡係豐沛郡。三子出郡係彭城郡。角音屬木。太后祖妣林氏之三子。一位帝。二位王。分爲三郡。人各一郡。其後子孫傳念音郡爲記。傳至帝位。至景公十四世孫劉秀。號光武。帝幼有志。王莽篡國。與兄劉縯。舉兵起義。烏鴉引路。大戰昆陽。誅滅王莽。復興漢室。號爲東漢。傳子顯宗。其後裔孫字玄德。號爲後漢。掃除群雄。混一土宇。隆古相傳。其間爲帝爲王。爵位亨嘉。代代不乏。忠孝廉節。班班可考。降自叔季。迄唐朝以來。黃巢害亂天下。人人不得集居一方。按我中代始祖祥公。自江西沛縣。兄弟三人。離散失群。僅得祥公一人。走至福建汀州府。寧化縣。石壁洞水口葛藤凹。遺嗣數傳。有後十九世。以至龍公。世延迨我祖開七公。寧化人也。選任廣東潮州府。總統軍令。後至程鄉縣立業。一子廣傳公。妣

馬氏楊氏。官授江西虔州府瑞金縣。生有一十四房子孫。益至蕃衍。以致分居異省各州縣。及他鄉者。莫可勝紀。使譜牒不修。則世系不明。祖宗失派。倫紀失序。綱常失墜者。多所遺忘。即近而親者。亦昧然莫知。雖有孝子慈孫。欲申敬祖追遠之誠。將安所據哉。幸我中代三世祖沐公。起而鼎修族譜。庶使後之子孫。知原本之所由始。祖宗之所流傳。于今歲時祭祀。而名分則秩然整肅。而不能淆。昭穆則森

然列序。而不可亂者。豈非沐公修譜之功耶。然詳閱沐公舊譜之修。其來于沛而止。自沐公以後。未入譜者。又不能無遺憾焉。爰聚二三族人。仍取沐公之譜而重修之。以序其源流。以紀其本末之詳。凡未修者悉補之。自榮公至奇勳公二十五世一提。自祥公至十九世再提。自開七公以後又再提。以合三提觀之。則上有以承乎祖宗者在是。下有以啓乎雲祚者亦在是也。凡我尊卑遠近親疏之別。榮枯賢否之異。立身行己之詳。生居卒葬之所。罔不具焉。時加披閱。觸於目而感於心。必將曰。是爲我子孫。我卑幼。當恤之也。是爲富貴。是爲賢能。竊喜之也。是爲貧賤。是爲孤獨。當哀矜之也。某也才能。自立其志。爲我宗榮。我當有以法其能。某也愚不肖。爲我宗羞。吾當以啓其愚。某也生長某地。遷居某鄉。聘妻某氏。卒葬某所。又有以稽其詳。以興木本水源之念。以增愛敬之誠。明昭軌範之傳。維持祖宗之慶。于悠于久者。言盡而意無窮也。豈徒具文云乎哉。是爲序。

時

唐天復二年孟春月吉立 三世祖沐公纂輯  
宋元豐二年九世孫月清重修拜撰



## 劉氏族譜源流舊序

嘗思木生有根，水發有源，由此可思，水木尚有根源，夫豈可人不遠念祖宗者哉，不藉記載之流傳，則世遠年湮，又將何以爲考證乎，是故朝廷有史閭閻有譜，史也者，編年紀月，垂萬世於無窮，譜也者生居卒葬，傳千秋而不朽，溯我劉姓，始自陶唐伊祈氏，生第九子。

監明公，受封於劉，而劉姓之根源，有自來矣，上自監明公起，至夏累公十八世，事夏孔甲爲相，善能養龍，封御龍氏，吏記詳明昭然若揭，由累公至周宣王四十三年，叔隰奔晉，頃王四年，士會公由秦還晉，秦人歸之孝其處者爲劉氏，由秦徒沛，歷春秋戰國，至漢邦公，傳曾孫勝公，封中山靖王，出郡彭城。至蜀漢，陳、隋，而至唐季

祥公，猶存一脈之真傳，又自祥公歷五代，而至宋季

開七公，生

廣傳公，相沿至一百三十八代，略記數千年矣，乃綜覽舊冊，參考前微，如祖監明公，居山西以來，移山東徒江南建西蜀，遷河南奔福建，物換星移，又幾度春秋，迨至宋寧宗嘉定間，

開七公官潮州都統府。

廣傳公由進士宰於江西瑞金縣，生十四子，八十四孫，分佈半天下，處處有之，散而至於各州府縣，派演天潢，譬如河水之脈絡，分流支派於青、揚、袞、豫、雍、翼、徐、梁諸州者，孰非根源之深遠也耶，溯厥根源流傳，漢季其間爵位，有不必以言罄者，既可

考而知，自古至今，節目井然依依未艾，延及。國朝，老譜猶存，第於茲展卷之下，敍其本末，究其終始，以見劉姓實有所譜云爾。

明萬曆二年甲戌歲春月開七公千世孫進士 連城重修

## 彭城派

## 劉氏族譜序

夫族譜者係族譜夫姓氏也所以記而勿忘也蓋自生民以來人各有本源如水方流派朝宗如木生根垂垂顧本覩物興思人當喻于身體也而世代廣遠藐然者不可問自司馬氏乃族之以爲譜牒自天子以至庶人咸得爲上追其所自出則生存之至意也下窮其所遞傳則貽謀之深情也旁推其所支分則敦睦辨類之慎思也其修譜所係豈其徵哉溯我劉氏原姓伊祁自大堯帝賜姓爲劉後裔則有前後兩朝復有後宋爲帝王者德業化行之道載于史冊朗朗可考而各派末遠追方略豈能辨得其詳乎溯我廣傳公以來迄今復有數拾餘世矣族繁齒衆稍稍視同自路人嗟乎慶弔不相及也休戚不相關也其初同胞也人有初一人之身也夫以一人身不能至以此者勢也雖聖人不能焉然總出於此矣而昭穆井然尊者友愛卑者敬長長者慈少少者恭兄雖百世不能已者天也性也則行道不能遺也孔

昭穆井然尊者友愛卑者敬長長者慈少少者恭兄雖百世不能已者天也性也則行道不能遺也孔

子云夫孝者善繼人之志善述人之事者也周公訓魯公曰不施其親樂豫諫宋昭曰公族公室之枝葉則根本無所缺則譜之修其於聯囑之意尤惓惓者哉予每往各處族間而言叙及尊卑無據考置有倒置之愆則是不明也稽考宗功祠墳之所在則藐然之而不可得矣於我心有感焉故是不憚煩勢不吝冗費親往福建汀洲府寧化縣原祠族間符板窮究先代支派接繼散居之落集刷分傳使千百世之子孫皆可據無不明矣語云千枝萬葉總出壹根百川四海同歸一源凡我劉氏後裔知得太華山之祖地後及景廣公傳上下拾四房支分所以倫繫之道如日月中天得無混淆也今

而後爲官士庶者則爲日熾望之矣時是以爲序龍慶雲從日朝廷太平尊承福粵緒雅起桂蘭英祿閣家聲遠瑞金蓮化宏傳書微典則字約恢章程立學功宜裕純修德自成觀光掄後士達政撰名鄉懷錦輝瓊玉涵華燦瑋瑩堯敦豐沛美嘉績慶賡

道光元年辛巳江西義寧府天祿祠裔孫重修

劉氏源流謹載世系祖考妣合生壽沒葬至詳明且悉予閱之快于心爰以舉筆而錄焉

盤古初開以來溯我

劉氏原姓伊祁自大堯之後賜姓爲劉即以封邑爲姓其後劉彙公始開山老太宗於山東濟

南府歷城縣同安鄉居住事夏孔甲年善能養親

永邑彭城劉氏

堯帝封爲御龍氏於唐杜伯在商封爲豕韋氏在周封爲伯其後裔適秦歸晉復歸魏爲大夫因得罪

移居沛縣爲民食菜爲於至六十四世始開山始祖

仁公妣梁氏趙氏生一子端公原居南京鎮江府沛縣陽里人也勝景之處端公妣李氏生四子其三

子諱邦字季住宅黃龍出洞形太祖積德三代百萬家財修心濟貧始空厥後清貧但有黃金百兩並

交椅壹隻山神引仁公告貸此物公慨然允諾其山引公至江西省贛洲府寧都縣太華山今號寧都

洲太華山下鐘鼓村蒙仙人點定人形肚臍穴仁公福得吉地則生葬生子端公字顯初後爲法顯公妣李氏公壽四十三歲而終其後沛公諱邦字季隨送公至仙人點真穴安葬沛公回歸南京徐州聚士時有呂長者員外郎招贅爲婿斬白蛇起義以一布衣破秦滅楚以成帝業豐派流芳國號曰西漢後來呂太后生太子惠帝妣盈氏戚氏薄氏生三子長曰楚源王封雲南省爲王次長沙王封湖廣省爲王開郡出黎閣郡豐派郡三太皇子嗣位號中靖皇帝開郡出郡彭城郡妣李氏一夫一婦生十九子角音屬三郡其後各孫傳代一十二帝至孝平皇帝被奸臣王岳公藥酒鳴死僭位十八年厥後英主漢光武逃于白水鄉起兵提起大江落其大海幸烏雅引路大戰英雄復興帝業改國號曰東漢秀主見本家庄有大功復還天下遂封雲台二十八將復傳一十二帝至漢獻帝被奸曹丕篡位廢獻帝爲三陽公後

劉備字玄德掃群雄拒魏抗吳四川成都府登州位稍復漢室以隆萬古相傳千秋後人觀覽爲官爲民者思念先代血脉之源流爲若忠孝廉節之輩傳抄子孫觀覽上祖出處班班可考降叔季英雄豪傑亘古未有也其餘細端雖可追矣然而系不明流風餘韻猶有存者在其唐明世界出一黃巢起作擾亂天下人人不能聚居一方按我

中世祖祥公骨肉兄弟三逃難各別僅得

祥公 福建省寧化縣石壁村萬籐凹類嗣生一子名天錫生沐龍公龍圖公參嘗公月清公富山公生一子平公生壹子詔公生一子宗臣公生一子開七公寧化縣人也

從公奉寵人才選任梅州侍郎傳後百四十世祖開七公來汀州府寧化縣石壁洞居住官授潮州府總統妣黃氏襲氏生三子長廣龍公次廣傳公三廣慶公廣傳娶一妻一妾馬氏楊氏生下十四房內二十四榮顯爲官爲大小官員散出各省州縣居住爲科爲甲進庠者甚多本皆原是一脈分派凡諸叔姪人等各有始高曾祖四代載在譜內各脈衍枝于覽者尊敬焉自古木有本而水有源宗功祖德

豈遺忘哉

尊祖敬宗亘古流傳世代方知先人開創徽之由雖百世於今可見凡有血氣者反求其本爲當務之急續集相記毋致遺亡之痛亘古於流傳亦無旁矣頌曰念茲皇祖以孝以享然世係不明則我皇祖公德祠墓分枝由考可是未可知也茲追慕祖宗豈不嘆然也亦將何所據也吾因集傳不過大略之間若遠而疎未集於斯茲譜幸族中平遠縣劉仕禎叔興寧縣刁潭

## 明萬曆 凌雲公抄傳族譜序

蓋自盤古開天以來溯我劉氏原姓伊祈堯帝五代世孫劉諱累公爲開基始太祖妣汪氏事夏孔甲爲姓豢龍之官封爲御龍氏食采於劉以封邑爲姓其他卽令之廢緱縣尚有亭焉名之曰劉古迹可考在商封爲豕韋氏在周封爲劉唐杜氏自春秋時諱濕叔公奔晉士師食邑於范魯文公之世諱士會公奔秦奏後歸於晉其處秦者仍爲劉氏其後得罪徒居沛縣爲民世代相傳各字無稽共有五十三世至太公諱榮公字仁號又字文聰妣趙氏原居江南鎮江府沛縣土名萬落鄉名勝之區完黃龍出洞形坐西向東公三代積德遂成鉅富百萬家財樂善好施後致清貧一日有山神引榮公與沛公至江西贛州府寧都縣太華山銅鼓村白鶴仙人點化人形臍穴榮公進入生龍口而穴遂成坐西向東得穴沛公諱邦字季回歸鎮江府徐州西徒亡過半懼失期逃

義沛人知其長

者迎爲沛公後常人以女贅爲婿遂以布衣聚士提三尺劍成帝業封沛流芳

國號西漢尊稱高祖

帝中子文帝傳西漢一十二帝高帝少交封雲南爲王出郡沛豐郡角音屬



木景帝少子

王諱發封湖廣爲王出郡黎角郡角音屬木景帝子 中山靖王諱彘出郡彭城郡角音屬木其後子孫可驗郡爲記迨平帝被王莽篡奪幸長沙定王之後諱秀起兵誅王莽仍國號東漢號光武皇帝有拔山驅海之能烏鴉引路大戰英雄不失舊物全扶天下者封爲雲臺二十八將傳生東漢一十二帝而止後有中山靖王之裔諱備公字玄德見曹氏父子有篡漢之意據西蜀而圖中原號昭烈帝傳後主其間爲帝爲王爲忠臣孝子者歷可考降自魏晉六朝文人奇傑以逐一追尋於唐時黃巢作亂不能集居方幸天眷佑世澤不磨流風餘韻僅存有我中世祖諱祥公自江南沛縣移居福建汀州府寧化縣石壁村葛藤凹奉寵人才選迪功佐侍郎任梅州生錫公 生沐公 生龍圖公 生任公 生若還公 生尙公 生恭常公 生德洪公 生月清公 生梅公 生富山公 生福高公 生

平公 生贊公 生詔公 生宗臣公 生貴盛公 生四子龍公 虎公 鳳公

鳳公 龍公生開七子是祖寧化人也官授廣東潮州府總統令後至程鄉縣立業今改嘉應州府生一子廣傳公生子一十四人兄弟移居各省各府各縣自始代高曾祖詳載譜內我漢高祖南京江東城內柴金山下總建大宗祠一座親龍樓鳳閣與四庫單門同光族譜後沛縣老族譜至福城內撫院衙前總建宗祠一座有大學先聲四字牌爲記又發譜至江西吉安府城內東門街總建宗祠一座有宮牆同輝一十四位祖各爲記再發至廣東省城內大南街雙門項布政司衙前總建宗祠一座門 嶺南金字牌坊爲記而廣東十府九州七十二縣年奉祖香燈銀損資一十二兩首事劉連城族長劉傳總大族譜分發各房子孫收執以爲後世子孫永知祖宗來歷耳然我之所施不過於近者傳之若上世年湮代遠不無闕遺按中世祖祥公傳至開七公生一子應傳公妣馬氏生九子楊氏生五子共一十四人分支異處然感 中世祖沐公鼎修族譜方知祖宗一脉全後子孫恩歲伏臘合數鄉子孫整肅捧讀然後漢修譜不可壅也然公舊譜之修共來自二十八世而止若二十九世未入



數鄉子孫整肅捧讀然後漢修譜不可壅也然公舊譜之修共來自二十八世而止若二十九世未入族譜故特重修以序共源其未修者悉補二十八世之後至三十世一提三十世再提合二提觀之則見上承乎祖宗下衍乎雲祊者在是凡祖宗遠近親疏生居卒葬無不詳載然沐公創之於二十五世祖僅自榮公至于二十五世而已二十八九世以下未入譜內各房觀者不能無憾然使不行續修之舉寂然無聞不幾上失祖宗之開創下失子孫之繼承乎余等啓後未能承先有志嘗語叔侄兄弟輩曰人必有尊祖敬宗之心而祖宗始點佑若族譜不傳則欲證無據世遠年湮亦何由知祖宗之來歷哉夫如是不惜晝夜之勤詳搜遠溯凡祖宗之開創繼承生居卒葬在跡之類罔不增補修明庶後來子孫不至親荒遠無稽以垂不朽云爾。

明萬曆元年

副 首事劉漢城頓首拜  
敬手抄傳劉凌雲頓首拜

## 繼修族譜序

嘗謂人之有祖宗猶水之有淵源木之有根本是者人之所託始也鳥可不溯其祖宗而尋本源哉全劉氏族衆人繁散之粵東諸府郡邑住不乏各失其次序久矣支流既遠宗譜失傳予等每爲欲尋始祖歷代之攷瑩而不可得幸今族中有乎遠縣劉士楨者並我興寧縣刀潭村劉禹壽者二人詳悉祖脉二處之宗族譜以前之先祖載之甚詳傳出鐵墓誌開七公葬放興邑北廂五里外地名江背洞黃蜂嶂高車頭行山象形穴至今碑石猶存就萬曆庚辰年十一月二十三日子時重修斯墓並傳鐵墓誌遺下後裔但放人分派各處而居未得聚族而議余等久懷祖宗之衍幸始祖之攷瑩如是遍

傳各房每年備猪酒約限正月二十日合族齊至開七公墳前午時祭祀千秋不易見我族始祖有傳庶幾追遠禴祀勿替云

南京省城宗祠 首事吏部劉文恭 族長進士劉習詮 世光

福建省城宗祠 首事尚書劉習詮 族長文魁劉自祥

江西省城宗祠 首事狀元劉統昇 族長山東濟陽林劉世登

廣東省城宗祠 首事文魁劉連城 族長

此四省宗祠吾族有標各進京者先到吉安府祠內後至南京城內總祠謝上祖之思  
明朝萬曆三年十一月二十四日修傳

### 重修改族譜序

蓋聞萬物本乎天人本乎祖系出御龍奕葉之家聲丕振名傳渡虎支流之世澤如存然而祖德宗功史冊雖常備載年湮代遠譜牒每致訛傳況我劉氏自賜姓以來百有餘世族譜屢失屢修上世不能詳其一脉相承從前族譜之修不過舉其大略惟各流青史者登記不失其直而世譜存者流源恐有錯雜族譜之茲我修可講明而切究哉近代十三世祖儒俊公來台至今二餘年輕傳八代來未

不能詳其一脉相承從前族譜之修不遑舉其大略惟各流青史者至謂之失其真而十譜不一其源恐有錯雜族譜之茲我修可講明而切究哉近代十三世祖儒俊公來台至今二餘年輕傳八代來未

會回籍僻處海隅遠離故址父老傳聞苦難徵信凡十二世以上祠字改瑩十三世以下房份各字及遠祖世次雖祖上兩次奇抄傳錄而錯雜遺漏尚多予究有遺憾焉因而旁搜史鑑祥校家譜其有源流置記載治訛之處可德訂明者改之無從稽考者闕然猶未慊於心也爰是不惜勞費邀同堂叔貢生諱如棟於光緒十三年正月十日共登輪船渡海回籍謁祖敦叙宗於應接之暇詢及祖宗一脉則惟近代者知之而上世又茫無足考幸有宗人携廣傳公祠內刻本來會稍獲真脉其自累公至榮公之前僅載有五十三世而名字無從逐一稽考惟自榮公至奇勳公作爲三十世一提祥公至龍公作爲再提按查祥公龍公僅二十世譜云二十八世或者祥公前乃有漏耶就其數而加開七公廣傳公二代則是三十世提也然而我近代一世祖則是十四房內第六房巨浪公而二世祖孟仁公之下從前所抄之譜仍失三世四世五世六世七世之各此則幸至桃花村西湖堂將神主抄錄如得詳悉遺故原籍大埔縣埜村桃花村臺北府新竹縣九芎林子孫皆宗巨浪公爲近代支分一世祖遂代登記可至千萬不失其宗即前譜之錯雜遺漏者悉從校對改正庶後世子孫不致荒遠無稽云

大清道光十年庚寅歲

江西義寧州天祿祠裔孫敬序

洪都派

## 洪都劉氏宗譜序

嘗謂國有史官掌記事族有世譜族曆載本源是則譜之修固與史之紀原不可缺也我族居僻山之地世名土之區朔自記公中興以來苗裔亦庶蕃盛然喬遷於異郡別邑故難稽歷間有一二賢達第世遠年湮罕情意疎濶不得共祀春秋參訂係牒居今稽古遠自開基至一百三十五代而

吾祖四十三郎公出焉 洪都始祖四十三郎公以下七代忘紀令人遠嘆近如明公原住洪都同處一鄉相近相親沿久不修雖五服之外仰所云忘紀者亦已多矣可不深惜哉愚層時稟家長參延縉紳先生一叙徵明世係深貽後知自愧疏學鄙言久而莫成爰是咕嗶之暇將舊載前譜少爲瞻明及衍派本支漸一採輯無致歷久年愈湮其所以關心修載者於先代列祖之德行固無暇撮其一詞也不過紀其生育卒葬中或有名號莫載卒葬失紀者一係舊譜有缺今傳不真皆非余辜也願俟後我族有才之士參訂纂修俾一本之親人人知愛親報本至道世共識尊祖敬宗大義實余沾沾繫念爲吾族所諄勗爾。

道光十八年冬月 裔孫 宗紹拜題

## 譜 敘

宗譜之譜與國史並重無論縉紳官族譜牒煌煒即碩姓故家亦叙其家傳焉至於士庶之家族少秀傑之子聲明不越里門亦未必求縉紳先生一叙以之光前裕後此其意良善而余雅意纂修者其擊意蓋欲耑期闔族之人恒存愛知恩報本且一族之先其始祖一人而已自一而延至五世服盡則慶吊不屬疎如路人如路人譜誌其不可重哉善乎范文正公曰吾族之人與我雖有親疎自吾祖之固無親疎也但使闔族之人親一族人皆吾祖所延育如一體之身況身體髮膚血脈流貫痛癢相關牽一髮而頭爲之動拔一毛而體爲之變油油動其天良藹藹發其至性因而報本反始尊敬祖宗自然能孝順敬老慈幼和鄉睦族子子孫孫能替引宗族詎大昌熾安樂爲善以復宗興族設使宗親皆聚集一鄉春秋共登祀堂祭祀相親相近譜誌以無大關然世代殷遙苗裔蕃盛而能保不喬遷乎能保奕世長泰甯乎能保世考不闕失乎如我肇基太祖

監明公媽風氏傳流以下至百三十五代祖 傳我四十三郎公以下七代忘記至今令人惋歎若譜牒昭宣世系不紊即千年可使如一日散九州可使如一室亦安至離鄉去井忘其水源木本乎余竊

牒昭宣世系不紊即千年可使如一日散九州可使如一室亦安至離鄉去井忘其水源木本乎余竊

心憫焉因尊其舊傳詳其世系俾闔族宗親咸知報本云遡自吾祖建基洪都其由四十三郎公之父也四十三郎公即之郎公字巨容之四子也公居山南因妻眷仕聞天佑三年入贅於閩省至開平二一年欲玩泉州之清溪取山道由安邑龍涓里之地有曰舉魁東山者深山僻處亦有一二鄰煙相望有王姓者鄉眷人也亦避黃巢難而流落至此公偶病作而寓於斯焉王氏爲之備設茅舍以爲調養此時國家多難躊躇鄉未幾疾愈觀山水而留心戀從耕讀則安居如意就此暫居至今傳曰劉厝按實天啓其基而有我祖之始矣公生二子長子三郎次子八郎其八郎公幼逝惟三郎公教敬特身有隱風者任爲父選擇瑩域在幽雅高山此地山明水秀湖中廣展地脈鍾靈土地肥厚墾荒田園二畝餘喜而相其陰陽且此地至舉魁十餘里往來不難復將喬頭保卜築宅舍以爲建基之所洪都之有劉氏者自此始嗣桂子蘭孫世世相傳迨至十世而有記公者

記公性已

端嚴道德溫厚生有七男長子璉次子明三子器四子英五子惠六子和七子盛皆記公妻李氏所生也厥後璉公住雁塔明公住洪都器公住龍邑石溝坑英公住泰邑西湖惠公住同邑根竹洋和公盛公均住建寧均同一脈之裔也但枝葉日蕃則情意疎遠適彼樂土而往來遂絕慢延於異郡別邑難稽錄矣遡自源流則記公以上尙有七代忘記因略其傳宗跡其終始稽其世系上自四十三郎公之流傳至十世而有記公生次子明公生貴玄公生四公明玄二公與璉公之子德進公同居喬頭保及德進公遷居長塔我四公年至成立有貽謀遠慮將卜築於內厝窟時公構造宅舍而安焉內厝窟四公肇基祠宇也由四十三郎公而記公至四公肇基祖祠重興以來詳其世數而併記古今族屬共知我祖居仁由義積德留光余詳述祖宗源流其彰彰如是我祖及烈祖之德幸未得而較規也自四十三郎公傳至四公以下子孫繁盛相邀渡台星分各處叔伯弟侄常思木本水源衍派綿遠台地近屬昌盛自道光十八年歲次戊戌裔孫澤訖馬成力愛文情玉初等均能山醫命卜行遍遊四方出首招集派下捐銀五角助成祖會建置香爐供奉我祖設立冬季祭祀祖德流芳宗支世澤是以爲譜祥

序矣

裔孫 起元 謹誌



# 安溪派

## 重修菁城劉氏本支世譜弁言

嘗思泰岱之松千丈。其根必深。黃河之水九曲。其源必遠。匪特木與水爲然。卽人之積德於子孫。至久而彌盛者。亦無不然耳。粵稽劉氏之先系。出陶唐。傳至劉累。開支天下。散居海內。而子孫日益蕃盛。越至西漢劉邦之開關。遠接伊祁。遞及東漢劉秀之守成。近承高祖。嗣後季漢西蜀劉備。前宋金陵劉裕。後漢沙陀劉智遠。歷代各有載明鑑史。而子孫大興於京華。迨唐朝貞觀三年。劉氏元伯公。元仲公。鎮在南京宣城縣。立戶廟宇。基業猶存。其中劉宇之沉毅。劉晏之正字。劉秉忠之知陰陽八卦。歷代英賢輩出。各鳴一藝厥後隨唐王開入南閩。鎮在延平沙邑城頭。生子劉賜公。由閩遷居浙江。鎮在劍浦。劉輝公登嘉祐己亥恩科狀元。生子天牧公。天森公。天浩公。及浩公生四子。昱公。斌公。章公。俱登進士。嗣後劉渭公。登紹興庚辰科狀元。是則沙邑城頭實輝公之故地耶。先代建構祖廟。崇祀香煙。開一百餘戶之祠。支派傳流於海內。立萬世無疆之業。德澤顯著於閩邦。由閩遷居江西直隸。劉儼公。必達公。同升公。一繹公。聯登狀元。迄至七一公。七二公。七三公。七四公。七五公。派傳兩州。支分七邑。他若誠公。繇公。芬公。銳公。元輝公。聯登進士。誠意公。三吾公。一燦公。登翰林。存業公。奮庸公。攜公。震公。登榜眼。定之公。應秋公。弘訓公。登探花。雲程發軔。文運宏開。支支帝子。派派王孫。其家聲不已大振哉。由是流溪分派。入閩之孫子。靡涯碧靈高峯。入閩之人文疊出。

自至康熙壬戌年。榮顯戶。延誥公。全戶。二解公出身。偕首總理。顯承謨烈。宗功。創業垂統。祖德同乾坤不朽。顯承謨烈。宗功。賦西公。



王孫。其家聲不已大振哉。由是流溪分派。入閩之孫子。靡涯碧靈高峯。入閩之人文叠出。洎至康熙壬戌年。榮顯戶。延誥公。全戶。二解公出身。倡首總理。兼攝。適同十五戶。重建立祖宗無疆之業。享春秋祭祀之典。創業垂統。祖德同乾坤不朽。顯承謨烈。宗功與日月爭光。厥後遜群公。鵬霄公。芳春公。光裕公。敬昭公。錦標公。登文科。獻西公。步雲公。龍標公。金榜公。宗保公。登武科。紳衿叠叠。赤幟煌煌。氣運之隆。庶有豸乎。余也愚昧。稽考舊譜。搜檢世系。或游泮水而策名天府。或入雍宮而著跡王家。功烈巍巍垂勳。名於唐宋。英才濟濟。誠顯略於明清。十五戶之衣冠濟美。七百載之俎豆維新。似此序昭序穆。定尊卑於千古。或親或疏。分支派於萬年。於是採摛成編。重訂全書。俾斯世。睹斯譜者。守之而勿替耳。雖為本支家譜而作。即為榮顯家譜而作也。可即為通行十五戶宗譜而作也。亦無不可。予也不文。謹書弁言於卷首。

康熙二十五年丙寅孟冬月重修劉氏譜

## 新橋劉氏家廟支派總圖

榮顯總理

允大 成宇  
 廷誥 廣通 全立  
 元敬 信元

嘗考平邑新橋之有劉家廟宇也其始肇自炎宋宗一公以來鳳毛濟美蘭桂芳子子孫孫承承繼繼開支南閩散居十府自宋而元而明脩廢固有其時世代不無其運宋則棘園杏苑聯登金榜元則鐘鳴鼎食誥命恩榮明則鳳誥龍章光宗耀祖洎至萬曆四十八年庚申各房嗣孫和同商議開派

上中下戶鳩集銀項重建祖屋堂構新成合立十五戶之鼻祖而實漳泉兩府數邑之大宗焉然此豈泛論哉夫未設平邑之先劉棠係屬漳州龍溪民籍墓雖葬於和睦里龜池而名記在龍溪誌書既設平邑之後劉棠又祀於菁城鄉賢廟明朝劉銳亦與劉棠同祀於巖廟歷代春秋二祭配享萬年沉流溪派下榮顯戶八六郎公插居易坑頭追遠堂生子六一郎公二郎公三郎公四郎公五郎公六郎公及五郎公生七三公中五公梅二公螽斯蟄蟄瓜瓞綿綿分支大洋月德賽寧坑洋華山貴溪赤村九鳴山坪等處續後振振公子振振公族又分支大吳地吳應山九鵬龍巖白土巖城坪寨及安溪坪萊黃都長塔龍溪大賽南靖洄溪等處迄今派裔七萬八千五百有奇居址二千六百九十餘鄉其餘各房分支新立戶名考諸舊譜俱是劉棠公遺下支派捕居漳巖管轄建築城鄉州郡汝諸戶叔侄其亦有念於本本水源而克盡其追遠報本之心者乎創業垂統著豐功於北宋顯承謨烈昭偉績於大清守賦虎之家風還期渡虎紹雕龍之學業竚望登龍青衿疊疊赤幟煌煌遂可於此卜之耳茲取宋元明清間先世舊譜而詳書之以示後世子孫以誌不忘云爾

### 贊世譜詩

重脩譜牒大明倫包括宗支萬代親

宋世東宮恒振鐸明朝北闕更垂紳

十三諸戶芳蘭桂七百餘年潔蘋藻

秋月明蟾逢祀典期登科甲報南閩

裔孫廩生鳳裁立

劉棠因碧靈啓透懷桑梓之故里尋水木之本源又吟詩勸族四首刊於誌譜

一敦本

何自流傳得此身一元元氣透先靈

夙懷每屬千年望尺步休忘萬古情  
雨露既濡煙樹遠風霜初動霧雲輕  
這時這味應多恩酬罷難忘罔極誠

二陸族

百身原亦一身生携手相看謁廟靈  
外物有來惟分定初心無往不關情  
才將大族休才忌拙可安常莫拙輕  
却憶義庄千畝地令人切記范公誠  
三積德

紛綸都弄眼前光誰信源頭活水長  
田地好須心地好先人擔在後人當  
四脩業

悠悠泄泄度韶光須識行人末路長  
農圃家風休情棄詩書世澤要擔當  
錢由雨露天垂格杏倚雲裁氣久芳  
隨分大家多努力少年莫負鬢滄浪

榮顯裔孫玉聲敬錄

余嘗仰觀乾象。北辰爲中天之樞。而三垣九曜旋繞歸向。譬猶君之尊而無適不拱焉。俯察坤維。崑崙爲華廈之鎮。而五徽八表逶迤顧盼。猶祖之親而無適不本焉。故君親一理。忠孝一道。悖之者謂之逆。遺之者謂之棄。慢之者謂之褻。無將之戒莫大於不忠。五刑

之屬莫大於不孝。爲人臣所當鞠躬盡瘁。爲人後所當慎終追遠。而不可一毫或忽。今閱劉氏譜牒。上溯淵源之始。下逮繼世之宗。明昭穆以尙祖也。系所生以尙嫡也。序長幼以尙齒也。列贊像以尙思也。非大忠大孝而能之乎。噫世之去祖。不遠問其自而惰。然愧于劉氏多矣。

紹熙五年甲寅春新安朱熹頓首拜撰

## 劉銳公宦胄源流謹書正譜

劉清水卽劉銳公字伯剛登進士第君官清廉發身賢科司印戶部忠君愛國輔正匡邪稽朔州誌必溯分支之始考諸舊譜宜尋從出之源派本流溪之裔芳傳祿閣之聲攷劉銳之先高祖遷巖州寧一公寧二公通二公通六公四十六公及生子原禮字敬克在明洪武二十八年（卽西紀一三九五）乙亥由人材任潮州府烏程縣主簿至四五公生子原禮字敬高妣盧氏生子劉銳劉鏞劉銓劉鍵及劉銳生二子劉江劉清俱廩生螽斯蟄蟄麟趾振振觀於銳公咏天台詩句則有感於桑梓之故里尋水木之源而畫錦爲清水公登第之坊立於巖城載在州誌續後歸回忠盡殺身成仁與胞弟劉鏞劉銓遇寇執網不屈死凡時人稱之曰兄弟同死節義成雙越三代應奎列弟子生員家舍被寇焚燬以清水公爲世代主送歸香火于和睦里新橋家廟免致香煙不似之嗟匪特此也鄉賢祀於巖忠孝祀於寧俎豆聲香於兩邑春秋祭祀於流溪（今新橋地名）姓名記載於州郡勳猷早刊於竹帛身殞而名不朽忠魂上映乎日星生順而死自安宦蹟永垂於金石芳流百世名揚萬古不亦有

竹帛身殞而名不朽忠魂上映乎日星生順而死自安宦蹟永垂於金石芳流百世名揚萬古不亦有

光於宗社世世誦書正誦以傳後世云爾

劉銳先跟隨主簿官咏木屑詩一則（未冠作）

此物原來一斧成每從卑處立功名

雖然不是擎天柱會向人間定太平

稽自陶唐受姓爲劉。以累能擾龍。封御龍氏。我姓家總譜。開基始祖第一世也。累公

字華美生于夏朝孔甲十年（即西前一八七〇年）辛亥。十月十六日亥時。卒于商朝

湯三祀丁酉二十年（即西前一七六四）九月二十日巳時。享壽壹百零柒歲。越六十六世。而

而漢朝高帝出焉。高帝字季名邦。是榮公之賢孫。熾公之三子也。帝於秦二世。壬辰元年（

即西前二〇九年）九月。斬白蛇。起義兵於豐沛。甲午入關。除秦苛法。乙未春。即皇帝位

於汜水之陽。傳廿四帝。共四百二十二年。帝生於周赧王五十八年（西前二五七）甲辰。十

月十五日未時。崩於大漢十二年（西前一九五）丙午。四月十八日辰時。享壽六十三齡。

迨至一百一十一世。人文蔚起。而生禹錫公。公貞元十九年（西紀八〇三）癸未。中二甲進

士次子名沐。官授湖廣總鎮。沐公次子名若還。還生一子名向大。欽體翰林院。向大長子名

瓏圖。唐大中二年（即西紀八四八年）戊辰科。欽點狀元。又至百二十四世。有名韜公。欽

點翰林院。官授河東宣撫使。贈資政大學士。韜三子名玫平字子暉。號屏山先生。

賜進士出身。玫平公長子名晦伯。謚文簡。亦賜進士出身。官授工部尚書。著秦議史藁之書

。編行于世。晦伯公長子名瓚。爲奉直大夫。瓚次子名能遠。字殿陞。官授兵部侍郎。至一

百四十一世。而生廣傳公。字源遠。生十四子。官授贛州瑞金縣訓導。加一級。公娶二媽。

前馬氏生九子。後娶楊氏生五子。而馬氏所生長子巨源公。公又生八子。八曰三十二郎公。

公生三子。次曰二十四郎公。公生子名承烈。字友明。公原在龍溪縣。意欲別創乾坤。爰移

居漳州府。漳平縣。感化里。久明鄉。葬在大深葛菜坑頭。林頭尖。蜈蚣形。友明公生三子。三曰元聖。字勝源。公由久明鄉卜吉于清溪山平鄉。總而溯之。至我勝源公。凡一百四十六世矣。而我勝源公。復開族於山坪。亦即我出坪第一世之始祖者也。余不揣固陋。因略舉我本派出類拔萃者。以誌其概云爾。

光緒七年辛巳閏辰月穀旦 十四世孫 耀卿錄

## 同山派

### 同山劉氏長房二派譜敘

族者湊也聚也恩愛相湊聚也譜者普也系也敘世系所自出而普徧同仁也此族譜名以義起也夫物本乎天人本乎祖是謂大本願我身所由來本於父母實本乎祖故孝於親者友於兄弟敬吾祖者愛及宗族此心同理同其本一而已溯我

祖系出陶唐有堯氏自漢靖王中山子姓世居河南迨唐季顯齊公少仕唐不受梁命更號晦齋由光州入閩生二子長曰翽次曰翔分東西族兩大支一支居建安由長樂而興而泉之安溪一支居崇安由延平而漳而龍巖之安溪合而分復分而合吾派系東族理學功臣科甲將相代不乏人基祖

勝源公時際大明由漳平卜築山枕同發跨太湖天馬衛於右於西巍科期天朝天峙於東山脉磅礴碗砥地勢紆舒蘊結允堪聚族而處焉以故自明至今十有餘世學術出處墳廬井吉俱可披乘而見



磳碗砥地勢紆舒蘊結允堪聚族而處焉以故自明至今十有餘世學術出處墳廬并吉俱可披乘而見

但家譜自族兄孟隣編輯後歷年已久今族衆公議樂成斯譜於祖有光矣若夫承承繼繼能以父母祖宗爲心使恩愛流通一本相維一視同仁歷久弗替余與子姓正有大願也

是序係得之告祖養泉公參考舊譜

於乾隆四十二年祖會鳩族衆議……以下破損無法抄錄

嘉慶二十二年蒲月天中節日十二世孫祥祚頓首拜叙

記曰萬物本乎天人本乎祖而欲知宗祖之所自出夫枝派之所由分非有譜牒以紀之則歷世漸遠情誼漸疎詢水本而莫殫視親屬爲途人者多矣吾族自康熙甲午間族伯孟隣輯我派廣梅公之遺稿兼承諸祖叔之明訓彙成壹譜續又議脩於養泉公未就而卒繼之承之以迄於今蓋一百有四年矣嗣是各房多有私輯獨余派未及舉行忝於祖者復忝於子孫也今幸老成之有存宜脩輯之是務爰奉

勝源公爲鼻祖就本派而採錄之信者傳而疑者闕不敢任情不敢逞筆至若祖宗之所出枝派之由分且詳於舊敍亦悉採而錄存之以俟攷證焉夫今日爲祖宗之子孫他日則爲子孫之祖宗不先尊祖何以尊於子孫不譜其世次何以聯絡於族屬今而後祖所自出派所由分雖歷久遠而昭若日星矣是爲序

嘉慶二十二年丁丑天中節十一世孫際春首拜撰

## 題劉氏族譜序

陶唐之後受封於劉其後劉累事孔甲爲御龍氏在商爲豕韋氏在周爲唐杜氏杜伯子顯叔奔晉爲士氏及士會奔秦後歸晉留一子於秦爲劉氏周大夫食采於劉劉康公其後也則自三代之時

其爲名世也遠矣皎然翹然天下就不知有劉氏哉秦漢之時裂而復合之而復渙其間四布而不可紀矣傳至唐太宗奏天下譜牒退新門進舊望左膏梁右寒微合一百九十三姓一千六百五十一家而劉與首稱焉今乃自尙書禹錫公爲奕世之祖歷數傳而至忠顯公遂爲天下名族氏也而又有譜牒以貽後人雖當時喬木之家不乏其人而得匹者亦寧有幾姓哉嗟夫士之名世也有二人品與世家而已人品不足而家世猶足以振之劉氏之後並皆有之此其所以名世也謹敘

兵部侍郎黃伯固譔此從祥之抄來

## 舊 敘

聞之堪輿家之論地理也辨本身者尤貴於辨山脉夫脉非止一枝一節而已也貴乎問祖尋宗於千里之遠地脉且然何況人身人不識祖宗猶俗夫之論風水不辨來脉只辨本身夫山之分枝分派雖多而其源必始自祖宗未有無祖宗而能生枝生派者也予觀吾族濟濟丁男不啻如立竹矣然遡其所由來則自

勝源公始也可不知乎用是序其昭穆以次其尊卑分其枝派以知其來脉使族家雖多孰爲昭孰爲穆而班班可攷焉竊怪夫後世子孫每以衆寡爲強弱不知在彼視之卽有爾我之分在祖宗視之則皆子孫也全願吾族之人少者尊長老者慈幼各懷輯睦之心富者濟貧強者憐弱共立敦好之懷斯足以慰祖宗於地下乎余在吾族尤少未敢遽然脩譜但念祖伯廣梅公尋墜緒於數百年卽湮之後搜遺澤於幾十世失傳之日勞心焦思以成一日之功苟不嗣而輯之不幾一生之志願竟弁髦於子孫之不忘乎因不揣荒陋採其遺傳而述以脩之上以承祖伯之傳流下以開子孫之紹聞故爲之序云

## 同山劉氏族譜小引

夫家之有譜猶國之有歷史也史以載帝王之受命而尊之法立譜以誌祖宗之詒謀而親親之誼著是尊尊也親親也國之以爲國而家之以爲家者其議一也按我本宗乃陶唐之苗裔受封於劉因而氏焉隸於禹貢徐州之域望出彭城歷夏商周至於西東兩漢及晉五代而唐後五代而宋而元而大明其間之蜚聲宇內赫奕方策者代不乏人而所推爲十大姓由來舊矣獨是往昔之續紛脉絡難以條件而近世之故老傳聞似猶可據近廿四郎公自尤溪門口坂移住漳平感化久明鄉遞數世而振繩繩我鼻祖勝源公欲別剏乾坤卜吉于同發山麓鼎建宅居卽今之山平社大宗祠其亦效古公邑岐山之垂統良有以也憶自壬子歲芳甫弱冠冒受子弟之責幸會祖叔而極公曆象公時常取先人之事蹟毫髮纖微洞達而詳示之愧其不敏擬欲彙集一譜固不能而且不敢也越癸亥春舌稼丹霞嗣而乘浮外夷羈旅吧域束手而歸計其流落桑榆依依三十餘年虛度春光老景日迫旣不寸伸手佔嗶之末又徒爲人作嫁衣裳而族譜一役稽延弗就不肖不材之罪引以自戮且深負二曾祖諄諄面命之意咎更何辭是故妬以蕭亮之筆依舊抄之遺稿細查而祥錄之以俟我族中叔兄弟侄有登青雲標金榜者張大而勒之於梓直與國之史誇耀宇內俾親親之誼合尊尊之法並赫于千古誠所厚望敢以爲引

康熙甲午孟春人日第十世裔孫紹芳孟隣氏謹識

子應公修族譜序

原夫劉累公大堯之後，封於劉國，子爵，以國爲姓，是爲劉氏始祖，傳歷夏商周，恪守臣職，所以三王封錫，不改其土字，至於東周，世爲卿相，在周景王、敬王時，劉獻公、劉卷文公爲天子元老大臣，是劉氏承堯之祚，氏族之世，著於春秋，其在戰國，至榮公，三代積善，皆有豐功厚利，施捨積累之業，乃能爲鬼神福佑，故山神引太祖榮公，至江西贛州府寧都縣太華山銅鼓峯，榮公入此生龍口，得葬仙所，人形肚臍穴，坐西向東。妣梁氏，生子顯公，身爲太上皇，婆李氏，生子沛公字邦，是爲漢高祖，高祖居於彭城，覩嬴秦暴虐，始起豐沛，而神母夜號，以彰赤帝之符，始受命，則白蛇分西入關，則五星聚，其精誠通於神明，流澤加於生民，加以誠信好謀達於聽受，見善如不及，用人如由己，故英雄陳力，群策畢舉，所以除虐秦，而成帝業，傳西漢十二帝，東漢十二帝，後漢昭烈二帝，前宋劉裕公八帝，又後漢智遠二帝，唐據火德，而劉紹之，可見世澤蕃衍，原远流長，而流風餘韻，歷久而不磨也，其間爲王佐，爲帝臣，不乏其人，至於爵位享嘉賢才特出，及忠孝廉節，班班可考者，何代無之，然而世遠年沿，值前後五季之世，遭干戈擾攘之秋，則譜書多散先於兵燹水火之中，而止祖名字一脉相承，至於支分派別，欲求其明哲以辨也難矣，在唐僖宗時，黃巢叛、逆，害亂天下，人各竄匿，不能安居，按詳公原居南京鎮江府沛縣，避黃巢之亂，宦遊至閩汀寧化縣石壁里而居，建家立業，遺嗣昌盛，

簪纓奕世，閥閱名門，悉是文武世家，迨宋南渡，兵亂簿於江右，寇賊起於閩汀，我始祖千十郎公，志存燕翼，思寧化非全身之地，於是至上杭勝運里官田鄉遂定居焉，按勝運里今爲永安所管之地，永定開於大明洪化之時，分上杭之地爲邑，分爲五里、金豐里、溪南里、太平里、勝運里、豐田里，而勝運實爲永定五里之一，斯地也，山川明秀風土淳茂，公居於此，天實開劉氏之昌熾，用發厥祥焉，茲於分派各房者，未及詳記，謹就一脈相承者而誌之，使世譜有條而不紊，上可以繩祖武而知世系之本原，下可以貽燕翼而辨宗支之昭穆，世代集傳不致茫然無覺，實爲彭城演派於天潢，當奉之爲珍寶，我始祖千十郎公，妣上官氏，二世祖十七郎公妣童氏，三世祖千九郎公妣邱氏，四世祖三九郎公妣羅氏，五世祖千七郎公妣薛氏，六世祖文甫公妣李氏，七世祖百六郎公妣鄒氏，八世祖三十八郎公妣巫氏，九世祖五十郎公妣何氏，十世祖均用公妣楊氏，十一世祖文忠公妣馬氏，以上列祖之子孫之分派者，而遷豐朗，而遷泰平，萃聚杭永，汀福江廣者，多原於斯，自我三十八郎公，因避元季之亂，其子五十郎公始得華坊遷於永定縣溪南里大阜村，田背鄉創業傳嗣，各立宗祠一座，遂爲開基大祖，婆王孺人，十三世得宗公廖孺人，十四世祖瓊公黃孺人，十五世祖輻公邱鄭錢孺人，十六世祖允安公李孺人，十七世祖仕公周孺人，十八世祖明賢公賴孺人，十九世祖顯祖朝顯公鄭孺人，二十世祖玄珊公羅孺人，二十一世祖和伯公陳孺人，二十二世祖文科公謝孺人，公遷於金豐里田螺坑耕田，於是娶謝祖婆，生三子，一女，女婿江永彰，外孫江廷才、廷泮，於乾隆五年夏六月，謝祖婆辭世，葬於金豐里，公因家事淡泊，致爲謀生之計，遂付三位稚子，交二弟文甲叔祖而撫之，乃於是年冬渡台，大湖寮經營生業，公之爲人，非仁無爲，非禮無行，慷慨寬懷，平生無涉吝慳之氣慨，然而勤勞終歲，不敢少休者，務期成家立業，因有燕翼於台之志，未幾三子既及成童，



，相繼而至父子兄弟樂處一家，三子能成願父志，皆爲之配婚，是二十三世，在台分爲三房，長房諱鵬東公游孺人生六子，二房諱華東公何氏生三子，三房諱振東公江孺人子四位，世澤所及，鍾於台疆，子孫衆多，如螽斯之蟄蟄，公又爲台郡開基之大祖也，於嘉慶丁卯年春分日，三大房子孫等，立文科公蒸嘗，又編爲輩序，其文曰，文東應崑俊運通。寧嘉啓美達畿中。含章靜會修寬裕。岳毓維欽雅兆融。此二十八字，爲三大房傳代次序，至嘉慶十七年壬申春月，同堂辰應兄、龍應弟，承命回鄉，省旻福公宗祠，暨上祖坟墓，思維家居台郡，山遙海隔，年值清明，不得抽身回鄉祭掃，時有本族增先兄，借去佛面銀貳拾貳元，議定每年貼利谷陸桶正，贈林叔借去佛面銀柒元，議定每年貼利谷貳桶正，乃當田稅谷共八桶，併立簿一本，交於房親贈林叔、進林叔、玉林叔、增龍奇、福星侄等，的限每年七月間，煩列房親，照簿將谷收取，存在遞年春分前後代爲料理，以爲祭掃地坎一十九穴費用，略補追遠之意，實爲感德靡已，日後兄弟子姪回鄉，或收還銀母置業，立爲祀典，再拜托煩理，當另叙明，又謝祖母葬於金豐，亦付佛面銀貳拾元，交江廷表兄、貨些利息，以爲每年祭掃之資，抄錄上代族譜，以明原委，敬請上租香烟，題牌崇祀，事詳慎，足見孝思之誠，克盡孫子之職，吾兄弟輩，率皆強壯之年，在二十四世之列，欲紹箕裘而啓後人，所以諄諄致意，不憚煩詞，明宗功之不墜，繼祖德之長流，貽孫子以善繼述，象賢肖而振家聲，歷萬世無疆之休焉，是吾輩之厚望也夫

嘉慶二十一年歲次丙子菊月庚戌二十四世裔孫 子應敬修譜序



# 石井楊康派

## 朗公修家譜序

溪口始祖建陽公。緣石井而寓秋溪等地。凡所遷次必擇地作宅。居井州石龜頭。皆其締造舊基。及至城東溪口懷德鄉。見其里隣仁厚。因娶沈解元之女。遂卜居焉。當時有明詔下徵伏羲急公者官之。建陽公捐貲授登仕郎。仕潁州通判。卒于官置。歸葬錢塘徑口。穴名金鵝伏卵。公創業垂統。奕世遞承以至于今。子孫猶蒙其澤。景仰前勳。實百世不祧之祖也。公生三子。長大宣教。次小宣教。三三宣教。此公早夭。大宣教公猶早亡。遺下一子。幼端賴吾曾祖小宣教公撫養。視若己子。同居二十餘載。既長爲之授室。始分居焉。後徙居澄海縣。南洋鄉住。小宣教公生四子。長東崗、次玉溪、三學士、四名弟。東崗公、玉溪公備錄于冊。弟公娶金氏生七子。長童、次蔭、三熊、四道、五用、六小黃、七義。而童公無子。用公之次子名旭繼嗣。蔭公實生四子。長寬、次武、三三、四孫。熊公實生六子。長宗敬、次宗智、三宗積、四宗仁、五宗普、六宗凱。用公生二子長伯進、次伯達。小黃公生二子。長麟、次儕。義公生二子。長臨盛、次普昌。義公早亡。賴吾祖母陳氏撫養成家。臨盛公置田八百餘畝。普昌公亦置田七百餘畝。此締造之功。與登仕公前後相望矣。獨惜普昌公未獲志。而遽殞焉。噫不腆之宗。自承信公來其傳世也。遠其胤也。蕃。朗懼逾遠而失其真。遂循伯考之遺稿。成先考之素志。參以己之見聞。夙夜纂修。間有不知者缺而不書。知其實者錄而不遺。條盡世系。分別流派。暨祖墓域址。于後傳示子孫。

。俾知某與我同幾世祖也。吉有慶凶有弔。婚娶皆有相助。患難皆有相恤。雖富貴貧賤。惟親是篤。不致視之如路人也。余罄其所聞如是。後之子孫。有能體伯考之志。與我編輯之誠。因略至詳。則吾宗派。流裔蕃衍。不惟百世知所考。而相親相睦。即至千萬世。亦知所考。而相親相睦也矣。

成化元年乙酉三月朔日六世孫朗焚香再拜謹誌

## 廷元公修家譜敘

竊維人之生。有姓有族有世。歷世既遠。族衍斯蕃。使無譜以繫之。則不知本源之所自出。流派之所由分。群然雜處親疎莫辨其流。必至於秦越之相視矣。嗚呼可惟譜牒一作。無後本源會而昭穆分。而名分定。尊祖修族其道著矣。然則祖之所繫大矣哉。吾祖肇姓以來。其歷代相傳。不知幾百世矣。而閩汀散處。不知幾萬人矣。麟溪之劉。自珮公來潮後。始有傳聞臨盛普昌二公。有志于譜牒。未就而卒。及仕郎朗公起而繼之。考其遺編。成其素志。夫然譜牒有傳。世系有紀。而後凡祖宗遷移居址之地。創造胎謀之功。與夫婚姻嫁娶之族。死喪埋葬之所。歷歷可考。蓋朔公距祖未遠。見聞者真。凡皆臨盛普昌二公遺之見聞愈真。今日所以紀錄編輯者。信乎不誣也。嗣是而後不續者五十餘載大守兄琳致仕南歸。會置田七十餘頃。每于歲時伏臘。與宗黨父老烹茗談歡。輒復薰陶子弟。家學淵源。既而思厥考之緒。未幾云逝。其不續猶夫故也。廷元忝其宗長。子侄族人。自愧庸陋。

早年弗遂所志。弘治戊申膺歲貢。叨鄉試一榜。無意仕進。遂所志辭闕歸里。志于晦暝。豈自屈以伸于後乎。今茲暮齡衰耄之景。悼往者之不繼。懼來者之不續。重修之任。安得諉哉。是以忘其固陋。集諸子侄。使陳其支派之流裔巔末。以續夫前譜。仍作新譜以系之。明親疎辨昭穆篤彝倫。婚姻有慶。死喪有弔。貧賤皆有相恤。後之子孫。或有志紹前烈者。因而修輯不替。則劉氏之譜。非特可傳于今日。並可傳而千萬世矣。雖然族衍之蕃。已述之于前續緒之事。不可不白于後。舊譜載吾祖旭公。繼曾伯祖童公之後。未克承任。產業盡爲緒君所有。遂寢其事。廷元恐惑于後。因并記之。

正德十一年丙子三月望日七世孫舉人廷元拜書

## 源湧公修族譜序

萬物本於天地。人生本於祖宗。猶草木之有根本。江河之有源流。其義一也。昔狄青不以仁傑爲祖。郭崇韜豈拜子儀之墓也。其世系殊也。人之譜牒。其可苟哉。我家譜牒。自贈大夫朗公創之于前。大學士廷元公繼之于後。亦既詳且明矣。但舊者既錄。新者未載。湧竊有言焉。夫祖珮公云。在宋之季。自閩汀散處。奉承信公木主來潮。擇饒之石井鄉而居。於地關人醇。土膏衍沃之處。多置田地。是既富而庶者。尋樂土也。至於我祖建陽公。緣石井遷于井州。遷于石龜頭。又遷於溪口鄉而居焉。密邇近地。沾文教也。至所住因宅遺址。亦稍廣矣。家既饒裕。建陽公入貲拜官。從仕別駕。創業有爲之祖也。公生三子。長大宜教公。派下居澄海縣南洋鄉。三宜教公早殤。小宜教公生三子。長東崗公。派下大金白沙。

舖子孫是也。三弟公派下庵邊涵頭田舍。溪口大鄉。以至饒平。揚康是也。其間生聚既多。特達亦衆。如用公、旭公、貴公、贈大夫朗公。猶其表者也。又如琳公。領天順壬午科經元。廷元公應弘治歲貢一榜。可謂花萼相映。前後重光者矣。吾房玉溪公。係小宣教公次子。生四子。長以道公。世居沈巷鄉。次以德公失傳。三學士公派下。居住南溪子孫是也。今有回居松樹脚。黃金塘者。四以誠公。派下長岸頭。是其子孫也。我高祖宗美公卽以道公之長子也。傳世雖遠。田宅仍存。歷代積功。躬自耕桑。先嚴剛毅有爲。嚴明教子。克勤克儉。丕振先業。享年七十有三。生吾兄弟四人。兄源淮。季弟源漲。俱能勤儉頗承先志。惜乎壽不永長。次兄源深。弱冠嗜學。閉戶脩業者數十年。至癸卯督學琳公擢入賢宮三年。以麟經登嘉靖丙午科舉人。庚戌成進士。未仕而卒傷哉。湧于嘉靖庚子幸厠邑痒。三試不利。比兄先進愈自激勵。己酉以璧經叨鄉薦。因父年邁不赴京。癸丑丙辰兩之禮部不第。爲家貧親老計。赴選授江南撫州府。金谿縣教諭。戊午巡按徐公選分。考貴州省鄉闈。未幾聞訃回家服闋。補邵武縣前職。二月陞漳州府。龍岩縣大尹。以母老子幼。無心仕進遂棄職歸旋。日與鄉先生分韻賦詩。燕甘度日矣。今百餘年間。雖無可與前賢媲美而論之。通判公其始祖也。百世不祧之祖也。小宣教公。東崗公。玉溪公。銘溪公。其先祖也。亦配享不祧是已。世系不明。宗廟未建。嘉靖壬子年。八世孫朝金、朝馨、天叙、朝越、等幾定會議釀金建廟入祖祀祭。可爲有功祖宗矣。不幸焚于倭寇。壬戌年九世孫。四諭、四靈、四皓、四望、四佐、四維、四益諸公。又將祭祖纍之餘。仍基再造。可克紹先志者也。嗚呼休哉。雖然玉溪公與銘溪公。爲親昆季。第子孫昌盛。塋域歷歷可考。玉溪公、以道公。墳塋經變既多。子孫迷失。石碑茫無證據。祖叔朝愛與先嚴。將玉溪公神主。埋于黃田鳳頭山。以道公埋于水磨坑。仍刻立碑爲記。撥田爲清明祭掃之需。後有敢失

。埋于黃田鳳頭山。以道公埋于水陸坊。考之舊譜。參之故老。耳聞目見口傳心授。崇信而表彰。故於玉溪公一派。特加詳焉。俾之子孫。興木本水源之思者。常爲雨濡霜降之感可也。是爲序。

隆慶四年庚午秋九月十世孫舉人源湧薰沐書

## 陽武公修族譜敘

譜以徵往紹來。典至鉅也。顧憚創而難始事。並其譜而無之。因循而忘補苴。雖有知如無也。吾麟溪劉氏族譜。自贈大夫朗公始夷考。其時也。則成化元年。厥後正德丙子學士。廷元公繼之。不幸燬于倭寇。隆慶庚午致政。源湧公慨然謂三百年間文物事迹。不可遺失。乃搜羅而增修之。而甲申乙酉之變。又灰燼十之五六。年歲壬寅。光璿公。導璋公。雖會續修而卒略。杜撰之病。披閱之下不揣愚蒙。竊思整正。顧貧賤衣食。于奔走不暇。役不律以謹從事。丙子先君主宗盟命。穎證正因廣詢父老。搜葺遺書。乃載筆焉。未幾而先君見背。風木餘悲。一搗管淚輒岑岑下矣。己酉見諸房長屬曰。家譜之修。若先人志。若勞苦分也。況來年將赴天官選。今尙未成其書。又誰屬也。則穎聞之。悚然遂加意修飭。裁以己之見聞。閱四月而譜成矣。吾家出自閩汀來潮後。自宋季首作系圖。以著始也。報本追遠大事。任記禮之肇舉。雖自昔日。而廣置田業。以享以將。非後人意耶。若之何其物講也。科甲爲族之望。仕宦爲族之表。歷往哲者靡敢有遺。蓋山川效靈。人文鍾秀。不揣賴于繼起者乎。家庭紹聞懷利相接。愛敬衰于妻子。操戈見于同室。祖宗族姓人。又何賴焉。我孝友幾徵名于藉者。不可怠于自飭矣。且緩急人之常有。及罹害者。大其聲而疾



呼。而有力不一擠手乎。某者從而以手焉。斯人不重其禍也。吾錄若者等數輩。或者軫念之。則緩急庶幾有瘳乎。父兄之教不先。子弟之率不謹。所由來漸矣。爰急急于訓誡。則農勤士讀。守分安己。吾宗吾譜。其有永矣。世之不一也。寡廉恥者。所在多矣。彼性耽泉石山水自通。有令人相慕不置者。可聽其湮沒不彰。嗣續爲宗祧之大。承繼必用傍枝。非其種者鋤而去之。蓋不以吾者亂。吾亦春秋莠人滅郈之義也。女之德曰柔嘉。曰貞正。悍妬頻聞霜守終少。我不知其流將安極也。故以流芳貞化之兢兢。或有聞風而興者。至若詔誥恩榮之盛典。政事關職。官之賢奸。皆不能無也。奈放佚者則姑闕之。至奸惡險毒。殘賊祖宗。凌虐家族者亦書之。以垂鑒戒。而闢其藜蕪。凡以外引不悖于徵往紹來之旨。以無負先君命修之志已矣。穎何人斯敢偃于作者之林

康熙五十九年庚子三月上巳十三世孫舉人時穎拜撰

## 導璋公修族譜原序

世家巨族必有譜以紀之。有譜猶國之有史也。國之政事。非史以書之。無以見得失。而垂勸戒。一家之流裔。若非譜以識之。無以明親疎。而敦雍睦。是譜者萃渙集散。正倫禮篤恩義。名與史異。事與史同也。先人家譜之建。自宋季珮公始。公兄弟四人。張瑀、次瑤、三珮、四瑄。原居福建省汀州府上杭縣苦竹大路鄉。今屬永定縣。因居址逼狹。移徙他郡。以圖大昌。厥後奉考承信公。妣沈氏之木主潮之海陽縣絃歌都石井鄉而居焉。時未置饒平縣。吾祖珮公之子建陽公。緣石井而寓井州。又徙石龜頭。後因娶沈解元公之女。卜宅于東廂溪口鄉而居焉。公弱冠英傑。入貲拜官。有獻有爲。創業垂統。世之雄偉者也。其後子孫蕃衍。使無譜以繫之。則規疎不明。昭穆辨也。嗚呼可惟贈大特朗公。嘗作之于前。大

嘉靖壬戌。不幸倭寇焚燬。所存十之二三。使不復  
一五七八。繼修之于後。亦云悉矣。嘉靖壬戌。不幸倭寇焚燬。所存十之二三。使不復  
一五七八。繼修之于後。亦云悉矣。嘉靖壬戌。不幸倭寇焚燬。所存十之二三。使不復



學士廷元公。繼修之于後。亦云悉矣。嘉靖壬戌。不幸倭寇焚燬。所存十之二三。使不復修以繼之。懼其往者無踪。來者不繼也。其久也渙散無統。安望其相親愛乎。余司鐸陽山學。自甲戌告歸。戊寅至溪口謁祖廟。子侄咸集。以修續譜系。囑余而余無以辭也。因煨燼之餘編。參以己之見聞。披廣搏探。序昭穆焉。書嫁娶焉。以及祖先名號咸遍。及錄忌日焉。紀塚墓焉。以至祖先善行罔或遺焉。庶子孫觀鑒。記某爲祖。列某爲父。行某爲功。總之服某爲房族之親。知昭穆而存名分。知嫁娶而識六親。知名字而無犯諱忌之弊。知忌日而起報本之思。知墓塚而重風水之感油然而生。知善行而觀法之心。忽然而起宗派。雖有遠近或尊卑。疏戚秩然不紊。坐立拜揖周旋中禮。有喜則相慶之。有難則相恤之。雖富貴貧賤而驕諂之心不生。雖遠近雜處而親親之誼若出一轍也。譬之木焉。千枝萬幹由于一本。譬之水焉。千流萬派歸于一源。其義不亦博哉。其與史也。夫復何殊。然立譜之意。雖云甚美。而行譜之實存乎其人。果有孝弟愛敬之心。仁民愛物之意。自無差等也。苟無是心則。厚其所薄。薄其所厚。富壓貧貴欺賤。強凌弱衆暴寡。雖有譜亦何益哉。吾願族內子孫。體前人之苦心。行前人之善行。過失相規。孳孳爲善。不負立譜之意。是余之所厚望也。是爲序。

康熙戊寅三十七年秋八月十一世孫舉人導璋拜書

## 導璋公修楊康家譜序

家之不可無譜。猶國之不可無史。國無史則是非不定。家無譜則昭穆不明。亦不知本源之所自出。流派之所由分。群然雜處。親疎莫辨其流。必至于秦越之相視矣。嗚呼可惟吾祖

。自珮公奉承信公木主。來潮之後。娶黃氏生一子登仕號建陽公。官任潁州通判。娶沈解元之女。創業七十餘頃。卜居溪口懷德鄉。奕世書香。迄今傳誦。真萬世不祧之祖也。其墓葬饒平信寧都錢塘徑口山。公生三子。長大宣教。次小宣教。三三宣教此公早殤。大宣教公娶謝氏。生一子名梅江公。其派下住澄海縣南洋鄉。小宣教公娶鄭氏生三子。長東崗公派下居白沙舖鄉。次玉溪公派下居沈巷鄉。三弟公號銘溪公。娶金氏生七子。長童、次蔭此二公未詳派下。四道公早殤。五用公號源隱公。派下居溪口大鄉。六小黃公未詳派下。七義公號桃源公派下居涵頭鄉。三熊公號信卿公係我揚康之始祖也。歷代相傳。世遠人多。安能盡悉惟譜牒作。本源會而派流長。昭穆分。而名分定。尊祖修族其道著矣。然則譜之所係太矣哉。而凡祖宗。遷移居址之跡。創造貽謀之功。與夫婚姻嫁娶之族。死喪埋葬之所。歷歷可考。明親疎辨昭穆篤彝倫。婚姻有慶。死葬有弔。貧窮患難皆有相恤。後之子孫。或有志紹先烈者。因而葺絹之不替。則劉氏之譜非特可傳于今日。並可傳于千萬世矣。雖然族衍之蕃。亦已述之於前。續緒之事不可不白之于後。不惟百世所考。信而相親相睦。即至千萬世。亦知所考。信而相親相睦矣。

康熙三十七年戊寅秋八月八世孫舉人導璋拜書

## 璜公述譜系敘

嘗謂入之有祖。猶木之有根。根本既立。然後幹茂枝分有是哉。根本之不可忘也。我祖自閩汀。入潮開創至今。五百餘載。人文蔚起。英才輩出。人口衆多。皆我祖先。積功崇德。以致此也。慨自世代興廢。干戈擾攘。致後代子孫。或遷移于市井。或徙居于村隅。或

至天涯。或在地角致後代子孫修宗譜世系紊亂參差。悞記如吾祖家溪口鄉族譜。悞記信番

。以致此也。慨自世代興廢。干戈擾攘。致後代子孫。或遷移于市井。或徙居于村隅。或

至天涯。或在地角致後代子孫修宗譜世系紊亂參差。悞記如吾祖家溪口鄉族譜。悞記信喬公次子武公。爲吾祖信卿公之子。殊不知信喬公有四子。長寬、次武、三三、四孫。吾祖信卿公生六子。長宗敬、次宗智、三宗積、四宗仁、五宗普、六宗凱公。各有年庚國號。古譜鑿鑿可據。何不閱朗公譜序。詳查自當了然心目嗟乎。能修宗譜之子孫。必得古譜舊踪。合同會修。乃得其真。豈可苟焉而已哉。始記武公生於洪武乙巳年。九月十七日。細查其國號。爲元朝順帝三十三年是乙巳。洪武一代並無乙巳年庚。此一悞也。吾始祖信卿公妣林氏。生于元朝順帝丙午年。若如此則尙少武公一歲。此二悞也。又記武公妣黃氏。終于正統甲寅年。查正統亦無甲寅年庚。此三悞也。先輩修譜因地遙遠。未暇詳查。方致此悞。錯至乾隆丁卯科。璜叨鄉試第七名舉人。辛未殿試成進士。詣涵頭祖廟。豎旗礮石。敍十五世孫。衆口囂然。宜書十六世。何可紊亂世系。余回家查宗譜。悉爲年庚國號是駁。且吾始祖享壽七十有九。而林氏祖妣享壽七十有四。公婆現有六房子孫傳繼。豈有失修子孫嗣之理也哉。

乾隆癸酉年五月端午日十二代孫進士璜拜書

## 封祖公修族譜敍

聖王出治道莫重乎。群黎遠祖。分支情尤切于孫子。故公族公姓。共羨玉葉金枝。而長孫仲孫。宜溯水源木本乎。人本乎祖。物本乎天。厥初生民。肇自陶唐氏。受封佐治。顯于劉累公。漢多分別。宋亦支分。李唐之上。中華難更。僕數宋元以下。閩粵仍自相傳。由汀而潮。分徙于南渡之後。屢遷因地居住。復于海饒之間。由海陽溯福建。代遠難稽。由溪口及揚康時明易考維茲十餘世。士農工賈。子孫幾千人。尤慰數房間。文武科甲。稍喜一家。昭教斷機。女猶垂訓。養志泣杖。孝必流芳。緬周室之變通。善繼善述。循孔聖之

模範。學禮學詩。昭穆宜諄。貽福于綿綿瓜瓞。世代莫紊。無咎乎明明在天。凜遵孝弟忠信之行。恪守禮義廉恥之規。源遠者流自長。德敦者福自厚。勤儉而必警必戒。慶衍千秋。禮義而一心一德。隆廣萬世。

乾隆三十九年甲午秋月十一世孫廩貢封祖拜敘

### 導璋公述信卿公開創楊康敘

追維我揚康。始祖信卿公。本海陽縣之溪口鄉。銘溪公之第三子也。公雅志山林。勤力稼穡。偶見揚康前有玉案。環抱左右。筆峯錯起。兼以田地廣饒。風俗淳美。公乃慨然曰。此樂土可適者也。居于斯久于斯。其後必有大昌厥後焉。遂與婆林氏。卜吉而居之。厥子有六。先後濟濟。而今綿衍于揚康者。則大二三四五六之苗裔也。公于是多構房屋。廣置田園。揀擇墓基。培植林木。此爲子孫計者。無不努力。迄今八世支派。六房丁口隆昌。書香克傳。孰非公之積德累仁。何以造哉。公之功蓋于天地。其水源木本之思。爲子若孫者。其能忽然乎。前七世孫惠等曾有蒸嘗之設。此根本之美意。誠論揚。無奈侵渙之輩。倡率分散。以致數年間神主各自分祀。忌祭不用苦虔。及思往事。洵可痛也。茲因元旦。昭穆咸集。始爲之謀曰。我先公啓後者。如此而後之奉先者。猶如彼祀典之修。或者產業之未豐。乃爰立一法。不論家資豐嗇而差等。題銀以爲大宗之費用。其添丁新婚者。此以錢計有入學者。則以兩計至科甲及第者。則以十以百計焉。仍禁本族不許借用。而出入必擇正人掌管。清明忌祭之外。事不關係大宗者。毋得濫費。庶幾消耗少。而生息多。則所以構祠宇。以妥先靈。置由業以綿血食者。何憂不足耶。此本孝思遺意。而盡追遠之實事也。或可報公之萬一乎。後之子孫。觀于此者。孝思之心。誠可油然而生。是以爲序。

也。或可報公之萬一乎。後之子孫。觀于此者。孝思之心。誠可油然而生。是以前月

### 彭城郡派

「竊謂人之大倫也滴水還源是以來雖小道必有可觀者所以壁種如物矣雖百世可知也追者謹將我彭城劉氏昭穆頭序信手登載以便觀覽」(本昭穆由彭城劉氏族譜抄)

元海誠長華	遠賜步仁端	淳坤聯祥珪	承詔高韜平	萬孟永欽顯	記。
全美釗炳盛	季恒景勝忠	添似享安政	燭瓚殿琮尹	秦壽彰韜首	
錦陞瑞先源	秀京耀江隆	煥縱國可子	龍珍汶發四	團鞏必敬成	
維新昭寶晨	大富貴近璋	尚學洪月山	郎啓瑞乾志	文明行世禮	
任貞樹登俊	金榜立思恩	錫沐若向圖	開廣巨集億	流讓昌澤吉	
彥標德朝廷	有士佰會接	宏道玉習瑾	冉念良百千	賢臣就傳詩	

(臺北劉氏宗親會 劉阿亨先生提供)

(由劉子平先生編撰劉氏淵源述要轉載)

甲、一二一世祖顯齋公傳下三子：長翔，次翔，三幽(失傳)。

1、長房翔公傳至一三八世文聚公派下分渡臺灣，據云至清代魁公定有輩序詩曰：

仕世延芳 肇祖發祥 雲初裔胄 黼黻輝煌 熾昌億萬 山阜陵岡。

### 昭穆

庭敦詩禮 國用孝忠 交修綿遠 百祿攸從。但均未知是從何代排起

2、次房翔公傳下：

○一二六世任公次子若連公以次，至一五六世肇運公由福建安溪珊屏遠台，卜居文山等地後，撰定輩序詩（一五七世起）曰：

世秉士夫卿 隆盛新宗祖 嘉謨庶子孫。

又有新輩序詩曰：

平陽起瑞 天祿傳芳 迪光垂裕 萬年永昌。

○一二六世任公長子若還公以次：至一三二世富山公傳下（長國泰失傳。次福高。三春田）：甲、次子一三三世福高公傳下：

子、一四七世崇華（千七郎）公，撰定輩序詩（一四八世起）曰：

萬孟念仲季 世文宗漢源 益秉奕鼎光 興進讓朝蘭 聯發榮隆傳 長玉成裕常。

丑、一四七世崇寶（千八郎）公，撰定輩序詩（一四八世起）曰：

維恭興顯璋 世廷友漢天 一元道尚國 家修政克昌。後再增「昭光永宏」四字。傳至一五八

世一符公由福建枋頭渡台，定居社頭滿雅庄後：另行撰定輩序詩曰：

紹光永洪福 餘謀式穀良 裕後承前緒 相繼德澤長。

寅、一四八世祖元龍公，自廣東大埔烏槎村渡台，定居臺中東勢石岡庄後，立有德馨堂輩序詩（一四八世起）曰：

元永文章衍 吉第發嘉祥 宏開天寶運 奕世兆其昌。

昭 穆



昭穆

乙、三子一三三世春田公，傳至一三七世開七公（一）為潮梅肇基始祖 生一子廣傳公（二）。生十四子（三）：源、深、洲、

淵、海、浪、波、連、江、淮、河、漢、浩、深、（巨字排名上均冠一巨字）。開八十四房，皆顯達。分治全國各省州府縣，鼎盛隆昌，甲於當世；分立輩序，愈繁雜緒！有廣傳公最十四子分途赴任律詩為證；詩曰：

駿馬騎行各出疆 任從隨地立綱常 年深外境猶吾境 日久他鄉即故鄉。

朝夕莫忘親命語 晨昏須顧祖爐香 蒼天佑我卯金氏 二七男兒共熾昌。

茲就所知各房輩序詩列後，藉供印證：

子、一三九（三）世次房巨源公傳下：不悉從何代排起？撰定輩序詩曰：

榮華富貴耀祖宗 德原栽培育英雄 天祿芳名貽慶遠 永垂經史萬年隆。

丑、一三九（三）世四房巨淵公傳下：

第三子清公傳下：長子宗貴諱祥富公以次：

1. 六子文和公傳下：

①次子四八郎公（名瑤）傳下：第五子百五郎公傳下：長子一四五（九）世谷祥公，為廣東饒平縣石井開基祖傳下：五子

大運大四公，妣陳氏。生顯壽公，妣鍾氏。撰定輩序詩（一四八（十二）世起）曰：

宗孔文元良 大繼益時光 可傳萬世守 家興邦德康。

〇〇又：顯壽公四子宗和公裔孫一五九（二三）世映華公續撰定輩序詩（一六八（三二）世起）曰：

陶唐貽澤遠 盛漢溯源長 化日皇風布 賢能應運昌。

③三子四九郎公傳下：子建陽公傳下：次子小宣教公傳下：第四子一四七（十）世銘溪公（揚康系派）撰定輩序詩（一四

七（十一）世起）曰：

信宗友汝文 廷應良維存 寧延千萬世 永建福昌醇 正學開洪運 芳聲接遠昆  
德心隆玉葉 科甲鎮乾坤。

附遺

「以上共四十字序，如呼週而遍，再取又何妨？只為不遵照，難辨叔姪行！先祖世系，無庸後代刪改」云云

2. 七子文甫公傳下：一四七（十一）世孟富公撰定輩序詩（一四七世起）曰：

孟尚國師 高芳奕世 永振昌泰 昭紀明時 百代之後 再取合議。

寅、一三九（三）世十一房巨河公傳下：第六子時祥諱宗顯公撰定輩序詩：（一四一、（五），世起）曰：

志奇逸德 貽紹積應 道其連雲 大振家聲。

後續序曰：

上承唐堯祚 燃黎太乙光 朝宗江漢遠 奕世頌其昌。

卯、一三九（三）世十二房巨漢公傳下：一五七，（廿一）世勳猷公撰定輩序詩曰：

康裕能嘉 坤南萬霞 慶餘尚積 千載光華。

辰、又洪都派輩序詩（不知從何代起）曰：

洪都原本家興隆 雁塔宗基世澤長 文章華國宜詩禮 忠臣孝子萃禎祥。

（彰化縣 劉清喜先生提供）

（編者附記：臺中市劉發傳中壠鎮劉興鎔臺中縣劉建河各先生，其他數位有提供石井、揚康、溪口等派序與前記相同，故不再重載）

不再重載

### 洪都派

(自乾隆四十七年歲次癸卯重建喬頭保祖祠落成之日，威開祭典，洪都與上下長塔三社宗親同登祠堂拈香禮祖，衆等同時議序昭穆以明一本之親，編選七言四句載明一族為從澤序)

洪都源本家興隆 雁塔宗基世澤長

文章華國宜詩禮 忠臣孝子萃禎祥

(嘉慶元年丙寅歲我洪都與上下長塔共登祠堂舉行大祭典之日，更載七言四句備後世行有序歷傳不紊)

祖朝基業四百年 德政安邦配大千

流集漢書傳萬古 芳名衍派繼先賢

(由洪都劉氏宗譜轉載)

### 安溪派

命名字行

仕世延芳

肇祖發祥

簪纓朱紫

華萼咸臧

雲初喬胃

黼黻輝煌

熾昌億萬

山阜陵岡

號字字行

大光漢胤

克紹堯宗

維賢與德

永世其昌

庭敦詩禮

國用孝忠

交修綿遠

百祿攸從

(彰化縣劉西江先生提供)  
劉欽先生提供)

(福建省泉州安溪縣)

世秉士夫卿

隆盛新宗祖

嘉謨庶子孫

(臺北市劉成家先生提供)  
臺北市劉永浩先生提供)

文科公派（由廿二世起）曰：

文東應崑俊運通 寧嘉啓美達畿中

含章靜會修寬裕 岳毓維欽雅兆融

均保公派（分支冊圖由三世起）曰：

有志建元基 明清欽萬世 永盛興隆賢

富貴榮華地 漢韻日月長 福祿齊山海

樹德滿乾坤 維夢跳龍門

### 版寮輩序

萬孺念仲季世文宗漢源益乘奕鼎光

（臺北劉氏宗親會 劉阿亨先生提供）

### 岡邊房

祖功宗德

子孝孫賢

（立法委員 劉崇齡先生提供）

# 世系表

## 黃帝

黃帝：有熊氏，姓公孫諱軒轅，有熊國君之子。帝之母曰附寶之所野見大電繞北斗樞星感而懷孕廿四月，生帝於軒轅之丘（今開封府新鄭縣）由是名曰軒轅。帝生而神靈，弱而能言，幼而徇齋，長而敦敏，成而聰明。國於有熊（今河南新鄭縣）故號有熊氏，長於姬水，故又以姬為姓。神農氏世衰諸侯相侵伐，於是軒轅習用干戈，以征不軌，諸侯咸來賓從，遂推軒轅代神農氏為天子，是為黃帝。黃帝以土德王都涿鹿（今順天府涿州），既為天子，始立制度。黃帝納四妃：元妃西陵氏之女曰嫫祖，生昌意、玄囂、龍苗；二妃方暵氏，生休、清；三妃彤魚氏生揮、夷彭；四妃嫫母，生蒼林、萬陽；衆妾生子十六人，計生廿五子。八月既望，帝崩，在位百年，壽一百一十一歲，葬於橋山（今延安府四部縣北）。

## 玄囂

玄囂：名摯，黃帝次子，母曰嫫祖，因感大星如虹，下臨華漑之祥而生帝，黃帝之世，降清江水，邑於窮桑，故號窮桑氏；國于青陽，因號青陽氏，以金德王天下遂號曰金天氏，能修太昊之法，故曰少昊，都曲阜，在位八十四年崩，壽一百歲，葬於雲陽，故後世又曰雲陽氏。生子曰嫫極，傳位于兄，昌意之子，高陽是為顓頊。

## 嫫極

## 帝嚳

帝嚳：嫫極之子，生而祥靈，年十五佐顓頊受封於辛，年卅以水德代高陽氏為天子，肇於辛，故號高辛氏，都於亳，在位七十年崩年一百五十歲，葬於頓丘。帝四妃，陳鋒氏女曰慶都，有赤龍之祥孕十四月，而生堯於丹陵。

## 帝堯

## 監明

帝堯：姓伊祈名放勳，生丁亥歲十六以火德王既位都平陽，在位七十二年使舜攝位廿八年崩壽百十六歲。妣散宜氏生九男二女。

一世

監明

監明：帝堯之長子，本欲立為太子，早死，不得立，是以子永河公受帝封於劉，故劉姓之起源從此始矣。妣風氏、巫氏。

二世

永河

永河：監明之子，為開劉氏第二世，妣密氏生子濟安濟樂。三世濟樂，妣姚氏、甘氏，生子歲紀。歲紀傳子三人。

三世

濟樂

四世

歲紀

4

五世

正坤

正坤：四世歲紀之三子，媯氏，生子長歷。六世長歷，妣翟氏、有熊氏，生子德仁、德堯、德科。七世德堯，妣薛、媯氏，生子仁宏、仁發。八世仁宏生廷光、廷紳、廷玖、廷貴

六世

長歷

七世

德堯

八世

仁宏

九世

廷光

廷光：第九世祖，為仁宏公之長子，妣孺氏、雍氏，生子爵南。十世爵南，妣尙氏，生二子行矩、行清。

十世

爵南

十一世

行矩

行矩：第十一世祖，爵南公之長子，妣慕容氏、宴行，生三子復盛、復旺、復松。十二世復旺，妣蒙氏、易氏，生四子茂光、茂清、茂華、茂文。

十二世

復旺

一三世

一三世

一三世

一三世

一三世



復旺

茂清

孔陽

日永

得榮

茂清：爲十三世祖，妣史皇氏、丁氏，子孔陽。十四世孔陽，妣巢氏，子日盛、日永、日貴。

日永：爲十五世祖，妣西梁氏，子得榮、得康。十六世得榮，妣逢氏，生子聚義。

聚義

累

昌益

累：夏孔甲拾年辛亥拾月拾陸日亥時生，出自陶唐受封劉累公，龍擾龍封龍御龍氏，壽百零柒歲，公爲開第二代始祖。妣姑氏、姒氏。生九子：大益、萬益、永益、洪益、正益、宗益、順益、昌益、伯益。公卒於商成湯三祀丁酉年九月廿日巳時，葬於沛縣大浦鄉仙華嶂下黃龍出洞形。

昌益：累公八子，名植，字誠臚。葬沛縣楊塘鼓形。妣張、黃氏，子信盛。

信盛

詠朕

相承

全福

詠朕：信盛公次子，名詠字梅桂，受封威烈侯，妣高陽氏，受封節烈夫人，公妣合葬沛縣仙華嶂后坐癸向丁。傳一子：相承。

三世 全福 23

二世 美勳 24

二世 釗臚 25

二世 炳寬 26  
炳寬：名茂高，官授太子少保，封於唐，妣呂氏，傳子文成、文盛。

二世 文盛 27

二六世 錦遙 28

二九世 陞吉 29

三〇世 瑞明 30

三二世 先柱 31

錦遙：爲文盛公次子，字明亮，官授貴州大夫，妣席氏、米脂氏，公妣合葬沛縣仙華嶂下兔子遊形，傳子陞吉、陞喜、陞和。廿九世陞吉，移居徐州東坑，妣芋氏，傳子瑞明、瑞朋。

三世 源傳 32

三世 維琮 33

三三世 新興 34

三五世 建昭 35

維琮：源傳公次子，名繪，官封濠州侯，葬南屏山，妣西梁氏，葬古陽坪寶塔形。傳二子：新興、新興。

新興：維琮公長子，名朋琳字元遠，葬沛縣祖厝後，妣芋休氏、屠氏，傳子建昭、建昭、建昭。卅五世建昭，字觀榜，葬沛縣嶺下，妣姚氏，葬沛縣徐家坑，傳子寶招。

三三世 8

三九世 39

西梁氏，葬古陽坪寶塔形。  
 傳二子：新興、新興。  
 廡。卅五世建胎，字觀榜，葬沛縣嶺下，妣  
 氏，葬沛縣徐家坑，傳子寶招。

三五世 建胎 35  
 三六世 寶招 36  
 三七世 晨祿 37  
 三八世 任玉 38  
 三九世 添楨 39

寶招：字文楨，妣呂氏，子晨福、晨祿。

任玉：爲晨祿次子，字九齡，妣妣氏，子添楨、添祥。添楨字秉新，傳子樹湖、樹連、樹淦、樹淮、樹江、樹鴻。

四〇世 樹鴻 40  
 四二世 登貴 42  
 四三世 俊通 43  
 四三世 彥武 43

樹鴻：添楨公之六子，字伯億，官授朝臣，妣卞氏、任氏傳登富登貴。  
 登貴：妣呂氏，傳子俊通、俊達。  
 俊通：名啓兆字楚陽，妣田氏、曹氏，傳子彥文、彥武。

四四世 標林 44  
 四五世 德朋 45  
 四六世 朝良 46  
 四七世 廷聲 47

標林：名勇字積傳，妣費氏，子德勝、德明、德暗。德明傳子朝良。  
 朝良：名經字鑑發，妣張氏，子廷樂、廷聲。廷聲名美華字照燃，妣毛氏、張氏、董氏，傳子元振、元拔。

廷聲 47 四七世

元振 48 四八世

勝海 49 四九世

試集 50 五〇世

長遠 51 五一世

華封 52 五二世

祿源 53 五三世

星亮 54 五四世

拱炤 55 五五世

報聯 56 五六世

杜伯 57 五七世

隰叔 58 五八世

士雲 59 五九世

温叔 — 杜洩

杜伯：名致祿，事周爲上卿大夫掛右將軍帥師滅唐有功，封唐杜伯，頂陶唐氏後是爲姓唐，又食邑於杜，再改杜氏卽爲唐杜二氏之始祖也。唐在山西太原。杜在陝西西安府京兆今爲長安縣杜城，卽周朝杜伯國也。公至周宣王四十六己未年爲諫正搜索妖女於民家王將殺公，公而非其罪下大夫左儒亦共爭之而王不許卒被殺左儒痛之自割死。後人感其忠愛立右將軍廟以祀之。長男隰叔奔晉爲士師改爲士氏。次男温叔之子杜洩奔魯望出晋昌襄陽。

五九世

士雲 59

六〇世

倉模 60

六一世

榮信 61

六二世

封誥 62

榮信：諱士為字傳號太光，周惠王壬子八年為晉大司空。子誥封、封謹、封祥、封璋、封諒、封詠。

封誥：諱士毅字伯欽又名昌允，為晉司空，周襄王丙申廿七使使盟會諸侯於垂隴。

六三

大祿

63

六四世

士變

64

六五世

貴瀧

65

貴文

貴鳳

貴舞

士鞅 66

大祿：諱士會又名季字柏元，公為晉大夫，食邑於隨曰隨季，次食邑於范遂為范氏。周襄王辛丑卅二年晉趙盾使公同先蔑復奔秦居大夫之職，同頃王丙午四年，而趙盾中變改立夷臯是以同先蔑復奔秦居大夫之職，同頃王丙午四年秦伐晉勝出自公謀。周定王十四年晉使士會將中軍伐戎有功，獻狄俘於王室兼為太傅十五年告老終養范邑尊號范武子。妣周氏、潘氏、尤氏。傳三子：士燮、士魴、士球。

士燮：名富仙字美榮，為大祿公之長男，公於周定王八年晉使將中軍以救魯有功後為司空執晉政襲爵食邑於范（山東東昌府范縣）稱范文子，為范姓之始祖。公傳有四子：貴瀧、貴文、貴鳳、貴舞。三子貴鳳，諱勻，字伯瑕，周靈九年戊戌歲，為晉中軍元帥，立為上相，稱范宣子，生一子士鞅，士鞅公襲爵元帥，陞上相，稱范獻子，傳子士景伯，士景伯傳下蠡公，號少伯，初事勾踐，苦身戮力，與勾踐深謀廿餘年，竟滅吳，報會稽之恥，稱上將軍，公以為大名之下難於久居，且勾踐為人可共患難，難與同安樂，遂浮海適齋，改易名為鴟夷子皮，治產數千萬，齋人聞其賢，以為相，自號陶朱公。

李世 65  
貴文——得 某世 66

李世 67  
璋秀

某世 68  
金盛

璋秀：名忠田字文先，移居江寬南門外長坑離城十里，妣洪氏、李氏、丁氏，合葬鳳坑獅形。傳二子：金盛、金葛。

某世 69  
榜 炤

某世 70  
顯 科

某世 71  
思 瀧

某世 72  
恩 盛

某世 73  
榮

顯科：榜炤長子，名詠立字夢清，官拜大司馬，壽九十九歲，妣吉氏、蘇氏。子：思萬、思能、思安、思玉、思瀧、思開、思茂。

恩盛：名豐又名燃字果齋，自移居江寧以來子孫日繁，家財富有，好善樂施，由江寧再移居徐州沛縣豐鄉，卒葬碭山縣東南。妣李氏、胡氏、程氏、梁氏。傳二子：榮、發。

榮公：字仁號滕景，祖居徐州沛縣豐鄉，富有家財，樂善好施，家財已施盡，適有一老者仙風道氣向公試借，因公已無金，將身所帶之璧予之其人，自言家住江西府太華山銅鼓村，約其明年陽月中旬日請駕舍奉還，公如約携孫邦同往，果見幽雅老者招公入室，設宴款公，公假寐於座，而邦見山巖欲墜急走十二步一跌，起而再走十二步一跌，時邦已成年，回看並無屋宇，只有墳塋突起，老者已在山頂呼龍，公竟生葬龍穴中。坐東向西，是為人形肚臍穴，而邦回徐州連呂叔平長者贅為婿，後得天下傳二十四帝，云該此穴所蔭，至今墳可遠見而不能近登，每逢清明日多數白鶴棲於墳頂，裔孫只得在山下遙為拜祭。公享壽八十四歲，後尊為高皇祖，生於周赧王丙辰八月十五日，卒於秦始皇癸巳十月廿日巳時。妣趙氏、梁氏。



公享壽八十四歲，後尊爲高皇祖，生於周赧王丙辰八月十五日，卒於秦始皇癸巳十月廿日巳時。妣趙氏、梁氏。

榮

73

熯

74

邦

75

恒

76

啓

77

熯：名昂字顯初，公因三子邦爲漢王，己亥五年登皇帝位，庚子六年五月尊太公爲太上皇帝，甲辰十年崩，壽七十三歲，葬西安府臨潼關東北陵。公生周赧王廿三年十一月十日午時，卒於大漢甲辰十年五月十一日未時。妣李氏諡孟康，進尊曰昭靈皇太后，傳有四子：賈、喜、邦、交。公由沛縣移居京兆灤陽縣，故城一名萬年城立有太上皇廟祀之。

邦：字季，爲漢太祖高皇帝，初沛縣泗上亭長泰二世壬辰元年九月斬白蛇起義兵于豐沛乘擁立爲沛公。乙未入關除秦苛法，召縣父老豪傑約法三章立爲漢王。己亥五年春二月甲午諸侯上疏請漢王即皇帝位於汜水之陽，同年十一月擊滅項羽於垓下。

封項伯爲列侯賜姓劉氏。封婁敬爲奉春君賜姓劉氏。庚子六年十二月大封同姓及功臣廿餘人以鎮撫天下。帝降誕日黃河澄清數朝兆聖帝出世之祥，故前後八年一統天下，傳二十四帝共四百二十二年之鴻基。生於同赧王甲寅五十一年十月十五日未時

，崩於大漢丙午十二年癸亥四月十八日於長樂宮，壽六十三歲，葬長安城廿五里外長陵即咸陽縣東陵之北，立有石碑表之故漢祖墓，後人指謂猛虎跳牆形。傳有八子：肥、盈、如意、恒、恢、友、長、建。

妣吕后，生於秦始皇八年壬戌十月初十日亥時，崩於漢文帝元年辛酉七月十八日午時，葬咸陽縣東陵。

妣戚氏，生於秦始皇五年己未十月八日戌時，崩於漢惠帝元年丁未十二月九日巳時，葬咸陽縣東陵。

妣薄氏，生於秦始皇二十四年戊寅五月十三日寅時，崩於漢景帝二年丙戌四月二十日巳時，葬在咸陽縣東陵。

妣張氏，生於秦始皇十二年丙寅八月十六日丑時，崩於漢景帝十四年戊戌正月十五日未時，葬在咸陽縣東陵。

恒：字常，爲太宗文皇帝，壬戌年九月太尉周勃丞相陳平朱虛侯劉章等誅諸呂迎王即位後，七年甲申六月崩，在位廿三年，壽四十六歲。妣竇后。傳子：啓、揖、武、參。

啓：字開，爲孝景皇帝，甲申年六月即位以乙酉爲元年，在位十六年，壽四十八歲。妣薄后、賈夫人、康姬、王后、栗姬。傳十四子：德、闕、餘、非、彭、徹、端、勝、榮、發、越、寄、乘、舜。

啓

78  
79  
末世

8子

6子

勝

末世

78

貞

末世

79

昂

末世

80

祿

末世

81

戀

末世

82

英

末世

83

徹

末世

78

據

末世

79

弗陵 (孝昭皇帝)

史

末世

80

詢

末世

81

爽

末世

82

箕

登

驚

末世

83

徹：字遠，爲世宗孝武皇帝，帝庚子後三年，年十六卽位，辛丑始定年號，改元建元元年至己未元狩元年立皇子據爲太子。庚申二年賜休屠王太子日磾姓金氏。辛巳天漢元年命司馬遷爲太史令始造史鑑及修劉氏宗譜。甲午後元二年立弗陵爲皇太子。帝崩在位五十四年，壽六十九歲。妣衛后、陳后。傳子：據、弗陵。

詢：字頌，爲中宗孝宣皇帝，在位廿五年，妣許夫人、王后、霍后

爽：字戾，爲孝元皇帝，在位十六年，妣傅夫人、馮夫人、王后。

驚：爲孝成皇帝在位廿六年，妣趙后、許氏，無嗣立欣爲皇太子

勝：字元海，孝景皇帝之八子，爲中山靖王，傳至十八代生昭烈帝備公傳下彭城郡。妣歐陽氏、易氏。傳廿一子：昌、忠、朝平、未央、貞、嘉、義、光、章、喜、頗、將夜、破胡、蓋、讓、修、萬歲、傳富、應、恢、屈釐。

83  
八三世

富、應、恢、屈釐。

七七世 77

啓

七八世 78

發

七九世 79

買

八〇世 80

外

八一世 81

回

八二世 82

欽

八三世 83

仲

續

拾子

發：啓公之第十子，爲康姬所出，封長沙定王。

84

英

陽

康

蒼

延

荆

衡

焉

京

秀：字文叔，欽公三子，爲東漢光武皇帝。自十二歲時見父被葬賊所迫投井自盡，同兄分散奔逃蘇獻後追支途難辨，急默禱芎蒼得烏鴉引路走至白水村，會叔父劉良，同續仲二兄改姓金名和隱伏耕農，十六年始起兵田間，天下豪傑響應誅莽滅王恢復帝業。生於建平乙卯元年十二月甲子夜，建武丁巳中元二年二月戊戌日崩。在位卅三年，壽六十二歲，葬河南孟津縣原陵山。妣郭后、陰后。傳十一子：疆、輔、

八三世 83

英

八四世 84

建

八五世 85

哀華

八六世 86

憲

八七世 87

舒

建：字英爲安國侯，妣左氏、許氏，子晨華、振華、哀華爲廣陵侯。

憲：哀華次子，字德廣，爲膠水侯，妣彭氏、呂氏。子化、和、舒、講。

八八世 88

誼

八九世 89

必

九〇世 90

達

九一世 91

不疑

誼：舒公長子，字仁，爲祁陽侯，妣徐氏、李氏。子用、必、良、布、鐸。次子必字忠，爲原澤侯，傳子達字益爲潁川侯。

不疑：字智爲豐靈侯，妣鐵、朱氏，子斐、惠

李世 91  
 李世 92  
 李世 93  
 李世 94  
 李世 95  
 不疑 — 惠 — 雄 — 弘 — 備

備：字玄德，為昭烈帝，幼有大志，嘗與鄉中小兒戲於大樹下曰我為天子當乘此車蓋，叔父珣奇其語曰此人非常人也，公孤而貧事母至孝，叔父元起常助之，及長見中常侍作弊壞國，黃巾賊四起，郡縣募軍以討之。公始與河東關羽、涿郡張飛結為兄弟誓滅國賊，匡救漢室，與平戊寅三年面帝表為左將軍，丁亥十二年隆中得諸葛亮，己亥建安廿四年五月自為漢中王，翌年曹丕篡漢，辛丑四月公即皇帝位於蜀改元章武元年，癸卯三年駕崩於永安，在位二年，壽六十五歲。五月太子禪即位為後主改元建興元年至癸未晉炎興元年二帝共四十三年。妣甘后、糜夫人、孫夫人、吳后。

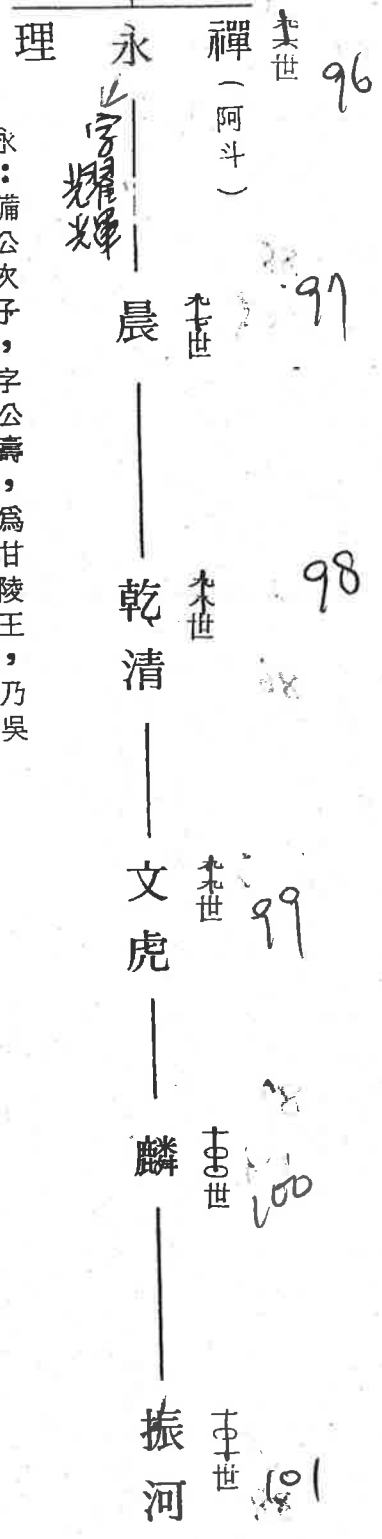

永：備公次子，字公壽，為甘陵王，乃吳后所生，于章武元年六月封為魯王，建興八年改封為甘陵王，公憎宦人黃皓之譖後主見疏兄弟不得朝見者十餘年不己，於延熙戊午年東遷洛陽遂家焉。傳子：晨，字耀輝。

一〇二世 振河  
 一〇三世 雅  
 一〇四世 瑾陞  
 一〇五世 淳震  
 一〇六世 坤仁  
 一〇七世 丹  
 一〇八世 晒

晒：號延明，居涼州，妣郭氏，傳子珍僊。

一〇九世 珍僊  
 一一〇世 於政  
 一一一世 虬  
 一一二世 之遴  
 一一三世 楨  
 一一四世 子翼

於政：號德壽，享百零六歲，妣湯氏。

之遴：名祓字思貫，爲梁朝朝議大夫，參校異同錄。妣周氏，傳一子：楨。

子翼：官居隋朝秘書監，妣昌氏，傳三子

一一四世 可壽  
 一一五世 尚文  
 一一六世 學易  
 一一七世 洪  
 一一八世 曙道  
 一一九世 遜

遜：字孟勤號誠彥，爲唐穆宗長慶間官授安成刺史，任陶太尉中郎。妣林氏傳二子

一一九世

遜

一二〇世

賄

一二三世

顯齋

一二三世

翽

翽

幽

一二三世

文煥

天錫

天錫

一二四世

國祥

沐

一二五世

添瑞

龍圖

翽：字越南，官知建州府事，後封開國公。妣徐氏，傳二子：文煥、武煥。

天錫

沐：字允澄，博學多聞，當值亂世，隨祖及父避居寧化，雖天下劉氏各派不

翽：字圖南，官至金吾衛士將，後封沛國公為唐季廣福之中代始祖。籍自永公家居洛陽後徙江南，因唐末僖宗乾符乙未二年王仙芝造反，黃巢作亂，同戊戌五年二月陷河南開封，七月入寇江南甯國府宣州，十二月陷福州，己亥六年七月陷廣東廣州府，翌年廣明庚子元年十二月入長安僭號大齊皇帝，改元金統，至唐中和甲辰四年賊斬巢自滅，十年間民不聊生，各處奔逃，祖兄弟三人離散，惟翽公携子及孫避居福建省汀州府甯化縣石壁洞擇地立業，壽八十二歲。妣張氏，傳四子：天賜、天瑞、天明、天誠。

僅翽公一人，而入閩粵承漢種之真傳者，始惟翽公卓立而已，至後晉天福丁酉二年重修族譜為承先啓後，故至今閩粵得知祖宗履歷者，皆沐公之功也。妣陳氏，合葬寧化縣祖山角弓坑羊形坐東向西。子龍圖、鳳圖、河圖、書圖

一二六世

光義

一二七世

建業

一二八世

承慶

一二九世

詔德

一二〇世

述

一二一世

遠勝

光義：字仲右，妣蘇氏，公為宋乾德間瀛州部署。

述：詔德長子，諱明接字敏，宋英宗治平間官判彤部，神宗熙寧二年七月知江州府事。妣趙氏，傳子遠勝。



龍圖 一三三世

任 一三六世

若還 一三七世

參常 一三六世

德洪 一三九世

月清 一三〇世

梅 一三二世

若連 (以下另編B二三頁)

國泰 一三三三世

子翬 一三四世

忬 一三五世

學箕 一三六世

(南靖派始祖 以下另編B三〇頁)

富山 一三三二世

春田

富臣

貴盛

龍

開一 開二 開三 開四 開五 開六 開七 開八 開九

(以下另編B三五頁)

三三〇世 132  
 遠勝 — 三三二世 133 詢耀 — 三三三〇世 134 極 — 三四四世 135 錡 — 三三五世 136 明 — 三三六世 137 遜 — 三三七世 138 貴 —

極：諱安定字仲武，宋哲宗間官爲太平路招討使。自中山靖王傳下五十餘代而至閩浙爲西族之始祖。妣張氏、黃氏。傳十子：鏗、鏘、鏜、鏝、銘、鉞、鏹、鋒、鎬、錫。

錡：諱武穆，字信修號重珍，宋高宗庚戌建炎四年爲涇原節度使，紹興庚申知東京留守，大敗金兵於順昌府，卅一年同韓世忠、張浚、岳飛分爲四路元帥，六月爲北淮浙西制置使，封太尉威武節度使，壽六十八歲，追贈諡曰武穆公。妣方氏，傳四子：頌、晞、晟、明。

三三八世 139 文聚 — 一三九世 140 君錫 — 一四〇世 141 安永 — 一四二世 142 希宇（以下另編B二八頁） — 一四三〇世 143 文聚 — 一四四世 144 君輔 — 一四四世 145 叔和 — 一四六世 146 元眞 — 一四七世 147 敏

文聚：貴公之子。傳有四子：君實、君錫、君權、君輔。次男君錫傳子安永，安永傳子希宇爲安溪派始祖。

元眞：叔和公之三子，公爲鄉進士，爲武穆公之八代孫，傳四子：敏、謨、宗、寧。長子敏爲奸黨陷害，避禍移侯林鄉，生一子恒。

一四三三〇世 143 恒 — 一四三三〇世 144 新德 — 一四三三〇世 145 瑀 — 一四三三〇世 146 仁 — 一四三三〇世 147 一郎 — 一四三三〇世 148 二郎（以下另編C九頁） — 一四三三〇世 149 三郎

恒：號永齋，爲劉敏公之子。公因禍危及劉氏宗枝，幼時得侯林二姓隱匿搭救。自此以侯爲姓，嗣後本支宗祀林元帥一位神牌開基。南邑侯林鄉後改爲劉林仙境。明代侯麗川登科外翰解組命子纂修劉侯譜牒，則原委世系炳若日星昭穆燦然，本支派是以恒公起爲侯姓之始祖。

則原委世系炳若日星昭穆燦然，本支派是以恒公起為侯姓之始祖。

流溪頭新橋派

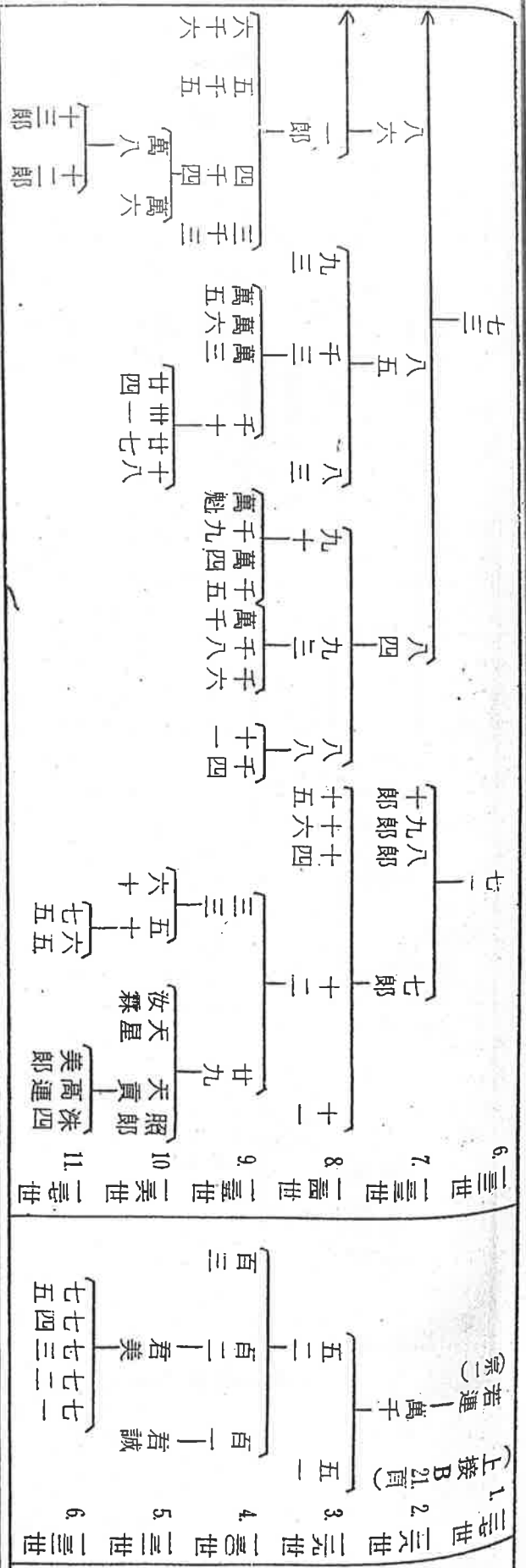

(流溪頭新橋派第一表)

流溪頭新橋派

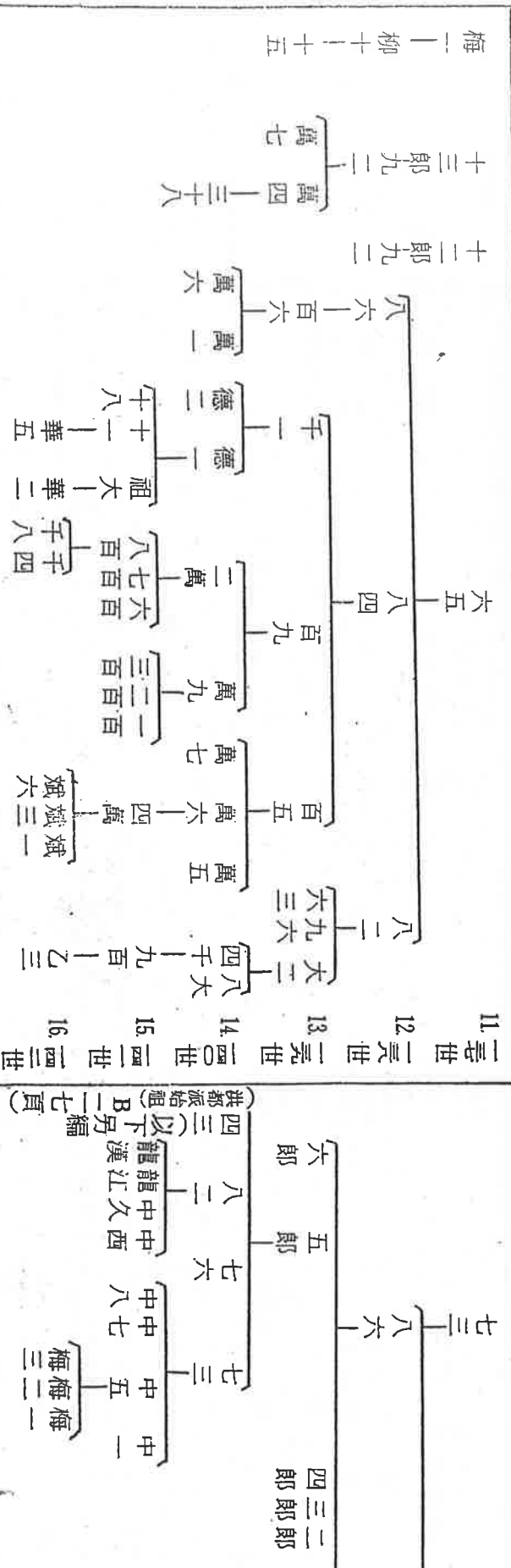

(流溪頭新橋派第一表)





(同山劉勝源公派第二表)

11 元世 元三

12 元世 元三

13 元世 元三

14 元世 元三

15 元世 元三

16 元世 元三

文鶴

士綱

士綱

士綱

士綱

兼師

士綱

士綱

士綱

士綱

興講

元順邦

元巨成

元巨成

元巨成

興兌

元貴

元貴

元貴

元貴

興砂

元會

永昌

仁兩

仁兩

興扁

元仁

仁雙

仁雙

仁雙

興貼

元聘

元聘

元聘

元聘

興偏

元賤

元章

元章

元章

士綱

士綱

士綱

士綱

士綱

士綱

士綱

士綱

士綱

士綱

士綱

士綱

士綱

士綱

士綱

士綱

士綱

士綱

士綱

士綱

士綱

士綱

士綱

士綱

士綱

士綱

士綱

士綱

士綱

士綱

士綱

士綱

士綱

士綱

士綱

士綱

士綱

士綱

士綱

士綱

士綱

士綱

士綱

士綱

士綱

士綱

士綱

士綱

士綱

士綱

士綱

士綱

士綱

士綱

士綱

士綱

士綱

士綱

士綱

士綱

士綱

士綱

士綱

士綱

士綱

士綱

士綱

士綱

士綱

士綱

士綱

士綱

士綱

士綱

士綱

士綱

士綱

士綱

士綱

士綱

士綱

士綱

士綱

士綱







安漢劉希字公派第一表

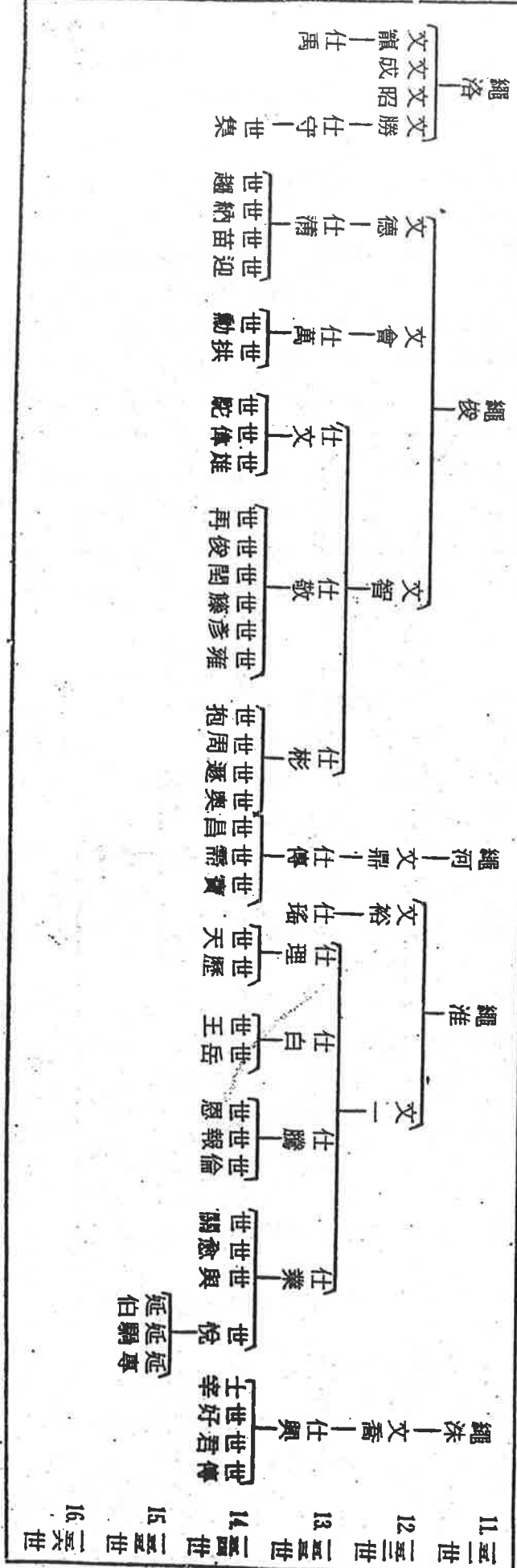
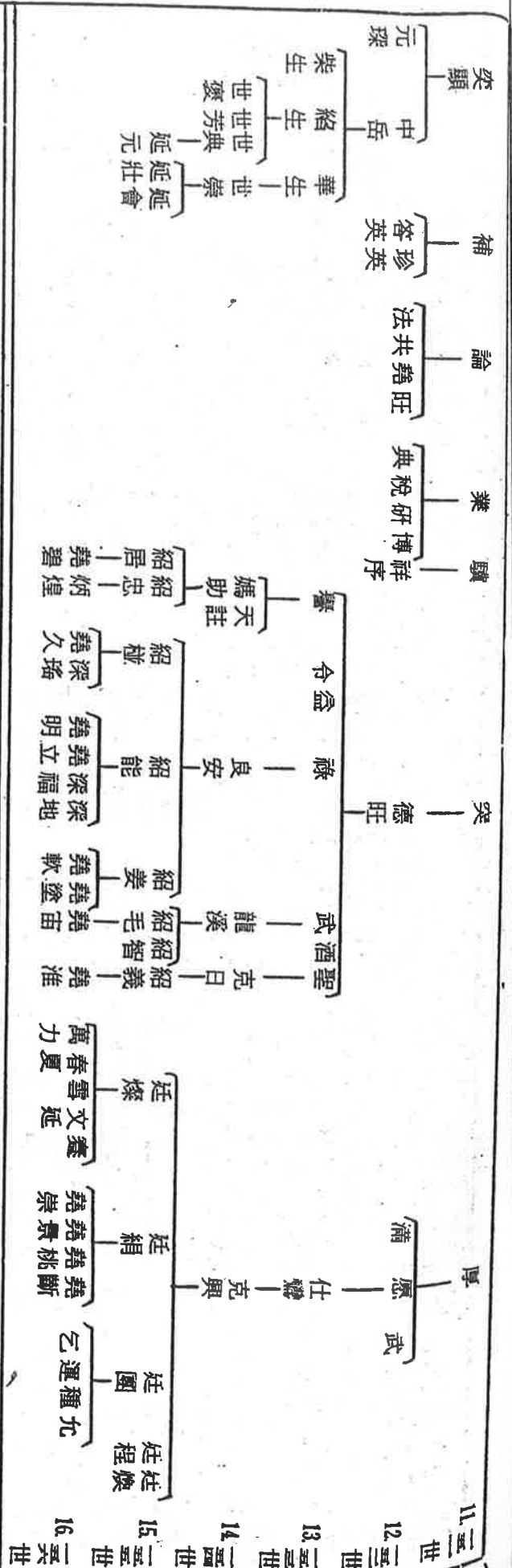

南靖派

一三六世學安公：字習文，號一耶，官賜進士，任江西瑞金縣通判，舉瑞金縣金雞鄉。傳三子：四一耶、四二耶、四三耶。

一三七世四一耶公：移居寧化縣石壁鄉，妣謝氏，傳一子念二郎。

一三八世念二郎公：妣苑氏，傳五子：五郎、六郎、七郎、十郎、十一郎。

一四一四世四七耶公：原住汀州府寧化縣，宋季元初避亂至澄海縣又分海澄漳浦廣東延平，後移漳州南靖筭竹巷，妣黃氏，傳三子：萬一郎、宗海、萬億。

一四二二世萬億公：諱千一郎，景泰癸酉在來蘇里住漳州府永定縣南門外分南靖縣筭竹巷林窟堡村雅社版寮為開基始祖，葬南靖縣烏東坑後移永定縣南門外古鎮坪，妣郭氏、薛氏，傳三子：行甫、德興、德甫。

一四五世仁珍公：諱百六耶，妣林氏，傳三子。長子諱宗興，號百三耶，次子百四耶移居廣東饒平，三子百五耶。

一四七世千八耶公：諱崇實，公由版寮分居本縣吉州堡永豐里施洋總枋頭四門樓甲坂下田中，為分基祖，另立一世，在烏石洋前建立樓祠臺座。妣廖氏，傳二子，長子諱維真名均保，次子諱維賢名仲廣諱萬二郎。按芳山一派均以公為一世祖，並撰定輩序（由二世算起）詩曰維恭興顯璋，世延友漢天，一元道尙國，家修政克昌。後再增四字：昭光永宏。

一四八世萬七耶公：諱維厚，公原同父住永定南門外，分徙漳州府南靖縣版寮村漕確背白沙嶺竹園坑耕農，為版寮分居祖，妣饒氏，傳三子：孟七、孟八、孟九。

一四八世維賢公：名仲廣諱萬二郎，公住南靖縣金豐里筭竹巷林窟堡烏東坑村雅社。妣陳氏傳一子 孟三郎。

一四八世均保公：諱維真，生於元順治六年壬寅（西曆一三〇二年）五月廿四日辰時，卒於明洪武九年丙子（西曆一三九六年）十一月初三日辰時，傳二子恭勝、宗生。公為珊瑚開基祖，另立一世。傳下建有祠堂三座，一在珊瑚高山閣族建立祠堂一座，二在漳州府城內南市上苑祠名著存堂，三在新村外角上厝仔祠名種德堂。

一五〇世永貴公：字路宇，號念一郎，生於永樂廿二年歲次甲辰（西曆一四二四年）公生而彙邁，弘毅自立，家庭之內恭謹備至，孝于雙親，友于弟，宗族加恩義以版寮之地雖可立地，慮其後族大而地狹，恐不足為子孫計，乃囑胞弟永盛曰：汝居故地以奉先祠以省坟墓不忘本也，至天順元年歲次丁丑（西曆一四五七年）乃携妻子卜居于春雅習賢里山根兜而孿立家創業。公初娶吾家寶陳氏二娘，生一子諱欽榮，不幸陳氏二娘早卒，繼娶親胞妹陳氏三娘，生三子：欽華、欽偉、欽傑、欽榮住春雅，欽華出任平和，欽偉出任廣東，欽傑出任饒平。

南靖派



村雅派

一五一世欽榮公：為村雅開基一世祖，係劉永貴公之長子，諡仲三郎，又諡丕模，字發興，生於正統甲子年（西曆一四四四年）七月廿九日酉時，卒於正德辛未年（一五一一年）六月十六日巳時，妣賴氏二娘，生於正統丙寅年（西曆一四四六年）正月初三日，卒於正德壬申年（西曆一五二二年）十月十七日，傳有三子，長子顯達、次子顯道、三子顯德。公于明成化六年庚寅（西曆一四七〇年）遷移新羅村雅居住因卜宅置坎始立家焉。

一五二世顯達公：為村雅二世祖，係欽榮公之長子，名肥字續興，號季五郎，生於成化辛卯年（西曆一四七一年）六月廿三日丑時，卒於嘉靖乙巳年（西曆一五四五年）八月廿二日，妣賴氏五娘，生於成化丁亥年（西曆一四六七年）三月廿七日亥時，卒於嘉靖丙申年（西曆一五三六年）七月初九日酉時，傳有四子：萬昌、萬通、萬季、萬積。

一五三世萬昌公：為村雅三世祖，係顯達公之長子，諡十一郎，生於弘治六年癸丑（西曆一四九三年）八月四日子時，卒於嘉靖九年庚寅（西曆一五三〇年）九月十四日未時，妣謝氏清珠，傳有四子：壽全、壽亨、壽軒、壽欽。

一五四世萬季公：為村雅三世祖，係顯達公之三子，字純恪，傳四子：壽文、壽慶、壽璋、壽憲。

一五三世萬積公：為村雅三世祖，係顯達公之四子，諡季十四郎，妣丁氏，傳有五子：壽忠、壽恩、壽賢、壽銀、壽岐。

一五四世壽亨公：為村雅四世祖，係萬昌公之次子，號百三郎，諡英毅，妣廖氏，傳有三子：永睿、永紀、永康。

一五四世壽欽公：為村雅四世祖，係萬昌公之四子，乳名百八郎，生於嘉靖五年丙戌（西曆一五二六年）八月廿五日巳時，卒於嘉靖四十三年甲子（西曆一五六四年）十月十一日巳時，妣張氏六娘，傳子永德。

一五四世壽恩公：係萬積公之次子，號百九郎，諡英朴，生於嘉靖戊子年，卒於嘉靖辛酉年五月廿日，妣張氏，傳四子：可養、永良、永從、永惠。

一五五世永睿公：為村雅五世祖，係壽亨公之長子，號翠山，諡質義，生於嘉靖十七年戊戌（西曆一五三八年）十二月廿日，卒於萬曆四十三年乙卯（西曆一六一五一年）十月十八日，妣藍氏，傳有五子：源清、源溢、源洋、源溥。

一五五世永德公：為村雅五世祖，係壽欽公之子，乳名養，字次山，諡溫坦，生於嘉靖廿四年乙巳（西曆一五四五年）閏正月廿八日午時，卒於萬曆四十五年歲次丁巳（西曆一六一七年）三月初二日卯時，妣王氏五娘，傳有六子：源泮、源潮、源洪、源泳、源淨、源澗。

一五六世源澄公：為村雅六世祖，係永睿公之次子，號冬泉，諡純確，生於嘉靖四十五年丙寅（西曆一五六六年）九月十七日，卒於萬曆卅六年戊申（西曆一六〇八年）十月廿九日，妣邱氏，傳五子：希文、希商、希游、希天、希裕。





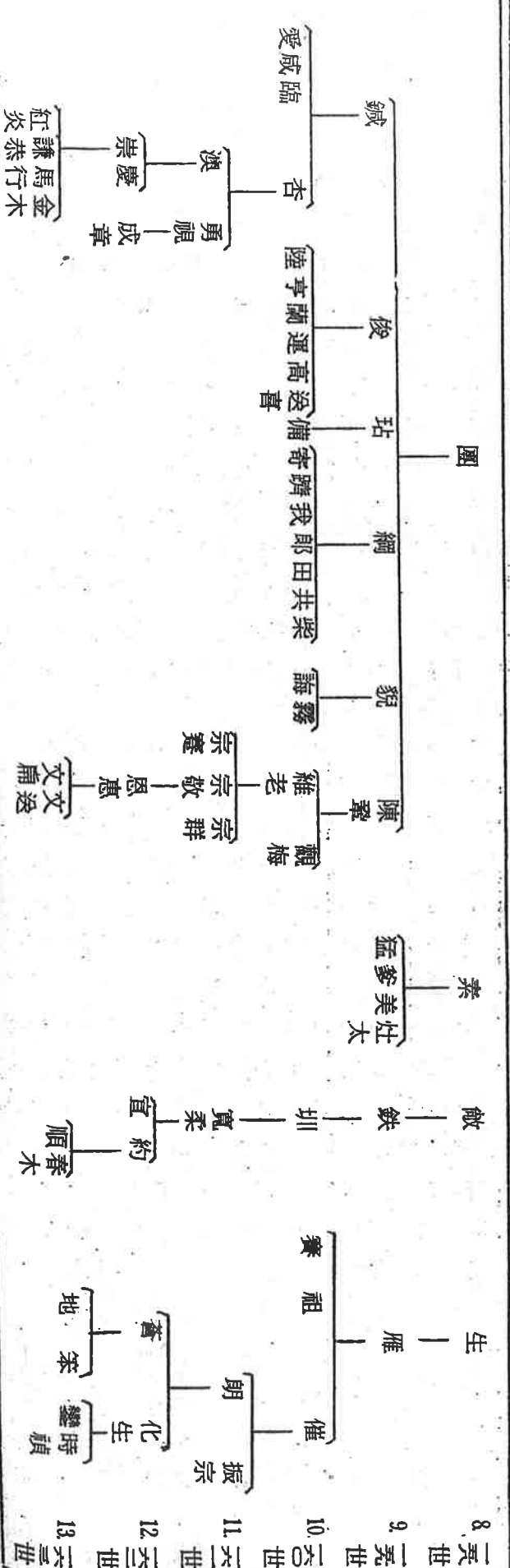
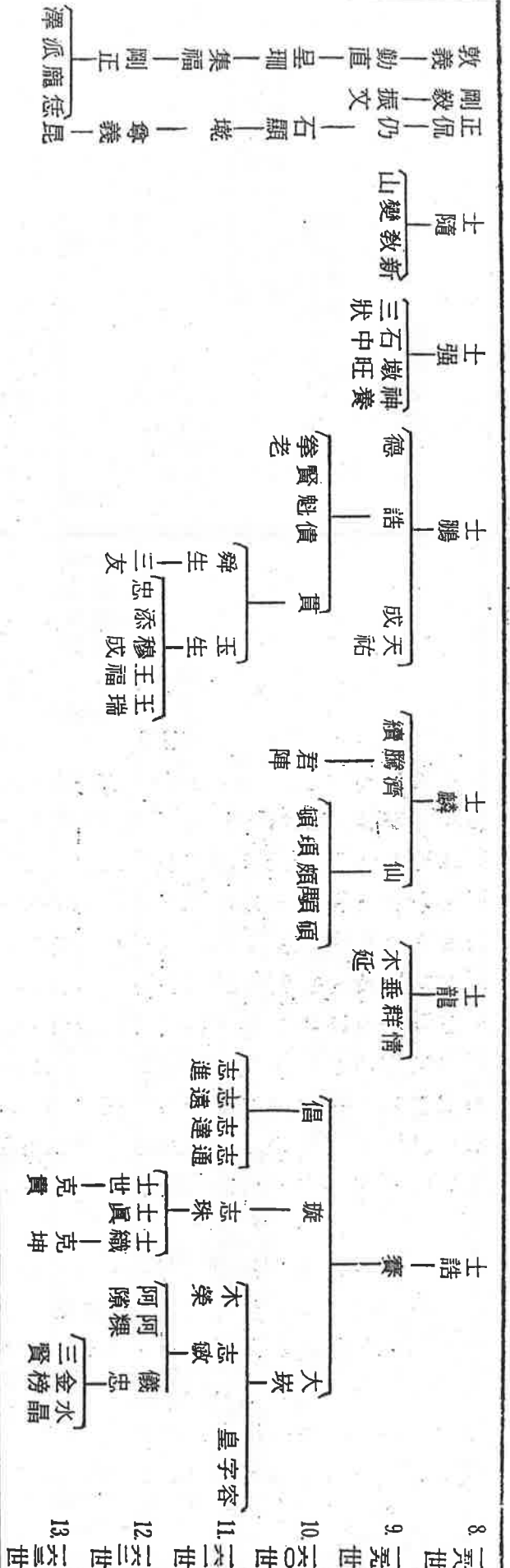

開七公派

劉開七公派第一表

一三七世開七公：字三郎、號仁劍，龍公之七子，母謝氏。公由石壁洞遷居寧化縣城內，宋寧宗嘉定元年歲次戊辰（西曆一〇八年）官授潮州都統制，率兵往興寧岡背剿匪，卒於營，即葬於興寧岡背高車頭行山象形巽山乾向。清康熙十九年庚申歲（西曆一六八〇年）十一月二十三日子時重修坟墓一次，並在岡背村距祖塚五里許將本宗私屋，改建為大宗祠一座，以便遠處裔孫寄宿，兩廣閩贛四省裔孫定每年舊曆正月十九日夜間祭祠，二十日掃墓永為祀定。妣黃氏、龔氏。傳子廣傳公。

一三八世廣傳公：諱弁、字清叔，為潮循梅肇始祖開七公之子，母黃氏。公為宋端平二年乙未歲（西曆一二三五年）進士調會昌尉，時姦寇竊發會昌風鶴之驚，晝夜不寧，公至勒弓手戒斥壕寇不敢犯，宋嘉熙丁酉年（西曆一二三七年）漕帥王楚差臨川和糴，時朝廷降現錢充糴本他官皆易以楮，公獨用所降錢遂先辦後論擅易糴錢事皆坐黜，公由此名辟為大廈令，會劇賊譚如海嘯聚，憲司檄公督捕如海就擒，調為辰州判官辟為江西贛州府瑞金縣令，築城建學能聲益著以平洞寇功改京秩終奉議郎。公生長於福建省汀州府寧化縣，縣誌科目題名宋進士編內載劉并端平乙未吳叔吉榜有傳，卒於官，葬瑞金縣金雞墟三角塘龍形眼穴，妣馬氏、楊氏，原合葬，後經興長、程鄉、龍川等地子孫將馬氏移回葬於龍川縣潭次約拳頭村田壩裏蝦蟻落井形壬山兼亥。傳有十四子。馬氏生九子：長男、次男、四男、五男、八男、九男、十男、十二男、十三男、楊氏生五子：三男、六男、七男、十一男、十四男。十四子分居各省，公作有律詩一首以囑十四子之符節。詩曰：

駿馬騎行各出疆 任從隨地立綱常  
年深外境猶吾境 日久他鄉即故鄉  
朝夕莫忘親命語 晨昏須顯祖爐香  
蒼天佑我卯金氏 二七男兒共懺昌

- 長男五源，母馬氏，官授山東濟南府中憲大夫。
- 次男五泉，母馬氏，官授湖南寶慶府尹。
- 三男五洲，母楊氏，官授四川成都府內江縣令。
- 四男五淵，母馬氏，官授浙江寧波府正堂。
- 五男五海，母馬氏，官授雲南都運使。
- 六男五浪，母楊氏，官授雲南雲陽知縣。
- 七男五波，母楊氏，官授浙江奇州府左堂。
- 八男五漣，母馬氏，官授山東安慶府尹。
- 九男五江，母馬氏，官授廣西太平府榮祿大夫。
- 十男五淮，母馬氏，官授湖南寶慶府正堂。
- 十一男五河，母楊氏，官授山西督學。
- 十二男五漢，母馬氏，官授禮部都堂。
- 十四男五浩，母馬氏，官授貴州省按察司。
- 十四男五深，母楊氏，官授廣東嶺南道，後陞京師九門提督。

(劉開七公派第二表) 大房(一)

三三世 一三三 世

(上接 B 二頁)

巨源  
 巨源線  
 巨淵洲  
 巨海  
 巨浪  
 巨波  
 巨瀨  
 巨江  
 巨淮  
 巨河  
 巨漢  
 巨浩

開七 廣傳

大房巨源公：字雲，妣蘇氏、林氏、馮氏，住興寧、北廂等處，葬梅縣大坪塢湖尾，每年九月十六日掃墓永為定祀。

三三三 世 一三三 世  
 三三二 世 一三二 世  
 三三一 世 一三一 世  
 三三〇 世 一三〇 世  
 三二九 世 一二九 世  
 三二八 世 一二八 世  
 三二七 世 一二七 世  
 三二六 世 一二六 世  
 三二五 世 一二五 世  
 三二四 世 一二四 世  
 三二三 世 一二三 世  
 三二二 世 一二二 世  
 三二一 世 一二一 世  
 三二〇 世 一一〇 世  
 三一九 世 一一九 世  
 三一八 世 一一八 世  
 三一七 世 一一七 世  
 三一六 世 一一六 世  
 三一五 世 一一五 世  
 三一四 世 一一四 世  
 三一三 世 一一三 世  
 三一二 世 一一二 世  
 三一〇 世 一一〇 世  
 三〇九 世 一〇九 世  
 三〇八 世 一〇八 世  
 三〇七 世 一〇七 世  
 三〇六 世 一〇六 世  
 三〇五 世 一〇五 世  
 三〇四 世 一〇四 世  
 三〇三 世 一〇三 世  
 三〇二 世 一〇二 世  
 三〇一 世 一〇一 世  
 三〇〇 世 一〇〇 世  
 二九九 世 九九 世  
 二九八 世 九八 世  
 二九七 世 九七 世  
 二九六 世 九六 世  
 二九五 世 九五 世  
 二九四 世 九四 世  
 二九三 世 九三 世  
 二九二 世 九二 世  
 二九一 世 九一 世  
 二九〇 世 九〇 世  
 二八九 世 八九 世  
 二八八 世 八八 世  
 二八七 世 八七 世  
 二八六 世 八六 世  
 二八五 世 八五 世  
 二八四 世 八四 世  
 二八三 世 八三 世  
 二八二 世 八二 世  
 二八一 世 八一 世  
 二八〇 世 八〇 世  
 二七九 世 七九 世  
 二七八 世 七八 世  
 二七七 世 七七 世  
 二七六 世 七六 世  
 二七五 世 七五 世  
 二七四 世 七四 世  
 二七三 世 七三 世  
 二七二 世 七二 世  
 二七一 世 七一 世  
 二七〇 世 七〇 世  
 二六九 世 六九 世  
 二六八 世 六八 世  
 二六七 世 六七 世  
 二六六 世 六六 世  
 二六五 世 六五 世  
 二六四 世 六四 世  
 二六三 世 六三 世  
 二六二 世 六二 世  
 二六一 世 六一 世  
 二六〇 世 六〇 世  
 二五九 世 五九 世  
 二五八 世 五八 世  
 二五七 世 五七 世  
 二五六 世 五六 世  
 二五五 世 五五 世  
 二五四 世 五四 世  
 二五三 世 五三 世  
 二五二 世 五二 世  
 二五一 世 五一 世  
 二五〇 世 五〇 世  
 二四九 世 四九 世  
 二四八 世 四八 世  
 二四七 世 四七 世  
 二四六 世 四六 世  
 二四五 世 四五 世  
 二四四 世 四四 世  
 二四三 世 四三 世  
 二四二 世 四二 世  
 二四一 世 四一 世  
 二四〇 世 四〇 世  
 二三九 世 三九 世  
 二三八 世 三八 世  
 二三七 世 三七 世  
 二三六 世 三六 世  
 二三五 世 三五 世  
 二三四 世 三四 世  
 二三三 世 三三 世  
 二三二 世 三二 世  
 二三一 世 三一 世  
 二三〇 世 三〇 世  
 二二九 世 二九 世  
 二二八 世 二八 世  
 二二七 世 二七 世  
 二二六 世 二六 世  
 二二五 世 二五 世  
 二二四 世 二四 世  
 二二三 世 二三 世  
 二二二 世 二二 世  
 二二一 世 二一 世  
 二二〇 世 二〇 世  
 二一九 世 一九 世  
 二一八 世 一八 世  
 二一七 世 一七 世  
 二一六 世 一六 世  
 二一五 世 一五 世  
 二一四 世 一四 世  
 二一三 世 一三 世  
 二一二 世 一二 世  
 二一一 世 一一 世  
 二一〇 世 一〇 世  
 二〇九 世 〇九 世  
 二〇八 世 〇八 世  
 二〇七 世 〇七 世  
 二〇六 世 〇六 世  
 二〇五 世 〇五 世  
 二〇四 世 〇四 世  
 二〇三 世 〇三 世  
 二〇二 世 〇二 世  
 二〇一 世 〇一 世  
 二〇〇 世 〇〇 世  
 一九九 世 九九 世  
 一九八 世 九八 世  
 一九七 世 九七 世  
 一九六 世 九六 世  
 一九五 世 九五 世  
 一九四 世 九四 世  
 一九三 世 九三 世  
 一九二 世 九二 世  
 一九一 世 九一 世  
 一九〇 世 九〇 世  
 一八九 世 八九 世  
 一八八 世 八八 世  
 一八七 世 八七 世  
 一八六 世 八六 世  
 一八五 世 八五 世  
 一八四 世 八四 世  
 一八三 世 八三 世  
 一八二 世 八二 世  
 一八一 世 八一 世  
 一八〇 世 八〇 世  
 一七九 世 七九 世  
 一七八 世 七八 世  
 一七七 世 七七 世  
 一七六 世 七六 世  
 一七五 世 七五 世  
 一七四 世 七四 世  
 一七三 世 七三 世  
 一七二 世 七二 世  
 一七一 世 七一 世  
 一七〇 世 七〇 世  
 一六九 世 六九 世  
 一六八 世 六八 世  
 一六七 世 六七 世  
 一六六 世 六六 世  
 一六五 世 六五 世  
 一六四 世 六四 世  
 一六三 世 六三 世  
 一六二 世 六二 世  
 一六一 世 六一 世  
 一六〇 世 六〇 世  
 一五九 世 五九 世  
 一五八 世 五八 世  
 一五七 世 五七 世  
 一五六 世 五六 世  
 一五五 世 五五 世  
 一五四 世 五四 世  
 一五三 世 五三 世  
 一五二 世 五二 世  
 一五一 世 五一 世  
 一五〇 世 五〇 世  
 一四九 世 四九 世  
 一四八 世 四八 世  
 一四七 世 四七 世  
 一四六 世 四六 世  
 一四五 世 四五 世  
 一四四 世 四四 世  
 一四三 世 四三 世  
 一四二 世 四二 世  
 一四一 世 四一 世  
 一四〇 世 四〇 世  
 一三九 世 三九 世  
 一三八 世 三八 世  
 一三七 世 三七 世  
 一三六 世 三六 世  
 一三五 世 三五 世  
 一三四 世 三四 世  
 一三三 世 三三 世  
 一三二 世 三二 世  
 一三一 世 三一 世  
 一三〇 世 三〇 世  
 一二九 世 二九 世  
 一二八 世 二八 世  
 一二七 世 二七 世  
 一二六 世 二六 世  
 一二五 世 二五 世  
 一二四 世 二四 世  
 一二三 世 二三 世  
 一二二 世 二二 世  
 一二一 世 二一 世  
 一二〇 世 二〇 世  
 一一九 世 一九 世  
 一一八 世 一八 世  
 一一七 世 一七 世  
 一一六 世 一六 世  
 一一五 世 一五 世  
 一一四 世 一四 世  
 一一三 世 一三 世  
 一一二 世 一二 世  
 一一一 世 一一 世  
 一一〇 世 一〇 世  
 一〇九 世 〇九 世  
 一〇八 世 〇八 世  
 一〇七 世 〇七 世  
 一〇六 世 〇六 世  
 一〇五 世 〇五 世  
 一〇四 世 〇四 世  
 一〇三 世 〇三 世  
 一〇二 世 〇二 世  
 一〇一 世 〇一 世  
 一〇〇 世 〇〇 世  
 九九 世 九九 世  
 九八 世 九八 世  
 九七 世 九七 世  
 九六 世 九六 世  
 九五 世 九五 世  
 九四 世 九四 世  
 九三 世 九三 世  
 九二 世 九二 世  
 九一 世 九一 世  
 九〇 世 九〇 世  
 八九 世 八九 世  
 八八 世 八八 世  
 八七 世 八七 世  
 八六 世 八六 世  
 八五 世 八五 世  
 八四 世 八四 世  
 八三 世 八三 世  
 八二 世 八二 世  
 八一 世 八一 世  
 八〇 世 八〇 世  
 七九 世 七九 世  
 七八 世 七八 世  
 七七 世 七七 世  
 七六 世 七六 世  
 七五 世 七五 世  
 七四 世 七四 世  
 七三 世 七三 世  
 七二 世 七二 世  
 七一 世 七一 世  
 七〇 世 七〇 世  
 六九 世 六九 世  
 六八 世 六八 世  
 六七 世 六七 世  
 六六 世 六六 世  
 六五 世 六五 世  
 六四 世 六四 世  
 六三 世 六三 世  
 六二 世 六二 世  
 六一 世 六一 世  
 六〇 世 六〇 世  
 五九 世 五九 世  
 五八 世 五八 世  
 五七 世 五七 世  
 五六 世 五六 世  
 五五 世 五五 世  
 五四 世 五四 世  
 五三 世 五三 世  
 五二 世 五二 世  
 五一 世 五一 世  
 五〇 世 五〇 世  
 四九 世 四九 世  
 四八 世 四八 世  
 四七 世 四七 世  
 四六 世 四六 世  
 四五 世 四五 世  
 四四 世 四四 世  
 四三 世 四三 世  
 四二 世 四二 世  
 四一 世 四一 世  
 四〇 世 四〇 世  
 三九 世 三九 世  
 三八 世 三八 世  
 三七 世 三七 世  
 三六 世 三六 世  
 三五 世 三五 世  
 三四 世 三四 世  
 三三 世 三三 世  
 三二 世 三二 世  
 三一 世 三一 世  
 三〇 世 三〇 世  
 二九 世 二九 世  
 二八 世 二八 世  
 二七 世 二七 世  
 二六 世 二六 世  
 二五 世 二五 世  
 二四 世 二四 世  
 二三 世 二三 世  
 二二 世 二二 世  
 二一 世 二一 世  
 二〇 世 二〇 世  
 一九 世 一九 世  
 一八 世 一八 世  
 一七 世 一七 世  
 一六 世 一六 世  
 一五 世 一五 世  
 一四 世 一四 世  
 一三 世 一三 世  
 一二 世 一二 世  
 一一 世 一一 世  
 一〇 世 一〇 世  
 〇九 世 〇九 世  
 〇八 世 〇八 世  
 〇七 世 〇七 世  
 〇六 世 〇六 世  
 〇五 世 〇五 世  
 〇四 世 〇四 世  
 〇三 世 〇三 世  
 〇二 世 〇二 世  
 〇一 世 〇一 世  
 〇〇 世 〇〇 世

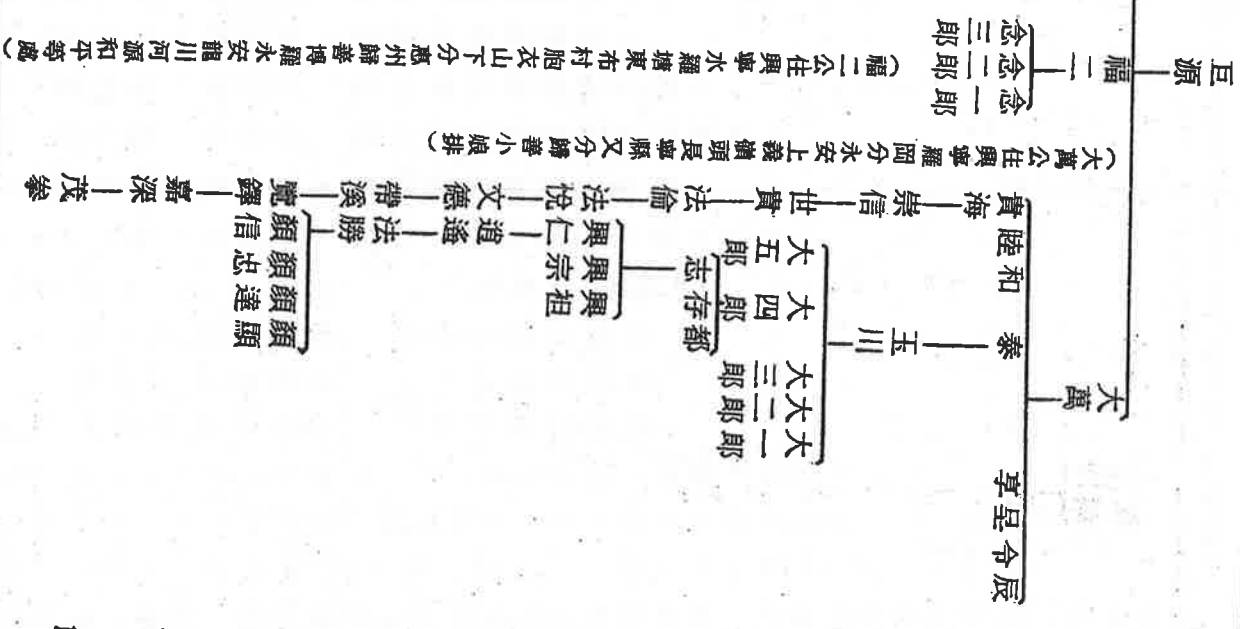

巨源 — 俊三 — 世清 — 世明

(俊三公住興寧羅浮司半徑黃村分永安后街又分河源青溪十三都司城等處)

宗遠 — 忠 — 信 — 真

(宗遠公字漢臣住興寧龍歸洞石馬又分水安)

明遠 (住興寧龍歸洞黃石下源坑又分河源南湖水安龍川河源南康永遠等處)

仲六 耶 (住興寧江背又分歸善河源南湖陡)

暫九 耶 (住興寧官庄分半還遷江西贛州府又分連平州百口塘)

十三 耶 (住興寧黃坑尾分博羅縣沙庄橫河墟長江何家田庄)







1. 二世世 2. 三世世 3. 四世世 4. 五世世 5. 六世世 6. 七世世 7. 八世世 8. 九世世 9. 十世世 10. 十一世世 11. 十二世世 12. 十三世世 13. 十四世世 14. 十五世世

巨泉

念九郎

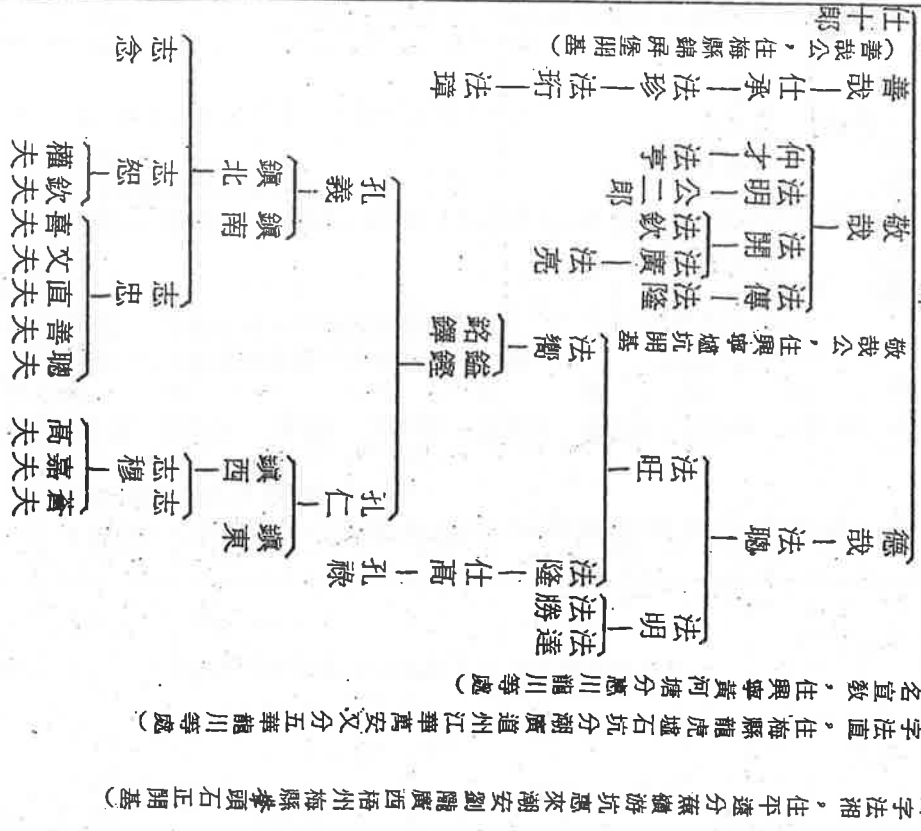

萬五郎字法相，住平遠分蕉嶺游坑惠來潮安劉隴廣西梧州梅縣拳頭石正開基)

滿江(字法直，住梅縣龍虎墟石坑分潮廣道州江華萬安文分五華龍川等處)

法宜(名直教，住興寧黃河塘分惠川龍川等處)

萬五郎

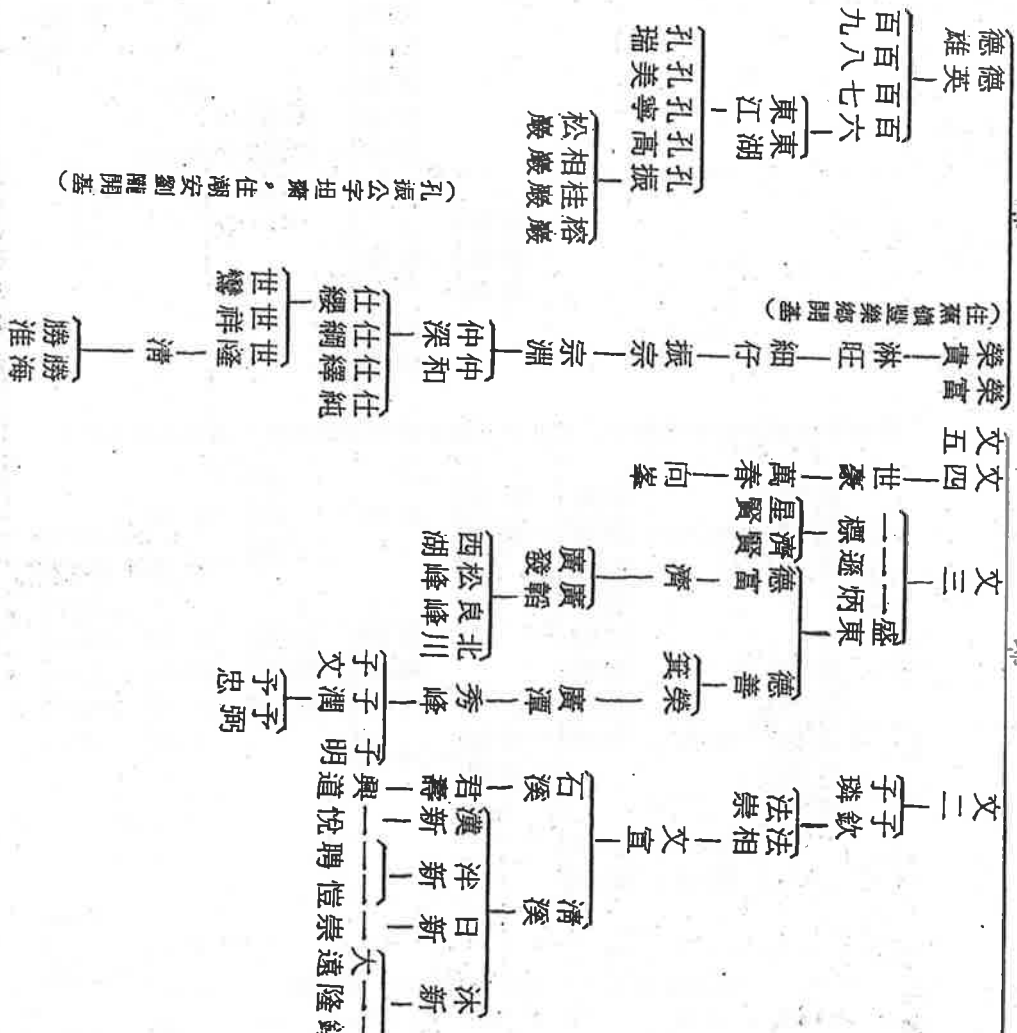

(孔振公字坦齊，住潮安劉隴開基)

千四郎



### 劉開七公派第七表(四房)

再遷避海陽豐順，分居潮海各縣，又分福建漳州廈門詔安雲霄徐州碭山山東青州台灣等處。

- 3. 亮世 四〇世
- 4. 房巨淵公：麟業，妣李氏、陳氏、楊氏，住寧化縣舊居，因世亂遷上杭若竹村

瀘

- 善士—文侃—道法
- 隱士—文儼—文儼
- 悼士—文儼—文儼

(瀘公字志儼，住興寧石馬洋門堡三眼橋)

宗禮 宗和 宗貴

(瀘公字志明，住澄海南陽月慈黃岡白代村豐順石坪埭西公家賜坑下經全興寧興寧張殿墟徐州碭山山東青州等地)

文聰 文明 文德

誠創 和創 建創

(字興奇，住新村 鄉上新庄)  
(字興選，住新村 鄉上新庄)  
(住大埔大產甲大片裡)

德創—清修—梅溪—江濱

(字興邦，住大埔)

德隱—壽松—延謨

勤美—汝才

勤善—和先

勤朴—仰南

汝懿—汝懿

東陽—東湖—東谷

文俊—震居—品雲—樂泉—繼泉—樂泉

對峯—東湖—東谷

宗貴—文達—崇富—承事—毅宜

(住大埔高陂開基)

文榮—四二—四三—四四—四五—四六

(住大埔白蕪甲松柏坑開基)

四七—四八

名理，住漳浦縣，今詔安縣官陂坪林裝城三部

百一—百二—百三—百四

(住饒平樟溪淨墩)  
(住饒平樟溪淨墩)

百五—百六

谷祥—谷華—谷用—谷珍

(住饒平石井開基)(以下另編 B 一五頁)  
(號大四郎，住饒平新豐開基)  
(號六五郎，住饒平蓮塘開基)  
(紹述十七三郎)

清—清

(志通)

巨淵

(住饒平秀臺大傘)

(劉開七公派第八表) (四房)

一 字 號

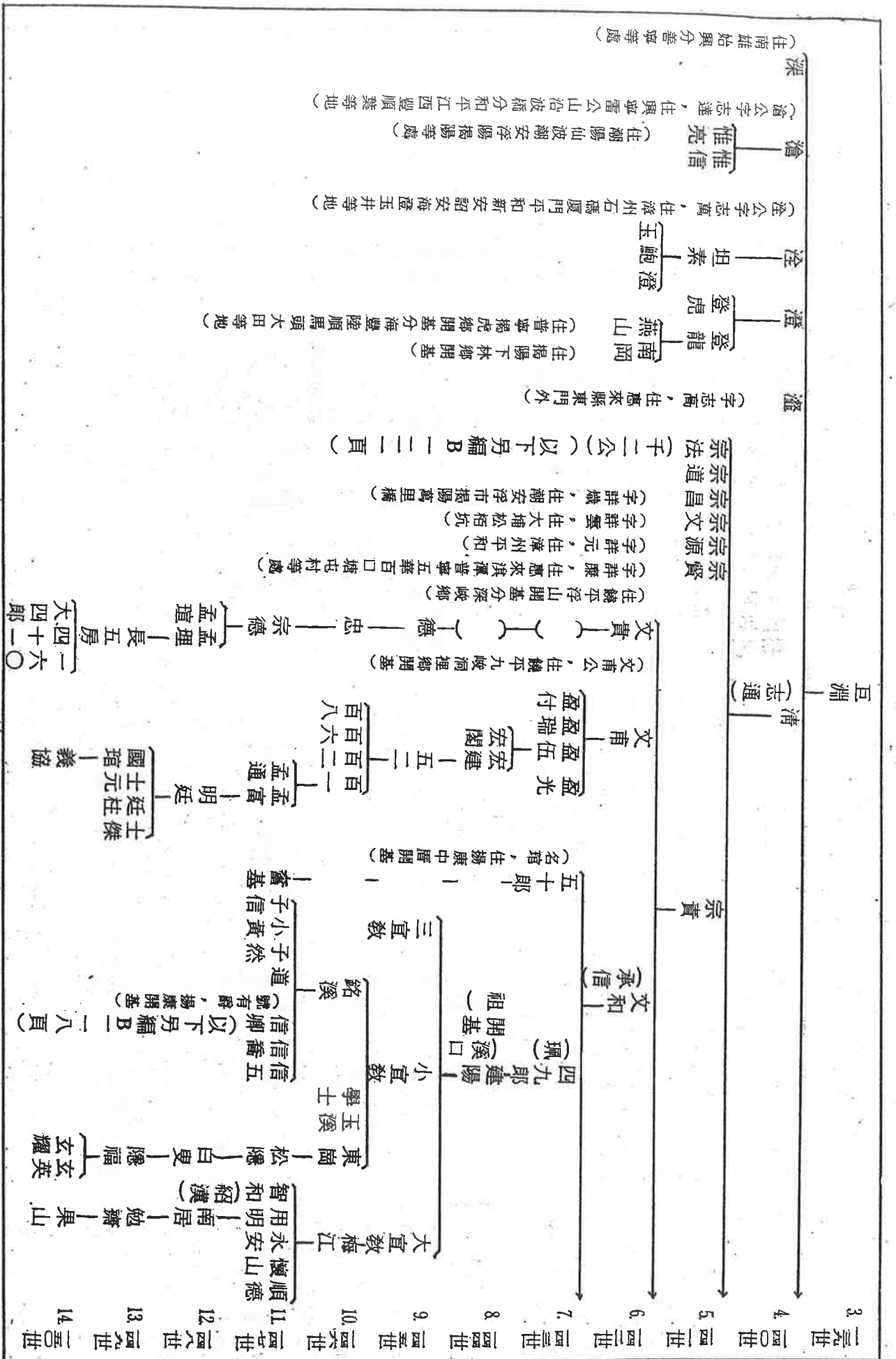









八 房巨漣公：字優，妣張氏、白氏、李氏，住興寧水口墟水洋堡鹽米沙鄉分歸善平遠梅縣博羅豐順惠來揭陽潮陽等地。

君琳——貴遊——貴山  
君琳——貴延——壽山  
(君琳公字受海，住興寧鹽米沙黃桐栢塘分豐順橫坑裡歸善等地)

文忠——法禧——志高——大四  
(住赤草分彭城湖陽深溪饒平楊桃惠來北溪石古下埔揭陽良田廣西潯州等地)

君玆——法清——文福——文通——文祥  
(住黃排鄉柱頭石下)  
(住豐順潘田流坑下際坑九河高沙鄉揭陽水錫坑坪上下溪弄尾等地)  
(住興寧石烟墩)

君智——  
(字君聖，住興寧井下圍分梅縣龍牙中信鯉子塘)

議十郎——  
(字伯傳，住興寧船岡天子印歸善良化村)

十三郎——  
(住興寧南雁天柳洋嶺下坭陂百塘黃沙嶼曲塘赤子灘下)

七三郎——  
(住興寧松林堤社屋角藍田鏡平不遠留屋角豐順葉華梅縣番坑惠州)

八四郎——  
(八十四郎字松隱，住興寧水口司背五華水寨)

九九郎——  
(九十九郎，住興寧柏樹下黎湖柳橫塘永安龍灣惠州豐順芽平)

九 房巨江公：字吉，妣許氏、巫氏，住江西大庾分廣東山東安南等處)

城清——  
(字貴初，住大鄉龍川南門黃塘水豐南雄長寧贛州興國等地)

城河——  
(字貴東，住五華百家塘軍屯連平石龍)

城海——  
(字貴科，住龍川七約平村潭江西龍南安南山東)

城沉——  
(字貴三郎，住贛州府)

城漢——  
(字貴林，住龍川頭拱門裏頭馬塘東水)

城湧——  
(字貴魁，住龍川黃貝嶺東水和平雙頭黃沙惠州學背)

城池——  
(字貴城，住江西豐城贛萬泰和安福吉水龍川百齊五約龍南定額州五華洋背岡頭信豐等地)

萬淵——  
(字宗源，住南昌府分詔州府翁源乳源長沙會昌石城)

萬習——  
(字宗泰，住康州府分徐聞連州城內)

萬忠——  
(字宗實，住高州司落前新義廣寧龍泉江西興國)

萬宗——  
(字宗文，住雷州府海康電白二縣)

萬江——  
(字宗振，住萬州欽州板橋市湖南瀏陽桂陽等地)

十 房巨淮公：字慶，妣吳氏，住江西南昌分湖南廣東等地)

三九世 四〇世 四一世 四二世 四三世 四四世 四五世 四六世 四七世 四八世 四九世 五〇世

三九世 四〇世 四一世 四二世 四三世 四四世 四五世 四六世 四七世 四八世 四九世 五〇世

三九世 四〇世 四一世 四二世 四三世 四四世 四五世 四六世 四七世 四八世 四九世 五〇世

三九世 四〇世 四一世 四二世 四三世 四四世 四五世 四六世 四七世 四八世 四九世 五〇世

三九世 四〇世 四一世 四二世 四三世 四四世 四五世 四六世 四七世 四八世 四九世 五〇世

三九世 四〇世 四一世 四二世 四三世 四四世 四五世 四六世 四七世 四八世 四九世 五〇世

三九世 四〇世 四一世 四二世 四三世 四四世 四五世 四六世 四七世 四八世 四九世 五〇世

三九世 四〇世 四一世 四二世 四三世 四四世 四五世 四六世 四七世 四八世 四九世 五〇世

三九世 四〇世 四一世 四二世 四三世 四四世 四五世 四六世 四七世 四八世 四九世 五〇世



劉開七公派第十四表（十一房） 一〇四〇

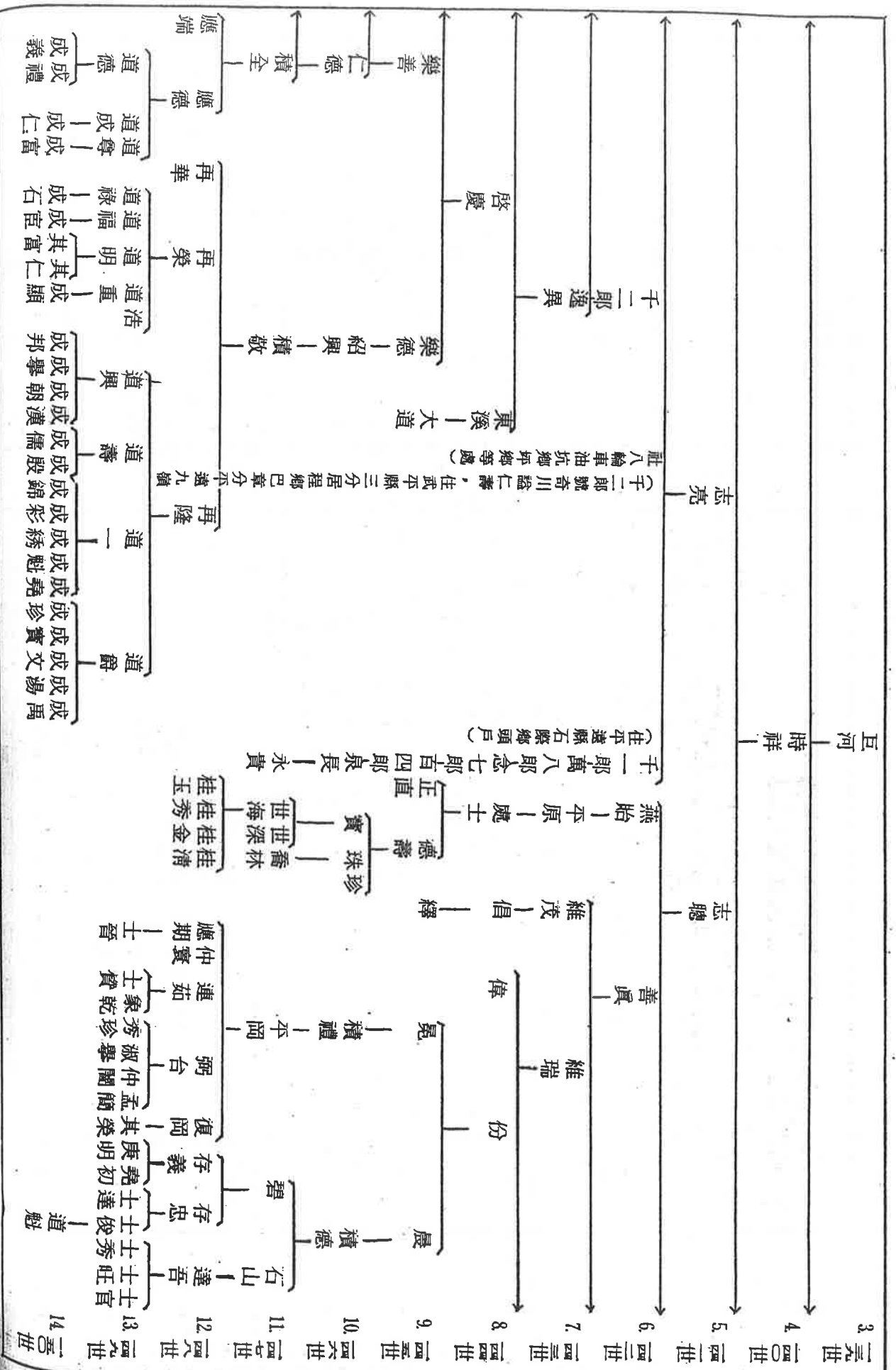



十二房巨漢公：字祥，妣鍾氏，住寧化縣分潭州福州上杭又分潮州大埔等地。

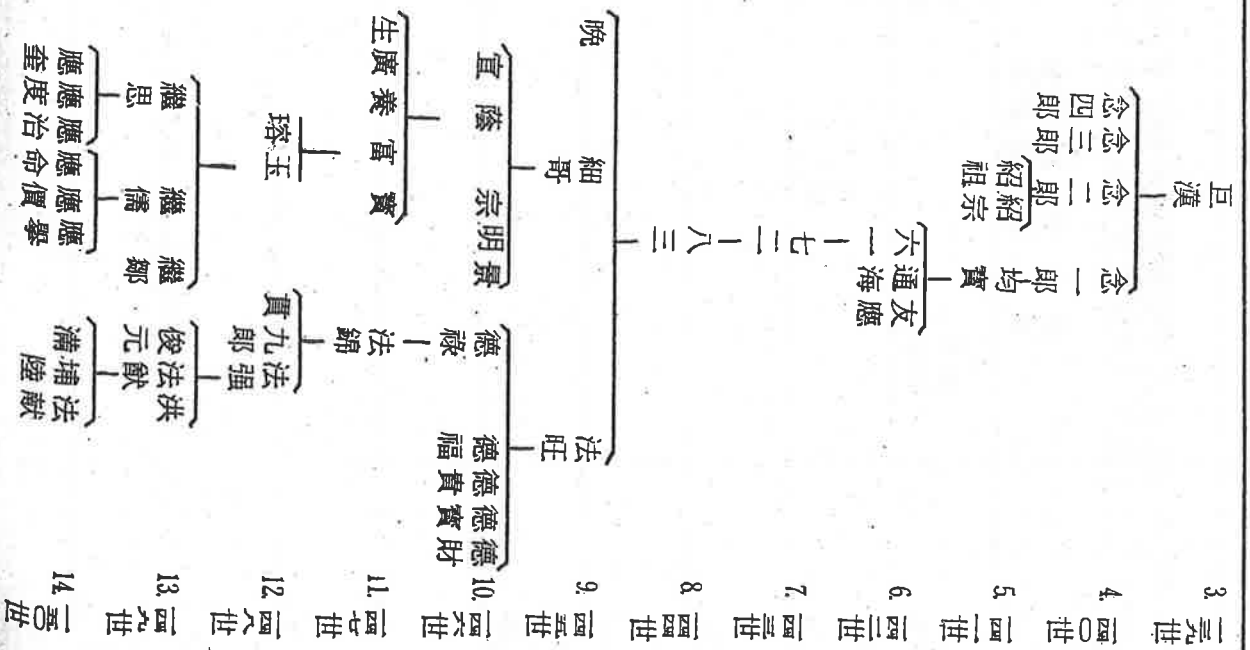

十三房巨浩公：字瑞，妣胡氏、鄭氏，住貴州分江西雲南等地。

（念一 郎字鳳山號萬球，住寧化石壁洞分嘉應州潮州肇慶武昌等地）  
 （念二 郎字鳳淑，住汀州上杭司田背中都分五華揭陽等地）  
 （念三 郎字鳳林號萬莊，住三甲塘分海陽）  
 （念四 郎字鳳梅，住漳州分廈門又分福州泉州等地）

三亮世 四〇世

清 — 昌 — 利 — 衍 — 潛 — 慶

（字鳳號月顯，住貴州分江西吉安府等處）  
 （字坤號月波，住貴州城內分廣西桂林）  
 （字漢號月慶，住雲南立業分貴州等地）  
 （字澄號月池，住廣西許驛鄉）  
 （字淡山號月挑，住廣西懸林）  
 （字盛祿號月梅，住汀州上杭永定）

十四房巨深公：字光，妣伍氏、鍾氏，住福建崇安順天浙江湖南江西等地。

三亮世 四〇世

湯 — 煥

（字集森號祥德，住順天海門內分湖南等地）  
 （字集文號祥崇，住順天鄉分江西臨江浙江湖廣等地）







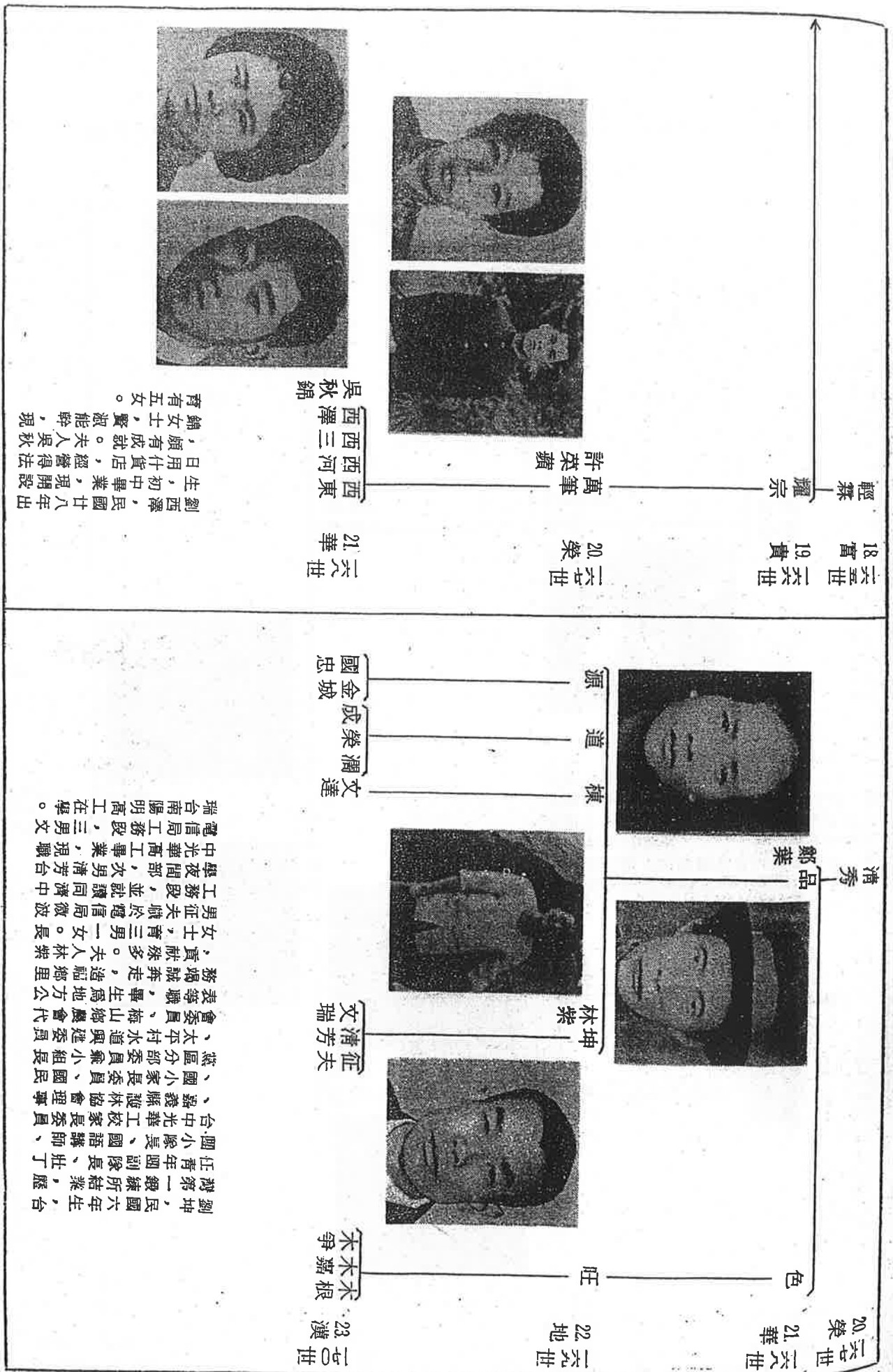

二五世 18 寶 19 貴

二五世 20 樂

二六世 21 華

二五世 20 榮 21 華

二六世 22 地 23 漢

二七世 23 漢

二十世 天五世  
18 富  
19 貴

二十世 榮

二十世 華

二十世 地

輕霖

李耀正  
李欽



耀族

耀強

慶忠  
慶良  
慶新  
慶洲  
慶乾

德利  
德儒 (出嗣)

永盛

德安  
簡愛

永松  
江素榮

芳材  
芳廷

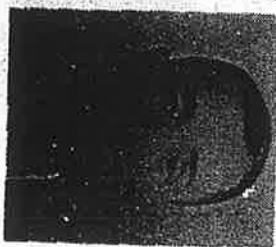

德旺  
許變

永華  
永昌  
永茂  
永道

芳裕  
芳祥  
芳願  
芳志  
芳男  
芳佑

劉德旺，生於民國五年，係劉耀正公、李氏教之長男，世居雲林縣古坑鄉坎脚，早年會服務於糖廠，並任食糧營團主任，嗣後營商，現開設正記碾米廠，業務發達，蒸蒸日上。夫人許氏變，育四男三女。後

劉永松，生於民國卅年，性忠厚，任事有毅力，初農畢業後，承世業從農，勤子開墾，頗有成就。夫人江氏素榮育二男一女

劉均保公派第五表

二五世 天世 18富  
19貴

二六世 20榮

二六世 21華

耀進 沈粧



萬從 簡秀灯



漢全 榮基

劉萬從，民國十三年生，現服務於斗六糖廠，任事勤慎，操守嚴正，願受同事敬重。夫人簡氏秀灯，育三男三女。哲嗣榮基初中畢業、漢全就讀中學，千金秀、親樺家職畢業、雪娥國中在學。

同興

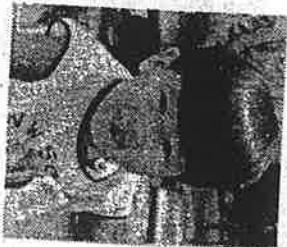

長女孟玲

劉永發，生於民國廿年，高麗華業，現服務於梅山鄉公所，奉公守法，負責盡職，為人和藹，孝悌好義，素為同儕敬重。夫人黃莊女士，雅容端莊，家教有方，育有一男二女。哲嗣同興就讀國中在學、孟玲國小在學、孟珍中。

耀明 黃蘭 簡氏硬



永發 黃嬋

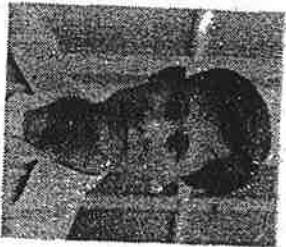

次女孟珍



耀坤 賴見



人寶 謝秀雀



三福 三文

劉耀坤，生於民國前四年，為劉經花公、簡氏硬之三男，早年會服務於糖廠，現耕農為業，勤耕善謀，頗有收穫。夫人賴氏見，育一男三女。哲嗣人寶，高工畢業，現職於古坑自來水廠，娶妻謝秀雀女士。



三子世 天石世 天石世 20 榮

二六世 天石世 21 華 22 地

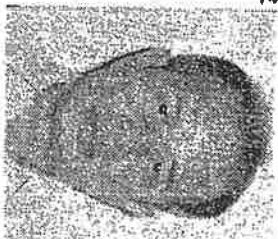

榮甲

華卓 華忠 華山

劉榮甲，民前五年生，弱冠，進入振山眼科醫院服務，歷凡卅餘職，為人誠實，樂善厚道。

妻羅氏，育三男四女



榮麟

華岳 華電 華昆 華雅

劉榮全，民國二年生，學志務農為業，善於經營，饒有成就。夫人邱氏好，育有三男三女。



榮正祿

華雄 華玲 華永 華景

劉榮字，生於民前一年，革命實踐研究院畢業，日據時曾任駐澳門日本領事館囑託，光復後，歷任鄉民代表、農會監事、鄉公所秘書等職，處事精明幹練，成績斐然。夫人張碧霞女士，育三男三女。



張碧霞

華湘 (出嗣) 華智



榮塔泉

華泰 華泰 華俊 (入嗣)

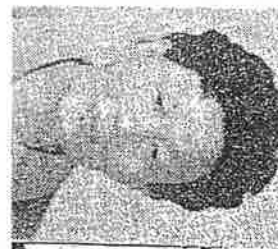

貴福 蔡氏有

富恭



天五世  
18. 富世



陳針



劉傳明，生於民前十年，日本東京工科大學畢業，曾任台灣煤業同業公會理事長、台灣煤業煤炭調整委員會主任委員，所治有聲，成績斐然。夫人林翠璧女士。

劉傳況，民國十一年生，中學畢業，任事勤盡，有良好的表現。夫人李荔女士，育有二男二女。

二天六世  
19. 貴生



馬梅



蔡珠璣



二天七世  
20. 榮和  
榮宗信  
榮乃榮  
榮典榮

榮耀  
榮欽

榮願  
榮精  
榮超  
榮宏

榮寬  
榮凱  
榮仁  
榮烈



劉潤公合家照

(劉均保公派第八表)

天五世 18 富

德勝

天六世 19 貴

生華

生全



生財 江瓶



德是



陸道 林治



陸道 陸溪

生強



生學 林路



德泥秀 張泥

次房



炎崑 炎輝



海瑞 柯燦



茂盛

劉陸道，生於民國十七年，畢生務農為業，工作認真，不畏勞苦，頗得好評。夫人林治女士，育二男一女。

天六世 21 華

天七世 20 榮

二六世  
18 富世

二六世  
19 貴世

二七世  
20 榮世

二八世  
21 華世



張德秀  
泥秀

長房



翁乾生  
乾生

劉生乾，生於民國前六年，世業從農，為人厚道，急公好義，曾任鄉民代表，謀福桑梓，頗得好評。德配翁氏貌，育四男六女。



海明



海存



海木



瑞興



瑞福



瑞東



瑞麟



瑞記

三房

賴生國



賴珠



李茂榮



李碧鳳

春育

劉茂榮，生於民國廿年，秉性聰穎，夙具毅力，力爭上游，高等科畢業，現任梅山御農會供銷所部主任。處事穩練，精明才幹，所治有聲，華橫斐然。夫人李碧鳳女士，育有二男三女。



三女州莉



次女州鐸



長女州敏



威作



威蒼

二五世 二六世 二七世 二八世  
 18富 19貴 20榮 21華  
 德來 — 文義 — 海清  
 睨 — 正宗 — 沛霖  
 額足 — 沛勳

劉厥，生於民國元年，世居古坑鄉倒孔山，年廿六歲，移居現址營商，善營妙謀，事業風順，夫人賴氏足，育一男二女。哲嗣正宗，師專畢業，現任國小教員，娶妻陳正賢女士，現職於古坑鄉農會。

二六世 二七世 二八世  
 17賢 18富 19貴 20榮

永安 — 財旺 — 永興  
 永安 永在

阿老 — 阿標 — 知高  
 清傳 — 發 — 德堂 — 宋

連科 — 萬發 — 萬達 — 萬再復 — 約復 — 連興 — 連部 — 俊男

二五世 二六世 二七世 二八世  
 10天 11一 12元 13道 14尚 15國  
 道耀 — 尚芳 — 國龍  
 道璋 — 尚班 — 國雅  
 道強 — 尚保 — 國強  
 道成 — 尚蘊 — 國佑  
 元雍 — 元福 — 元怡 — 元賜 — 元藝  
 一字 — 元福 — 元忠  
 天爵 — 元忠

二六世 二七世 二八世  
 15國 16家 17修  
 家岳 — 忠進 — 家匣 — 茂發 — 文捷 — 文順  
 國善 — 家會

二五世 二六世 二七世  
 17修 18政 19克  
 文順 — 張金定

維從簡氏孀 — 烘燐 — 烘峯

維樂寅氏桃 — 良良 — 良晶 — 良琮



維宜寅秀字 — 佩龍 — 品聰  
 維明顯金碧 — 清松  
 維森









梁茂 15  
 二子世

廖花合 16  
 二子世

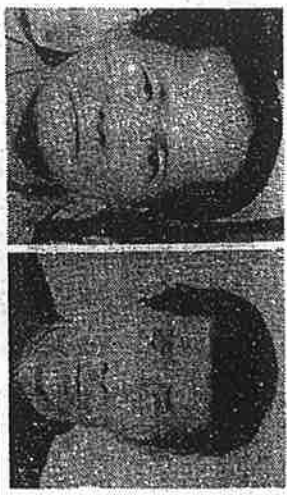

陳掌珠 17  
 二子世



良斌 18  
 二子世

劉甘和，生於民國十年，自少聰敏好學，力爭上游，弱冠，畢業於民雄農業專修學校後，即投身於運輸業，任汽車駕駛員有年，嗣後致力於農耕，頗有收穫。夫人陳掌珠，育一男一女。



甘猛 榮卿 榮華 榮通 榮虎 榮木

良斌 良根 良珣



劉榮通合家合照

劉榮通，生於民國廿四年，自少承世業務農，善於開墾，頗有成效。為人誠實，慷慨孝悌，深得族人讚譽。夫人林秀權女士，育有二男二女。

二六世 一六世

一七世

一七世 一八世

憲子

憲折

陳氏存傳廖氏賀

劉存傳，生於民國前一年，賦性忠厚，動僕無華，學生耕農為業，平素待人和睦，謙恭有禮，族人敬之。夫人廖氏賀，育有二男。



通榮郭氏娟

俊武 俊委 俊寬 俊明 俊

劉通維，生於民國三十年，自少生長於農家，善耕，承父志務農，勤耕善謀，成就良多。性耿直，樂善厚道，頗受好評。夫人黃氏月，育有三男。



通維 黃氏月

寧富 寧謙 寧林

運桂郭氏璽



憲樹 唐氏甚

通胞 通漢

運在 通國(王美能) 育芳



劉運在，民國十三年生，學生開拓山林，勤懇開墾，胼手胝足，日夜匪懈，遂得有成。夫人唐甚女士，育三男四女。

運根

運勇

通進 通漢 通潁 通化

憲樹 運科 運結 運註 運痕

憲榮 運錦 存香 運慶 運智

憲越 運簾 運刺

二六世 一六世

15 天世

16 不世

17 不世



張和  
張氏珠

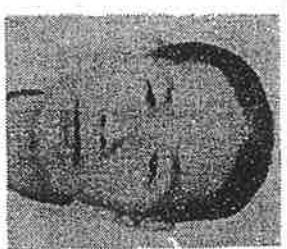

徐氏言  
聯夜



劉聯聰，民國廿九年出生，現從事造林工作，先生任事有魄力，精明才幹，開創事業，營劃有方，事業飛黃騰達。夫人林金盛女士，育有三男。

聯正

聯聰林金盛

金士洪秀金

聯琴

劉聯夜，生於民國十四年，性勤勉，夙具進取心，任事不畏艱難，堅毅勇為，學生以農為業，勤於經營，頗有成就。為人誠樸，饒具古道熱腸，履德行擊，頗得族人敬重。夫人徐言女士，育四男一女。

溪頂  
通竹



通溢(出)



通棋



通鈔

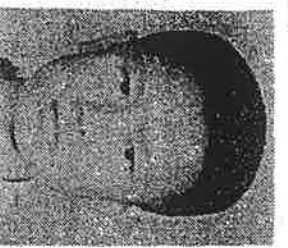

長女素英



通溢(內)

真陽  
文峻  
昇建

翼儒  
俊昌

劉金士，生於民國卅三年，賦性聰悟，能克苦勵志，現以造林為業，經營得法，事業欣欣向榮。夫人洪秀金女士，育二男一女。

贊朴公派

祖籍：漳州府漳浦縣白石社塩頭  
劉贊朴公來台住番路鄉江西村劉厝，派  
下現分居劉厝、竹崎、鄉朴仔埔、內埔。

14 贊朴一地——靜端  
15 贊朴一地——靜端  
16 贊朴一地——靜端

16 靜端——永  
17 元安——見  
18 茂生——萍  
19 三元——盼  
20 連能——赤  
21 高——城  
21 陣——黨

朴直——琴河——敦厚  
道——文傳——再振祥  
文獻——飛龍  
文隆——狗——握——全  
文隆——狗——握——全  
文隆——狗——握——全  
文隆——狗——握——全

20 木盛——瑞文  
21 木槌——瑞騰  
22 木槌——瑞居  
21 木槌——瑞興  
22 木槌——瑞安  
21 木槌——瑞裕  
22 木槌——瑞喜

20 劉木槌，為劉黨公、林  
氏久之次男，生於民國  
十八年，現從應乘營什  
貨業，事業發達。夫人  
林氏葉，育二男二女。  
21 劉陣，生於民國十二  
年，係劉壽公、林氏阿日  
之次男，古道熱腸，應  
德行芳。夫人林氏未



其南 (琴)

劉凍鑾，字琴，生於民  
國十五年，係劉高公、  
蕭氏不之長男，平生承  
父志務農，任事勤敏，  
為人誠樸務實，頗得  
評。夫人林氏女士

城 建助——啓川——福田

添明——陸山——通益

全成——良山——益字

全 鐘——河——榮源

任 正 蕭招飛——炳林——吉成

全 鐘——山——榮泰

全 鐘——山——榮境

全 鐘——山——炳欽

全 鐘——山——信溪

全 鐘——山——長能

全 鐘——山——炳松

全 鐘——山——炳欽

全 鐘——山——炳欽

全 鐘——山——炳欽

全 鐘——山——炳欽

全 鐘——山——炳欽

全 鐘——山——炳欽

全 鐘——山——炳欽

劉永良，民國  
廿六年生，業  
農，勤於開墾，  
精於算謀，  
性忠厚，仁義  
交友，慷慨大  
方。夫人張氏  
美，賢惠能幹  
，育二男一女



再發——登峯  
原典——岳宏  
健旭——程輝

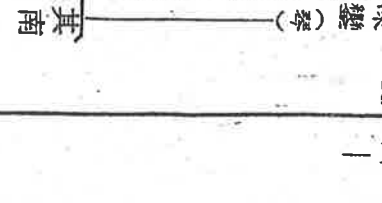
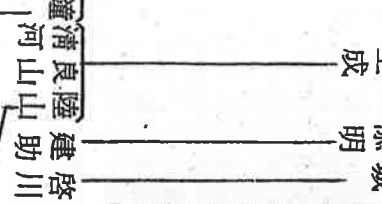
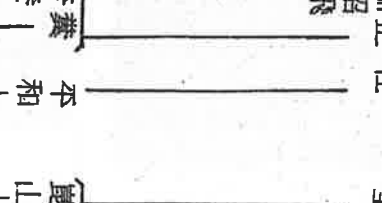



飛龍——國明  
心婦——雲木  
山再枝



劉再來，生於民國三年，係劉文傳公、林氏省之三男，自少生長於農家，及長承父志務農，勤奮開耕，節儉持家，成就豐碩。夫人阮氏緣，僅有三男三女。

阮氏緣

再來——進昌  
進慶——哲青



劉振祥，生於民國五年，為劉文傳公、林氏省之次男，弱冠承父業從事農務工作，業餘研習岐黃，擅子接骨術，藝聞遐邇。夫人林氏省，育有一男二女。

林氏省

振祥——茂林——福原  
福興——福義

招夫翁文宋

桂——豐彰  
鳳——日清  
日州——玉賢

影——銀

德——岸——彬  
宋——豐田——春助  
貴霖

景——再棟——泉  
瑞堂

順璋——松杉

番公派

祖籍：漳州府漳浦縣南靖厝  
劉番公派下現居住竹崎鄉下厝坑



劉永順，生於民國廿六年，初農畢業，性穎悟，具有堅毅意志，力求上進，現經營家畜醫藥類補助飼料行，自任經理並兼任新聞記者。夫人林秀女士，賢淑秀麗，敦教有方。

林氏秀

永順——躍琛  
俊明



番——陣

池——朝振

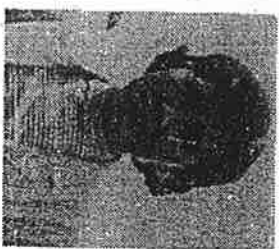

盧氏琴

朋——火焜  
火焜——火焜  
火焜——火焜  
火焜——火焜

猛——景松——盈藤  
天樹——盈藤

1 2 3 4 5 6

信來公派

祖籍：漳州府漳浦縣南門外劉坂社

劉信來公為遷渡台灣始祖，來台住竹崎、嘉義市等地。

<p>21. 通烈—天星—澤宏 澤群</p> <p>劉天星，生於民國廿六年，省立嘉義高工畢業，現經營糧業，營運得法，事業不展，欣欣向榮。性耿介，剛毅勇為，現任竹崎鄉民代表會副主席，為民喉舌，仗義執言，談福地方群眾，貢獻匪淺。夫人王秀菊女士，賢慧能幹，現育有二男一女。</p>	<p>22. 開厚—接忠</p> <p>萬陣—萬壽</p> <p>國楨—紅—長和—禮瑞—瑞麟</p> <p>炎—金定—金長</p> <p>全—毓時</p> <p>福才—進海—月清</p>	<p>17. 信來—顯組—宗英—開厚</p>	<p>21. 建魁—天賦—承志</p> <p>天祿—志明—登樑—明德</p> <p>天彬</p> <p>天祿—志明—登樑—明德</p> <p>天彬</p>
<p>23. 禮瑞—錦榮—錦望</p> <p>劉禮瑞，生於民國四年，係劉紅公、林氏玉之長男，省立華南商業專科畢業，曾任竹崎庄役場書記、明糖原料委員，為人忠誠，義俠好義，畢生為桑梓公益，出力不少。夫人葉潤女士，傳有二男。</p>	<p>18. 萬陣—火盛—振溢—成勝—芳樹</p> <p>西番—建魁—通烈</p> <p>國楨—紅—長和—禮瑞—瑞麟</p> <p>炎—金定—金長</p> <p>全—毓時</p> <p>福才—進海—月清</p>	<p>15. 振猛—木雄—文琳—文琮</p> <p>明輝—隆秀</p> <p>木根—義雄—文建</p> <p>木順—文仁</p> <p>木金—秋雄—文義</p>	<p>22. 劉建魁，生於民國前二年，世業從農，畢生勤勞，手足胼足，辛勤開墾，畢生勤勞，有成。夫人林蓉女士，育三男三女。</p> <p>23. 劉振猛，生於民國元年，係劉火盛公、林氏却之次男，平生務農，為人厚道，急公好義，現任竹崎鄉農會理事，為農民謀福利，貢獻殊多。夫人葉菊女士，育五男三女。</p>
<p>21. 文永—文琛—文淵</p> <p>劉毓耐，生於民國廿三年，係劉全公、林氏秀之長男，少承父業從農，認真開墾，饒有成效。夫人林準女士，育有三男一女。</p>	<p>19. 萬陣—火盛—振溢—成勝—芳樹</p> <p>西番—建魁—通烈</p> <p>國楨—紅—長和—禮瑞—瑞麟</p> <p>炎—金定—金長</p> <p>全—毓時</p> <p>福才—進海—月清</p>	<p>16. 振猛—木雄—文琳—文琮</p> <p>明輝—隆秀</p> <p>木根—義雄—文建</p> <p>木順—文仁</p> <p>木金—秋雄—文義</p>	<p>22. 劉建魁，生於民國前二年，世業從農，畢生勤勞，手足胼足，辛勤開墾，畢生勤勞，有成。夫人林蓉女士，育三男三女。</p> <p>23. 劉振猛，生於民國元年，係劉火盛公、林氏却之次男，平生務農，為人厚道，急公好義，現任竹崎鄉農會理事，為農民謀福利，貢獻殊多。夫人葉菊女士，育五男三女。</p>





歲

7.

德陞 | 福生  
塗 | 深 | 瑞琬

8

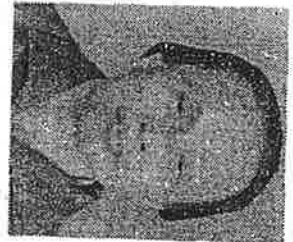

海 | 梁店



註 | 蒼謀

9.

湘澤 | 宗哲  
潛澤 | 宗烈  
金澤 | 立

10.



劉清澤合家照

劉海，生於民國七年，係劉戴公、陳氏孀妹之長男，平生經商為業，致力開創，事業一帆風順，為人厚道，急公好義，曾任里長、鎮民代表。夫人梁店女士，育二男四女。長男玉輝工校畢業，娶妻許水蘭，育二男二女。次男玉駿師範畢業，娶妻吳秋蘭，育二男二女。

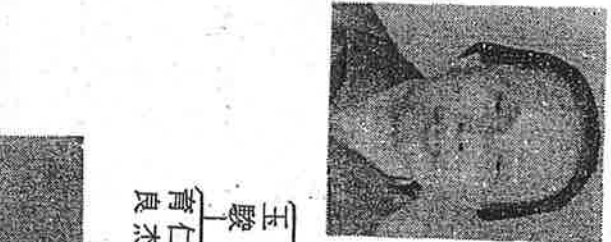

玉輝 | 寶成  
玉駿 | 仁杰 | 育良



義雄 | 黃錦絨

治桓 | 叔軒



水波 | 汪免



清龍

劉水波，生於民國一年，性忠直，任事有毅力，平生營商為業，以務取利，信譽卓著。夫人汪免女士，育二男二女。長男義雄，娶妻黃錦絨；次男清龍。

維公司化驗

刊 7.

許忠



8

慶文 昭言  
慶聲 昭希  
慶滄 昭宏

9

劉忠，生於民國前四年，為劉刊公、余氏我之三男，弱冠，深研岐黃，精通骨科學理，現開設接骨院，為病患服務，臨床經驗豐富，蜚聞遐邇。夫人許玉女士，哲嗣慶文、慶聲、慶滄。

棟

蔡股  
泄



啓峯



登來



蔡榮莉  
靜輝



振東

劉般，生於民國九年，係劉棟公、蔡氏宿之長男，現從事衣服加工，技術精練，頗受客戶信任，為人坦誠，孝悌好義，族人敬之。夫人蔡泄女士，長男靜輝現職於鄉公所，娶妻蔡茉莉，次男登來，三男啓峯。

棟 7.

在倫氏夏

水岸



劉水岸，生於民國卅九年，資質聰敏，好學不倦，剛毅有為，高中畢業，現承父志從農，勤于經營，頗有收穫。

劉合興，生於民國十七年，為劉棟公、蔡氏宿

之三男，世業務農，為人和睦，任事勤快，平素熱愛宗族，族中義舉皆能慷慨以赴，頗得族人稱讚。夫人林賢女士，哲嗣彥良。

合興(林氏賢) 彥良



人榮 大輔 大雅 大嘉 國珍 國賢 瑞泰 萬和 金海 金竹 秀雄

萬 炎 草字楊腰治 清 強 九

明 明志 明松

劉萬，生於民國元年，為劉炎公、李氏治之長男，現經營布商，克意經營，頗有成就。

劉草字，生於民國六年，係劉炎公、李氏治之次男，秉性聰穎，具有毅力堅志，能克苦耐勞，弱冠，擅陶朱之術，投身商場，善謀勇決，且能信守為商之道，由是事業一帆順風，現經營專業，蒸蒸日上，信譽卓越。夫人楊腰治女士。後昆聰敏好學，皆為良才。

劉清，為劉炎公、李氏治之三男，現移住高雄，市圖謀發展，為人敦厚，廉潔立身，頗為交厚，敬重。



標(戴即)

金海 金竹 秀雄

巽(林氏怨)

水殿

劉水殿，生於民國七年，自少承世業務農，畢生辛勤開墾，節儉持家，遂得有成。夫人黃菊女士，哲嗣新丁、水滿、水結。後昆年輕力壯，堅毅勇為。



新丁

水結 水滿



### 漢公派

祖籍：海澄縣  
先祖來台居住台南市柱仔行

漢

— 合 —

松

蔡笑

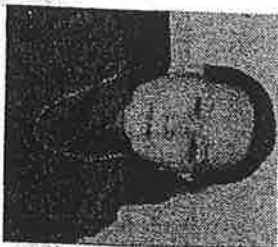

國榮



志江



郭阿枝

國興

炳宏  
志  
豐銘  
益

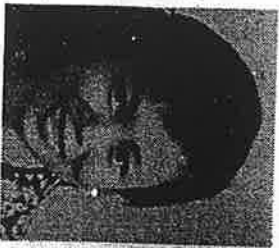

國明

國樑

福源

晉福

武雄  
芳裕  
文科  
文峰

子銘  
子輝

義斌  
義雄

文正  
文成

武一  
仕豪

— 忠舜

劉國明，生於民國廿五年，少岐嶷，擅陶朱之術，投身商場，華謀勇決，見重於斯界，現經營青果、山產，事業丕振，欣欣向榮。夫人蔡玉女士，育有四男。

劉國興，民國廿七年生，高中畢業，現開股水道西藥房、農藥行，善于經營，業務發達，信譽卓著。夫人郭阿枝女士，育有四男。

新發公派

祖籍：福建省漳州府漳浦縣  
先祖來台居住大肚山仔脚

金志

銀張氏堆

劉明富，生於民國十年，現職於嘉義溶濟廠，工作認真，負責任，同輩敬重之。夫人蔡足女士，育五男三女。

明富  
蔡足  
眞利  
眞廷  
眞材  
眞村

玉

賢(林氏老)



榮周(林碧霞) 武璋

劉榮茂，生於民國十五年，現服務於嘉義溶濟廠任細菌技術佐，處事幹練，孜孜盡職，頗得好評。夫人張彩笛女士，育二男四女。劉榮周，生於民國廿二年，現從事商賈，營營妙謀，事業發展，蒸蒸日上。夫人林碧霞女士，現育有一男一女。

明貴  
榮茂  
張彩笛  
益誠  
益福

新發—友鴻

聰敏

烟輝(亮初)



曉熾  
曉音(翹)  
曉馨  
曉鐘  
曉鈴  
俊熹  
俊材  
俊廷

劉烟輝，字亮初，生於民國十一年，台北工專畢業，曾服務於專賣局嘉義支局酒廠、台灣殖株式會社、嘉義溶濟廠任化學工程師。為人慈祥，樂善好施，履德行芳。德配莊玉燕女士，育五男三女。



劉水公派第一表

水公派

祖籍：南靖縣村雅茅埔刺竹林脚  
水公渡台，世居中埔壩館。

10. 水 — 港 — 元玉  
11. 元珍

12. 元玉 — 厚 — 文秀 — 知母  
13. 元玉 1831.1.1  
14. 天得 1909.2.18  
15. 新得 新發  
16. 新昌 新發

12. 元玉 1799.1.21 林群娘 元珍  
13. 天得 1831.1.1 批余氏 新昌  
14. 新得 1909.2.18 批呂氏 新發  
15. 新昌 1909.2.18 批江氏 新發  
16. 新發 1909.2.18 批羅氏 新發

17. 茂林 羅彩琴 金龍 振裕  
16. 茂存 (葉氏足) 振炎 振華

17. 劉茂林，生於民國十八年，世居中埔壩館，十八歲移居番路鄉瀨頭，現從事造林工作，精于開墾，頗有成就。妻羅彩琴，育二男三女。

16. 劉茂存，民國廿一年生，自少承世業務，勤耕善墾，收穫良多。夫人蔡氏足。



16. 清木 元配 趙秀儀



劉清木，民初七年生，世居擔潭，卅歲移住中埔開設日用什貨店。原配高氏、續娶羅氏，現有七男。三男榮泉，民國十八年生，現開設富福酒店，業務發達，燕燕日上。妻張氏玉雲，賢淑能幹，育二男四女

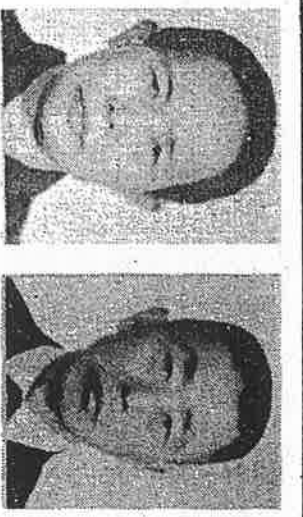

17. 海龍 明財 財源 明德

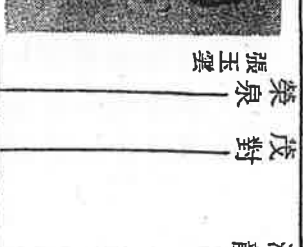

天送 (出嗣) 天賜 (出嗣) 富貴 天來 (出嗣) 天賜 (出嗣) 大維

17. 張氏母 黃寶玉 永中 永裕 永福



千十郎公派

一世千十郎公：公先世自南京宦遊至閩汀，因家於寧化之石壁里，迨宋南渡兵亂，遂居於上杭勝運里官田鄉。妣上官氏，傳一子十七郎。

二世十七郎公：公夫婦勤儉業產充裕，遺子從師自謀不憊，但子稀少不肯其遠遊，出仕，家食自樂而已。妣董氏十三娘，傳子千九郎。

三世千九郎公：公夫婦寬洪厚重，樂善施施，公葬大坪湖之飯羅墩。妣邱氏九娘，傳子三九郎。

四世三九郎公：公為人忠厚溫和，仁義為本。妣羅氏，傳子千七郎。

五世千七郎公：公天性聰敏善治生業，官田上下村田業多屬于公，然修德好施，惟期不欲人知而嗣後之昌熾者也。妣薛氏八娘，傳子文甫。

六世文甫公：妣李孺人，傳有六子。

七世百六郎公：號念八郎，為文甫公之六子。妣鄉氏八娘，傳四子。

八世三八郎公：為百六郎公之次子。妣巫氏，傳三子。

九世五十郎公：為三八郎公之次子，公葬於南坑新塘尾長岡癸山丁向巉崧出洞形。妣何氏，傳四子。

十世均用公：五十郎公之次子，公葬於雲峯閣殿前庚山甲向醉翁傍幾形。妣楊氏，傳二子：文忠、文振。

十一世文忠公：均用公之長子，葬於南坑新塘尾長岡與五十郎公合葬。妣馬氏，傳五子原壽、智善、旻福、友安、友材。

十二世旻福公：文忠公三子，公先世居住上杭，至九世五十郎公遷華坊，公與原壽公兄弟二人，遷永定縣溪南里田背鄉大阜村創業傳嗣。妣王氏，傳子得宗。

十三世得宗公：旻福公之子，葬於小礫水口蛟子丙山壬向。妣廖氏，傳四子：永隆、許林、永春、五濤。

十四世永隆公：諱瓊，得宗公之長子，公葬於永定縣佛嶺下，明道光十六年歲次丙申，廿四世裔孫甲應全子侄同唐重修，將公妣遷於欄江鄉，與十九世耀廷公、妣鄭孺人招魂共四位，公妣擇丙申七月初五日午時，合葬於壹元戌山乘乾庚戌庚辰分金。妣黃氏，生四子：綱、紀、唐、幅。

十五世幅公：永隆公之四子，公為大明歲貢，任廣東省詔州府昭磨備學正堂。妣鄭氏、錢氏，傳四子：政、允安、允鳴、允臣。

十六世允安公：號石泉，軒公之次子，公妣合葬於永定縣北門背，妣李氏，傳一子：仕。

十七世仕公：號受松，為允安公之子，公葬於永定縣烏石下水口。妣周氏，與公合葬。傳子明賢。

十八世明賢公：仕公之子，公葬於永定縣苦政坪石子。妣賴氏，葬於烏石下水口。傳子朝顯。

十九世朝顯公：號耀廷，明賢公之子，公葬於永定欄江鄉子岡上婆地故失落不知何方，道光十六年歲次丙申，廿四世申應公同子侄同唐重修將公妣招魂合十四世永隆公妣合葬欄江鄉神壇下路上崗頂戊山乘乾庚戌庚辰分金。妣鄭氏，生三子：毓秀、玄珊、玄玖。

二十世玄珊公：朝顯公之次子，公葬於永定縣苦政坪壬山丙向。妣羅氏，葬於永定縣利田鄉巽山乾向兼已三分庚辰庚戌分金，丙申年遷起無半點骨骸，招魂合葬。道光丙申重修十五世幅公妣招魂、廿一世和伯公妣招魂，共八位合葬一穴，擇七月十五日申時進葬。公傳有二子：和伯、憲伯。

二十一世和伯公：玄珊公之長子，葬於永定縣河豬乙山兼辰丁卯丁酉分金，道光丙申廿四世申應同唐重修，遷葬與父等八位同一穴。妣陳氏，傳子文科、文甲。文科遷渡台灣嘉義大湖寮。

科、與 於 一穴 二子 於永 於永 生三 十四 世申 不知 公、 水口 定縣 與公 傳一 公、 允、 明歲 紀 乾庚 申七 廷公 重修 歲次 公

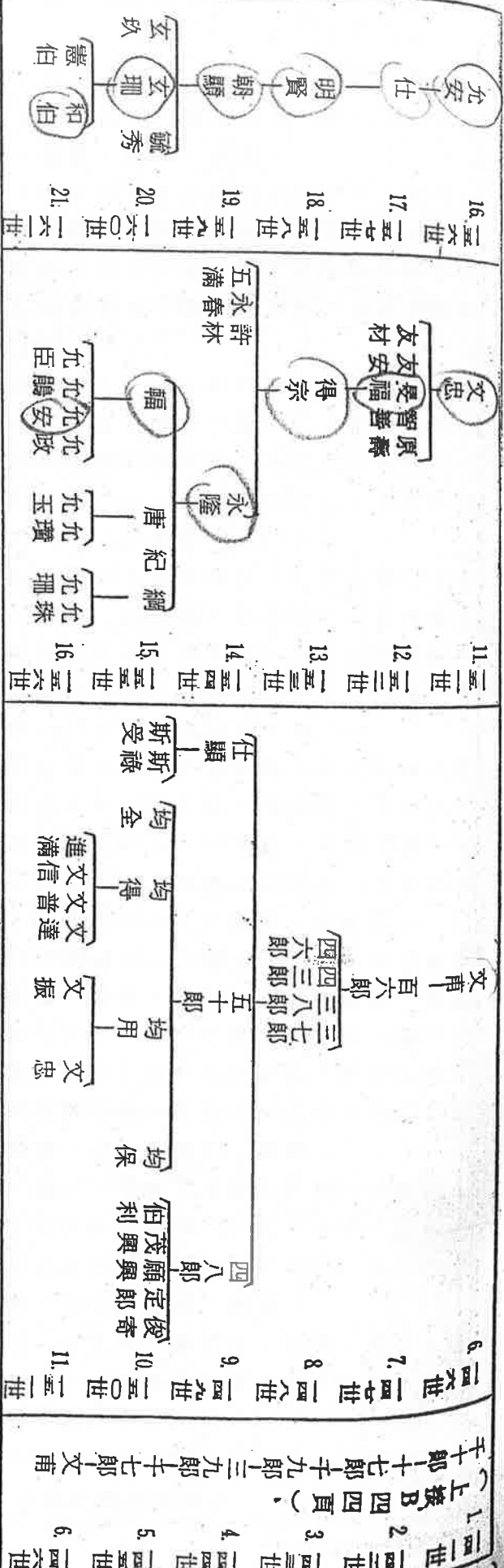

劉千十郎派第二表

廿二世文科公：諡敦厚，為和伯公之長子，生於康熙丙子年十一月廿三日辰時。乾隆五年庚申來台，住嘉義縣大湖寮，繼而三子來台，遂遷樟樹湖，後遷水底寮庄。公卒於乾隆癸巳年五月廿二日午時，壽七十八歲，葬水底寮頭，後改葬於出水坑山南，坐癸向丁兼子午三分丙午分金墳堂水放丙方。妣謝氏諡端順，生於康熙癸未年八月十五日午時，卒於乾隆庚申年閏六月十六日午時，壽卅八歲，葬永定縣金豐里高頭鄉南山水口良山兼寅三分辛丑未分金。傳三子：鵬東、華東、振東。

廿三世鵬東公：諡勤篤乳名觀舍，文科公之長子，生於雍正壬子年閏五月五日午時，來台後，數遷至梅仔坑而居，至嘉慶七年，嘉義儒學正堂包以其年高德邁，堪學鄉欽大寶，詳請金頂正七品冠帶，榮身給予匾首「國德兼優」四字以彰優典事，卒於嘉慶十八年癸酉歲，壽八十二歲，葬於梅仔坑下路牛埔頭下路山南邊，坐庚兼甲三分丙寅分金。妣游氏，名賢，生於乾隆戊辰年九月九日，卒於嘉慶己巳年十月廿四日申時，壽六十二歲諡惠涓，葬梅仔坑牛埔山南九芎坑之山北，坐丑兼艮三分辛丑未分金。傳六子：庚應、乾應、連應、雙應、子應、癸應。

廿三世華東公：乳名佛舍，文科公次子，生於雍正甲寅年十月，卒於乾隆戊戌年十月五日巳時，嘉慶丁丑年九月改葬於出水坑交辣坪坐丙兼午三分。妣何氏，諡思嗣。生三子：湖應、洪應、源應。

廿三世振東公：乳名吉舍，文科公三子，生於乾隆庚申年閏六月十六日，卒於嘉慶癸酉年正月三日酉時。嘉慶七年，嘉義儒學正堂包以其善行可風，堪學鄉寶，詳請金頂冠帶榮身，給予匾首「淳風足式」

劉文科公派第一表

四字以彰優典事。妣江氏，傳四子：辰  
 應、申應、來應、龍應。公墓葬於大日  
 根保瓦屋埔山後坑上昔名磚仔地。妣葬  
 於出水坑。

廿四世乾應公：為鵬東公之次子，生於乾  
 隆癸巳年二月十七日戌時。妣鄭氏，生  
 於乾隆丁酉年十一月廿九日戌時，卒於  
 道光乙亥年。傳子：崑題、崑傳。

廿四世連應公：諡衍平，鵬東公三子，生  
 於乾隆乙未十一月十日卯時，卒於嘉慶  
 丙子年九月九日午時，葬梅仔坑牛埔頭  
 。妣李氏，傳子崑瑞。

廿四世子應公：諡剛直，鵬東公之五子，  
 生於乾隆庚子年十月三日丑時，卒於道  
 光己丑年六月廿六日寅時，葬於竹頭崎  
 往厝山南，坐丙向壬兼己亥三分用丁丑  
 丁亥分金。妣游氏，諡懿德，生於乾隆  
 庚子年八月廿四日戌時，卒於道光甲午  
 年正月十一日巳時，葬於大目根保梨園  
 寮山。生子崑芳。

廿四世湖應公：為華東公之長子，生於乾  
 隆甲午年。妣楊氏，傳三子：崑進、崑  
 智、崑勇。

廿四世洪應公：華東公之次子，生於乾隆  
 丙申年十月廿一日丑時，卒於咸豐戊午  
 年九月，葬於竹崎鄉光華村頂笨仔。妣  
 江氏，生於乾隆庚子年三月十二日，卒  
 於道光乙巳年四月，葬於大嶺左平路境  
 。傳三子：崑頂、崑盛、崑恩。

廿四世源應公：華東公三子，生於乾隆丙  
 申年十二月廿一日，與兄洪應為雙生子  
 。妣洪氏，傳三子：崑樑、崑漢、崑未  
 廿四世辰應公：諡信直，振東公之長子，  
 生於乾隆壬辰年十月廿日，卒於道光辛  
 巳年四月廿七日未時。妣徐氏，傳二子  
 ；崑徽、崑登。

廿四世申應公：振東公之次子，生於乾隆  
 丙申年十月廿七日，卒於乾隆丙午年二  
 月卅日亥時。妣楊氏，傳十子：崑麗、  
 崑朗、崑賞、崑禎、崑能、崑燕、崑崗  
 、崑玉、崑山、崑崙。第三子崑賞過與

四胞弟龍應為長子。

廿四世來應公：振東公三子，生於乾隆己  
 亥年三月卅日辰時，卒於道光壬辰年十  
 二月十九日未時，葬於出水坑庄外寮竹  
 山。妣賴氏，傳六子：崑亮、崑品、崑  
 定、崑田、崑根、崑桃。

廿四世龍應公：諡侃義，振東公四子，生  
 於乾隆辛丑年五月廿六日子時。妣蕭氏  
 ，傳子：崑賞（為胞兄申應三子過繼）  
 崑聲、崑音、崑好、崑聰。

廿五世崑徽公：辰應公之長子，生於乾隆  
 辛亥年十一月十二日辰時，卒於咸豐丙  
 辰年三月十八日午時。妣林氏，傳子：  
 俊發、俊泉、俊葵、俊選、俊開、俊榜

廿五世崑燕公：申應公之六子，生於嘉慶  
 甲戌年八月十八日辰時。妣饒氏。

廿六世俊同公：崑瑞公之長子，生於道光  
 戊子年五月十九日寅時，卒於光緒丁亥  
 年五月十二日午時。妣鐘氏，生於道光  
 庚辰年八月十六日辰時，卒於光緒己酉  
 年十二月初一日戌時。傳二子。

廿六世俊道公：崑芳公之子，生於道光辛  
 巳年正月十三日午時，卒於光緒戊寅年  
 六月廿一日酉時。妣朱氏，生於嘉慶乙  
 亥年九月十七日巳時，卒於光緒乙未年  
 五月十八日未時。傳二子。

廿六世俊松公：崑頂公之次子，生於道光  
 戊戌年四月廿九日，卒於庚子年閏八月  
 九日，葬頂笨仔。妣許氏，生於道光丁  
 未年四月一日，卒於丙辰年正月廿一日  
 。傳二子。

廿六世俊慶公：崑頂公三子，生於道光甲  
 辰年十月十五日，卒於庚申年十月廿日  
 。妣林氏，生於道光甲辰年八月廿二日  
 ，卒於民國甲子年九月廿三日。傳三子  
 ；運炮、運柑、運巍。

廿六世俊添公：為崑未公之子，生於咸豐  
 辛亥年九月十八日亥時，卒於民國廿年  
 歲次辛未年正月初一日巳時，享壽八十  
 一歲。妣游氏維娘，傳五子：運藤、運  
 深、運獻、運潮、運柱。











一六世 28通

一七〇世 29寧  
一七〇世 30嘉

一七二世 31啓

劉謙玉，民國十九年出  
生，為劉屏先生，黃船  
女士之哲嗣。世業務農  
，為人忠厚，行芳履潔  
。夫人陳慈鳳女士，治  
家有道，教子有方。



起良  
起材  
起性  
起益



禪  
醉玉  
陳慈鳳  
(黃鉛)

通逢



能課  
陳秀枝

通巷  
李朱

劉通巷，生於民國三年  
，係劉運義公、陳氏爾  
之長男。現開設新振美  
造紙廠，業務發達，信  
譽卓著。為人誠樸篤實  
，熱心公益，曾任太平  
國校家長委員。夫人李  
朱女士，育三男五女。

能標  
江雪勳  
能城



劉通妙，生於民國七年  
，為劉運義公、陳爾女  
士之次男。現開設新振  
春造紙廠，勤於經營，  
業務飛黃騰達，蒸蒸日上。  
夫人林惜女士。

能朝  
李玉荃  
嘉典  
嘉掌



通妙  
林惜



能杜

二六世 通

二九世 寧

一七世 嘉

二六世 通 二九世 寧 一七世 嘉 一七世 啓

陳通進 珠



黃能那 淑忠



家成財 富



三基



沈韻洲 碧



劉龍州，生於民國廿六年，現職於牧場，工作認真，頗得好評。夫人沈碧女士。

劉能郡，生於民國三十年，世居嘉義縣梅山鄉，年十六，移居現址謀生，現開設真興機車行。性穎悟，孝悌好義，頗有族親觀念，幾凡族事公益，關懷備至，深得族人讚譽。夫人黃淑忠女士，現育有二男。

劉昭安，生於民國卅三年，現協理二兄之機車行業務。夫人賴佑好女士。

通手

坤 昭安 義



賴佑好 昭安

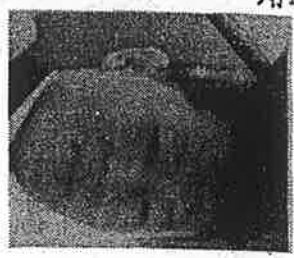

守敏智

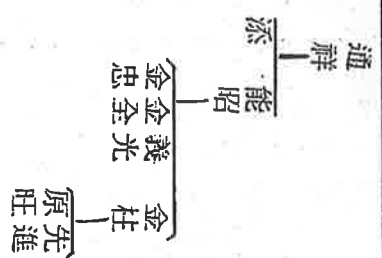
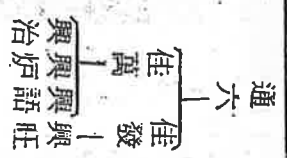

27. 運昌

28. 通炎

29. 寧村

(上接三表)



陳運昌

通稟

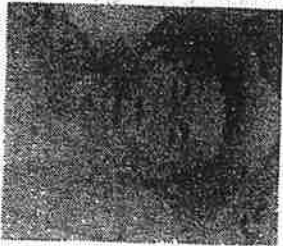

簡春

寧超



寧陽

寧哲

寧備

寧辨

寧兜

寧雄



通協(陳近)

通易沈昧

寧爵

寧炯



劉寧超

嘉雄  
嘉樑  
嘉三  
嘉誠

劉寧超，爲劉通翼公、簡氏春之長男。早年曾任公務員十餘年，嗣後服務於市場，並在市民代表，爲地方公益，出力匪渺。夫人劉饒女士，育四男三女。

二六九世

一七〇世

二六九世

二六九世

二六九世





一九九世

29 寧

寧備

李甫



一七〇世

30 嘉

嘉焮

嘉昇



寧辨

羅彩雲



嘉富



長女美麗



劉寧辨，生於民國十八年，為劉通協公、陳近女士之四男。現經營山產業，專營竹材，事業不展，信譽卓著。為人坦誠，崇善立身，履德行芳。夫人羅彩雲女士，賢慧過家，治家教子有條不紊，現有二男一女。長男嘉峯，次男嘉富，長女美麗。

一六九世

29 寧

寧眩

陳好子



一七〇世

30 嘉

嘉璇

嘉人

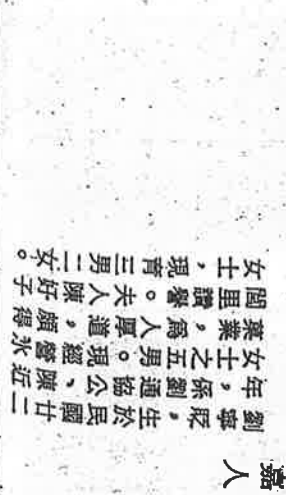

劉寧眩，生於民國廿二年，係劉通協公、陳近女士之五男。現經營水菓業，為人厚道，頗得閩里讚譽。夫人陳好子女士，現育三男二女。

寧堯

盧秀丹



世敏

仁尚

劉寧堯，民國廿四年出生，為劉通協公、陳氏近之六男，現任第一壽一村福利協進會幹事。工作勤懇，表現良好。夫人盧秀丹女士，現育三男。

寧爵



豐明

嘉煌

劉寧爵，生於民國十二年，係劉通易公、沈昧女士之長男。早年曾服務於阿里山鐵道，嗣後經營竹材業務，現從事造林工作。為人正道，誠樸和氣，敦仁尚德，古道照人。夫人許月嬌女士，育三男一女。

寧得



嘉雄

嘉汗

劉寧得，生於民國十四年，為劉通易公、沈昧之次男。現經營機米業，業務旺盛，欣欣向荣。夫人黃紫雀女士，育一男二女。長男嘉德，現就讀中原理工學院。



劉文科公派第十一表

廿二 陳近水 廣得 好子 女。  
廿二 陳近水 廣得 好子 女。  
廿二 陳近水 廣得 好子 女。  
廿二 陳近水 廣得 好子 女。

廿二 陳近水 廣得 好子 女。  
廿二 陳近水 廣得 好子 女。  
廿二 陳近水 廣得 好子 女。

劉文科公派第十一表

1887 B

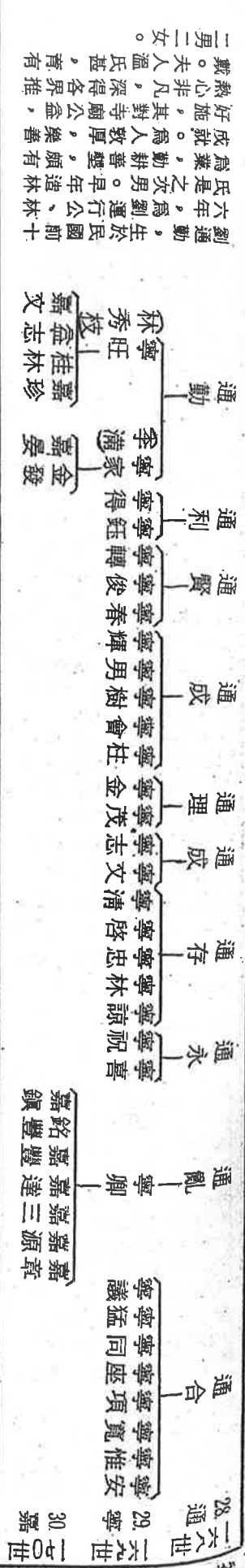

劉通勤，生於民國前十六年，爲劉運行公、林氏是之次男。早年造林爲業，勤耕善墾，頗有成績。爲人敦厚，樂善好施，其對寺廟公益，熱心非凡，深得各界推戴。夫人溫氏甚，育有二男二女。

嘉文 — 寧枝 — 寧秀 — 寧文

寧家 — 寧金發 — 寧晏

寧輝 — 寧春 — 寧俊 — 寧轉 — 寧鈺 — 寧得

寧文 — 寧志 — 寧茂 — 寧金 — 寧柱 — 寧會 — 寧樹 — 寧男 — 寧輝 — 寧春 — 寧俊 — 寧轉 — 寧鈺 — 寧得

寧喜 — 寧祝 — 寧諒 — 寧林 — 寧忠 — 寧啓 — 寧清 — 寧文 — 寧志 — 寧茂 — 寧金 — 寧柱 — 寧會 — 寧樹 — 寧男 — 寧輝 — 寧春 — 寧俊 — 寧轉 — 寧鈺 — 寧得

寧安 — 寧惟 — 寧寬 — 寧項 — 寧座 — 寧同 — 寧猛 — 寧議

寧安 — 寧惟 — 寧寬 — 寧項 — 寧座 — 寧同 — 寧猛 — 寧議

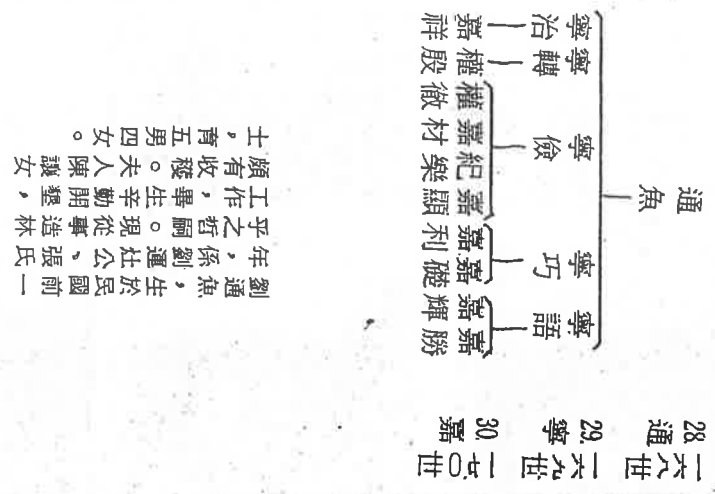

劉通魚，生於民國前一年，係劉運仕公、張氏平之哲嗣。現從事造林工作，畢生辛勤開墾，頗有收穫。夫人陳讓女士，育五男四女。

一六世 二九 寧 30 嘉

劉通賢，生於民國十二年，爲劉運陣公、李氏至之哲嗣，畢生造林爲業，勤於工作，爲人忠直，樸實無華，頗得好評。夫人何秋變女士。

寧鳳

劉寧輝，生於民國廿年，係劉通文公、黃止女士之哲嗣。世業從農，平生克勤克儉，血汗經營，遂得有成。爲人好善，熱愛宗族，故每公念莫不慷慨以赴，族人讚之。夫人洪彩雲女士，現育有二男一女。

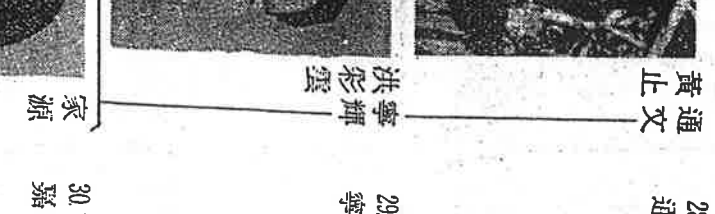

黃止 寧輝 洪彩雲



長女麗珠 家成

一七〇世 30 寧

二六世 26俊

一七世 27運

俊慶 林月



(上接三表)

運炮 廖明

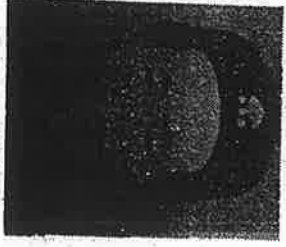

運柑 運鏡

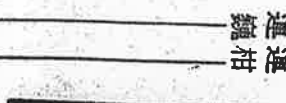

一六世 28通

通隣 廖明女士之長男。世居竹崎鄉光華村頂寮仔。少時失孤，繼承產業頗豐，但年愈無知，被歹徒所乘，誘入賭網，未幾，年愈無賴，繼而遺林營商失狀，身患風濕，纏綿病症，遂遷離故居，于奮起湖經商兼職，續編廠，光復後，移居嘉義謀生，雖經數次挫折，但不氣餒，更加刻苦開創，辟手既足，日夜匪懈，遂得有成。民國卅八年為拓展業務，購得寬潤地坪，建造廠房，產製棕類物品，行銷各地，業務飛黃騰達，日新月異，有一日千里之勢。學生馳聘商場，無謀精明，機警果斷，其手創之重興行，規模宏大，見重於斯界，為人正直，凡事不苟且，實事求是，是非分明，平素課已嚴謹，待人寬和，總有長者風範。夫人葉淨女士，傳有四男五女。哲嗣學崇、寧珍、寧誠、寧仲。

通靜 廖明

通賢 廖明

一六世 28通

一六世 29寧

一七〇世 30嘉

通隣 葉淨



寧崇 陳翠娥



嘉仲 30嘉



嘉正



長女玉繁



嘉峯



寧珍 顏寶月(素櫻)



劉寧珍，生於民國廿二年，現經營永興行，業務不振，信譽卓著。為人慈善，事上至孝，願人友善。夫人顏寶月女士，現育有一男四女。得好評。

劉寧崇，生於民國十七年，性穎異，有毅力，肯苦幹，力爭上進。現開設重興行，事業發達，蒸蒸日上。為人篤實，孝悌好義，深得族人讚譽。夫人陳翠娥女士，賢淑溫順，教養有方，現育有二男一女。長男嘉仲現就讀中興大學，次男嘉正就讀嘉義高工，長女玉繁東吳大學畢業。芝蘭俊秀，前途未可限量。

劉文公，  
廿二年業，  
門李，願  
為月女。  
四女。

通隣(葉淨)  
力，現  
果發達  
八篇實  
族人士  
有方  
長。現  
大。長  
大。高  
前途

公，  
頂架，  
下經架，  
錢財無  
慮症財  
入挫折  
足折  
日新  
行，  
凡事，  
入業已  
寧珍

劉學件，生於民國卅二年，中學畢業，現任維興行股份有限公司董事長，任事才幹，善於經理，事業隆展，欣欣向榮。為人和藹，崇尙古賢，平素熱心慈善公益，扶危拯困，引薦已任，其義行足為族中青年典範。夫人盧雪花女士，淑慧能幹，現育有三男。

一六六世  
通

一六九世  
寧

一七〇世  
嘉

通隣(葉淨)

林寧誠

嘉和

和嘉

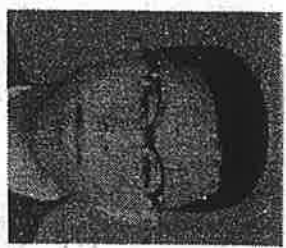

盧雪花



嘉良平



嘉良佐



劉寧誠，生於民國廿九年，台北醫學院畢業，曾任榮民總醫院醫師、台灣康養醫院主治醫師，現任台北馬槽醫院主治醫師，臨床經驗豐富，活人匪妙。夫人林麗雲女士。

二六世

28通

通靜

鄧甲

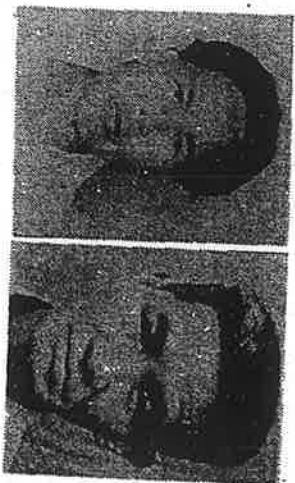

二六世

29寧

寧傑(許梅花)

春義(鄧玉葵)

寧嵐

一七〇世

30嘉

嘉幸

嘉連

佳昌

劉通靜，生於民國三年，係劉運炮公、廖明女士之三男。畢生造林為業，勤懇開墾，儉約持家，頗有成就。夫人育三男一女。

劉寧閣，民國廿年出生，現移居台東從事造林工作。夫人陳燕女士，育有二男二女。



陳寧閣

嘉誠



林寧坤

嘉榮

劉寧坤，生於民國廿二年，現開設坤記山產行，善營炒棗，專業旺盛，商譽卓越，為人和睦，富有親族觀念，幾凡族事皆能慷慨以赴，族人讚之。夫人林碧女士，現育有三男。



寧佩(陳貴美)

嘉亨

劉寧佩，生於民國廿四年，現住台北市經商。夫人陳貴美女士，現育有二男一女。



通勳



一六世 劉通

劉通勤，生於民國前四年，為劉運炮公、廖氏明之次男。世居竹崎鄉光雅村頂架仔，嗣後移住柑仔宅務農，勤於經營，成樹置產。為人樂善，熱心宗事族務，深得族人敬重。夫人林恒勤女士，育七男二女。長男學陶，次男學坤，三男學佩，四男學波，均成家立業，五男學和民國卅六年生，六男學燦民國卅八年生，七男學川民國四十二年生，長女務雲通實賴安朴子人，次女春美通王世貞路竹人。

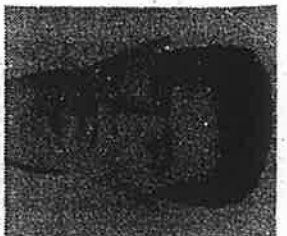

林恒勤



海豐 寧寧 通振 寧寧 寧福 寧豐 寧相 寧郁

寧川



寧燦



寧和



寧波 賴玉卿



嘉哲



劉寧波，生於民國卅一年，初中畢業，現開設劉新豐商行，經營山產業，以批發有干為大宗。秉性聰敏，任事勤奮，角逐商場善謀勇決。是位有為青年事業家。為人誠實，孝悌勇為，頗得好評。夫人賴玉卿女士，貞淑溫雅，敬教有方。現育有一男一女。

一七〇世 30 嘉

一六世 寧

一六世 一七〇世 28通 29寧 30嘉

通境 — 寧澤

寧洲

寧惠

寧鎰

寧晏

寧華

寧宇

寧權

寧和

寧達

寧煇

寧德

能訓

能興

能性

銅鐘

能平

金磚

能達

能得

能長

能審

能松

能蒼

寧燈

寧舜

寧民

金鎗

寧取

寧山

寧厚

寧山

寧波

寧國

寧義

寧國

寧標

寧正

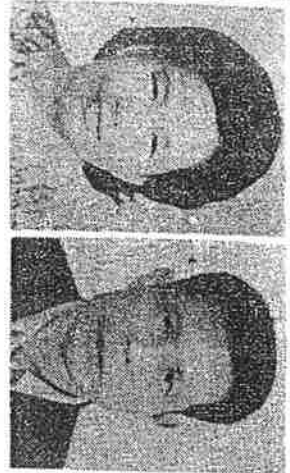

劉通繼，民國十年生，係運招公，許氏陳之五男。現從事造林工作。于勤謀，任事才幹，精愛宗親，為人厚道，教子籌謀，幾凡族事皆能慷慨以赴，族人欽之。夫人許怨女士，育四男五女。

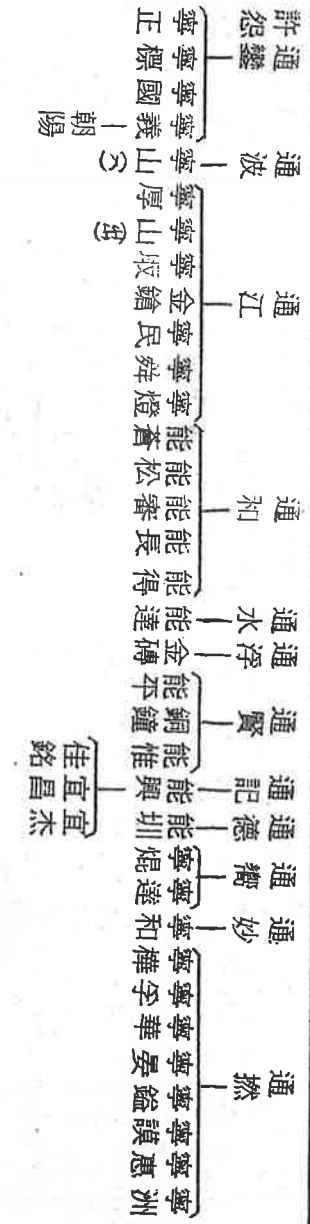

一六世 一七〇世 28通 29寧 30嘉

通城 — 寧讚

寧泉

國禎

寧奇

國禎

明長

育廷

呂美英



劉通發，生於民國十一年，係運旺公、黃氏繼之次男。先祖住竹崎鄉出水坑，祖父後賜公始分居香港，厚亮仔。世業務農，勤奮開拓，頗有成就。為人忠厚，熱心族事，族人欽之。夫人呂美英女士，育四男五女。

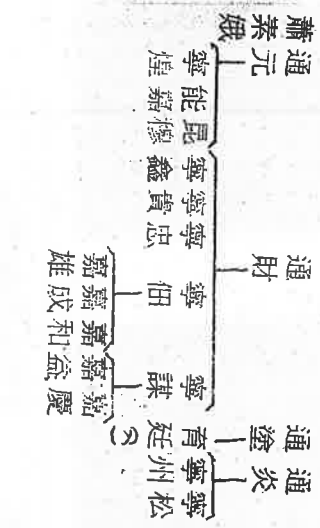

劉通元，生於民國九年，為連助公、羅氏肉桂，大男。畢生從農，勤耕善墾，大有成就。為人懷實無華，克己安份，頗得好評。夫人羅素敏女士，育三男五女。





(劉文科公派役十七表)

— B 93 —

二六七世

27. 運

二六世

28. 通

二六九世

29. 寧

一七〇世

30. 羅

劉通杉，生於民國七年。現開設三合成木業廠，克意經營，事業隆展，蒸蒸日上。先生夙具創業精神，經理有方，為人和睦。待友接客彬彬有禮，廣受愛戴，平素熱心族事，族中盛舉莫不竭誠以赴，深得族人敬重。夫人葉眉女士，育五男三女。後昆年青有為，皆為棟樑之才。

(上接三表)

次男



葉通杉



運從

寧鴻



寧鉉

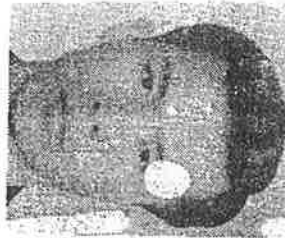

政儀



佳孟

寧大爵



忠育

二七世 運

長男

二六世 通

穎彩珠



寧 寧 柱 森

二六世 寧

劉通典，生於民國前一年，學生從事商賈，克勤經營，信守為商之道，信譽卓著。為人好善，熱心宗事族務，族人敬之。夫人穎彩珠女士，育有三男三女。

豐 益

二七世 30 嘉

李 運 從

三男



金 實



寧 寧 現 堅 環

劉金實，生於民國十三年，業商。為人敦厚，坦誠豪爽，仁義交友，頗得人和。夫人林曠女士，現育三男一女。

劉金水，生於民國十六年，世居交力埠頭凍仔，現從事木業加工，工作勤勉，臂剛有方，頗有成就。性耿直，待人誠懇，敬愛宗族，慷慨好義，深得各界稱讚。夫人李招治女士，現育有二男二女。

四男

金 水

李 招 治

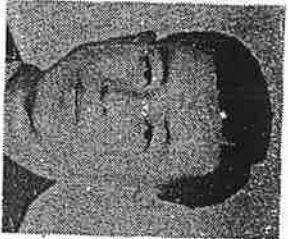

寧 仁



二六世 俊

(上接四表)



俊添  
游性雅



二七世 運

運藤  
黃石梁



通田  
通己—振博(云)  
通鄰  
通天  
通山—寧庚(云)

二六世 通  
二九世 寧

運深  
邱齋



通通通通  
美仁興陶慈

通通  
通銀  
通學



運獻

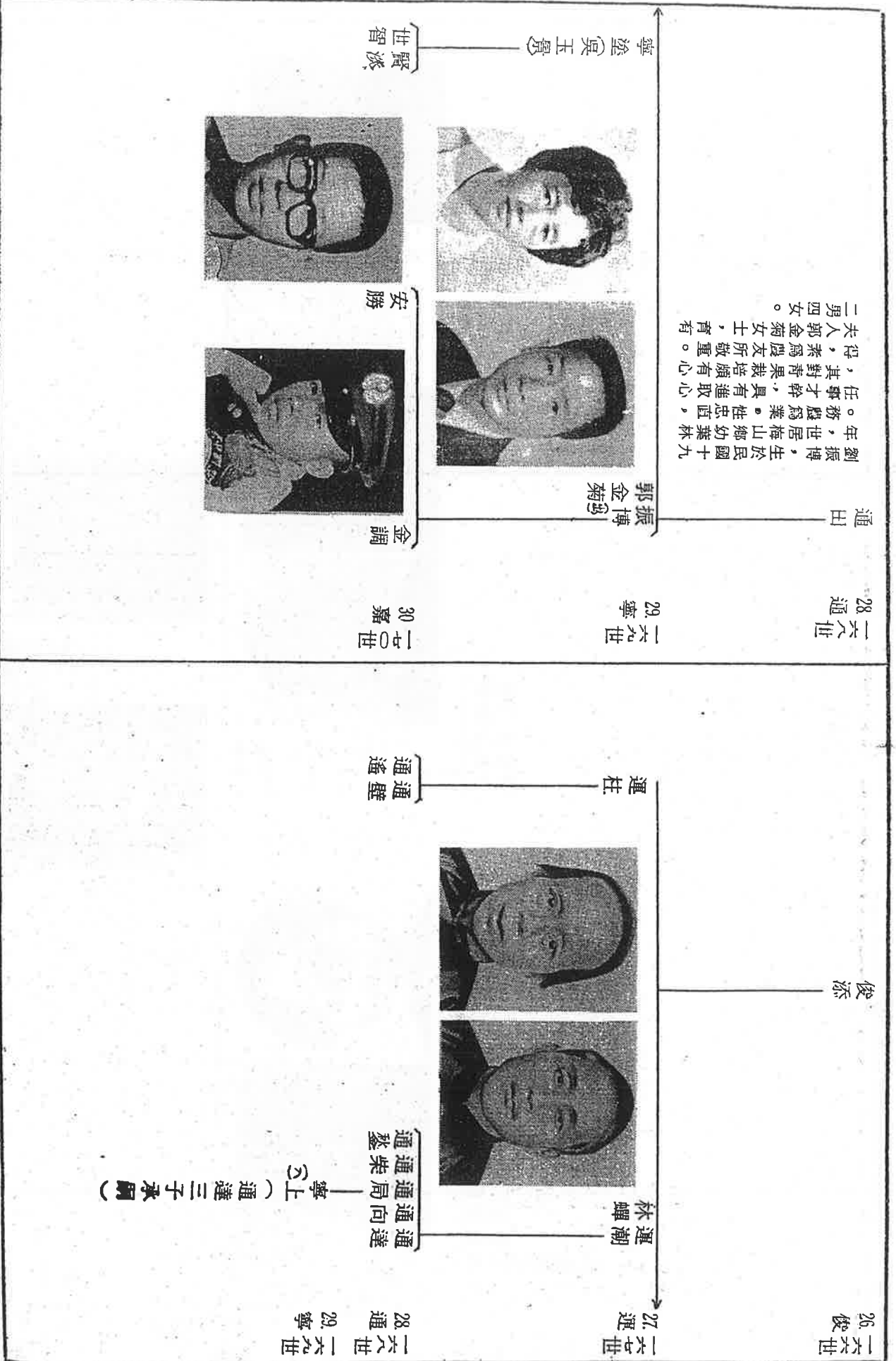

劉振博，生於民國十九年，世居梅山鄉幼葉林。務農為業。性忠直，任事才幹，具有進取心，其對青果栽培頗有心得，素為農友所敬重。夫人郭金菊女士，育有二男四女。

一六世 28 通



劉通田，生於民國前十二年，世居梅山鄉幼葉林，早年為謀發展，遷居甲山鄉班芝埔，開拓山林，學生克勤克儉，兼善立身，履德行芳。元配陳氏略、續絃許氏，傳有五男四女。



通田 許

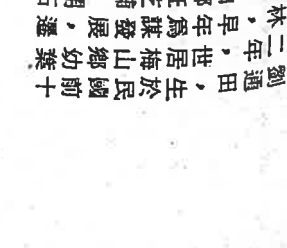

29 寧 坤



寧 坤



寧 泰

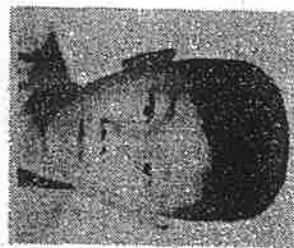

長女玉蘭 次女玉親



三女秀盆



四女秀燕



劉敏坤，生於民國卅六年，性穎悟，具有堅毅意志，力爭上游，弱冠承父志以造林為業，工作勤奮，為人和藹，孝悌好義，族人讚之。



一六九世  
28 通



葉通

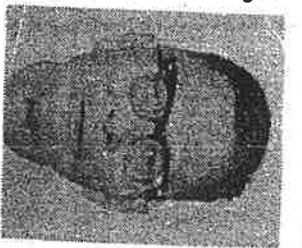

一七〇世  
29 寧



寧銷

一七〇世  
30 嘉  
世彬  
世文  
世崇



寧慶(佳慶)

信成



林秀桂



寧水(金水)

世哲  
錦翰



寧南



寧恭

劉寧慶(佳慶)，生於民國廿三年，世居梅山鄉幼雅林。賦性聰穎，勤讀好學，才華俊秀。畢業高農畢業。專志樹青界，朝夕為德智體群四育而勞瘁，桃李滿地，蔚然如雲。為人誠懇，孺然可親，平素敬愛族親，幾凡族事公益，熱心非凡，族中義舉莫不竭力以赴深得族人推戴。夫人林秀桂女士，溫雅和睦，治家教子寬嚴有方，鄰里咸稱其德。



二六八世  
28通  
葉真天



二六九世  
29寧  
寧欽  
義弘  
楊美子

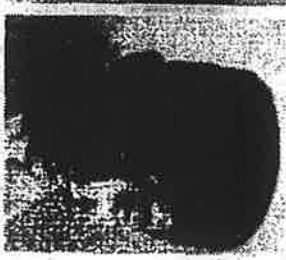

博文



劉義弘，生於民國廿八年，自少承父業從農，勤勞開墾，頗有收穫。性聰敏，任事有魄力，精明才幹，待人和易，廉潔修身，頗得族人好評。夫人楊美子女士。

二六八世  
28通

劉通慈，生於民國前二年，係劉運深公、邱氏齊之長男，曾經營山產業，青棠業等，為人勤儉樸實，行芳履馨。夫人陳蔭女士，傳子寧昌



寧昌



二六八世  
28通



劉通陶，生於民國元年，為運深公、邱氏齊之次男，平生造林為業，為人急公好義，為桑梓公益勞心奔走，貢獻殊多，元配王氏桃、續絃陳氏綢，傳子義德。

二六九世  
29寧



義德

王桃



陳綢



會素興



寧傳



寧源



寧森



寧雄

次女秀枝



長女秀鑾



劉通興，生於民國六年，係運深公、邱氏  
 齊之三男。學生造林為業，勤耕善墾，頗  
 有良好表現，曾得農會嘉獎。性忠直，熱  
 心桑梓公益，曾任國校家長會會長、農會  
 小組長、和平官籌建會主委，五十八年會  
 膺獲第十二屆全國好人好事表揚，並得好  
 人好事運動推行委員會主委梁永章先生飭  
 發榮譽狀一紙，以表彰其義行，學生樂善  
 好施興學，嘉惠群民，其仁者風範  
 ，足式乎哉。元配鄧氏未，無傳，續絃會  
 氏素，育有四男二女。長男寧雄初中畢業  
 ；次男寧森高商畢業；三男寧源大同商專  
 畢業，承嗣鄧氏；四男寧傳就讀國立政治  
 大學。長女秀鑾、次女秀枝。

一六六世  
通

劉通仁，生於民國十年，爲選深公、邱氏齋之四男，弱冠，擅陶未之術，經營山產等業，現兼開設天美珍食品廠，業務宏達，欣欣向榮。性敦厚，尚仁義，古道照人。夫人宋明心女士，齊五男二女。後昆年，曾有爲，孝悌忠純。



宋明心  
通仁



一六九世  
寧



義明  
蘭月招



義德 (出嗣)



義亮  
賴良



義周



義吉



次女  
素珠



一七〇世  
嘉

家文



長女玉玲



次女玉雪



二六世 通

二六世 寧



通美  
會四妹



寧男



長女敏

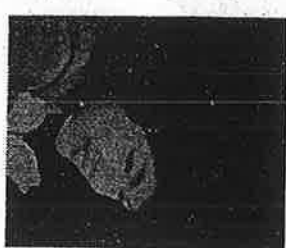

次女寶蓮



三女淑禎



四女秀琴



劉通美，生於民國十二年，依運梁公、邱氏孀之五男。秉性聰慧，有毅力堅志，能克苦耐勞，勇往直前。自少承世業從事造林，畢生胼手胝足，頗有成就。為人謙和，仁義交友，頗得人緣。夫入會四妹女士，育一男四女。長男寧，男。長女敏，遺陳陸晴，現職於郵政總局；次女寶蓮，適紀力介，現任官方製藥有限公司總經理；三女淑禎，適胡懷賢，現職於中央銀行；四女秀琴。



二六世  
28 通

二九世  
29 寧

二七世  
30 嘉



黃通  
董銀



寧政  
寧發



寧員  
林素豐



劉寧員，生於民國廿二年，現任電影放映機師，工作認真，頗得上峯器重。為人忠實，操已嚴謹，待人溫和，平素熱心宗事，族務，深為族人稱讚。夫人林素霞女士，賢惠溫順，授教有力，現育有三男一女。

佳德  
佳芳  
佳賓

仕豐

佳霖  
佳宏  
佳興



黃通  
學密

寧佐  
寧和

劉通學，生於民國四年，為劉運獻公之三男。造林為業。畢生勤之儉之，成就頗巨，為人篤實，克己待人，履德行馨。夫人黃密女士，現育有二男八女。

二六世

28 通

劉通向，生於民國四年，係劉運湖公、林氏輝之次男，世居梅山鄉坊葉林，早年以遊林為業，為人敦厚，誠信篤實，熱心族事公益，尤對族譜編纂，皆能勞心奔走，不遺餘力，貢獻宗族，兼為族人所推戴。德配余氏招。卒於民國四十年。傳一男一女。



余招

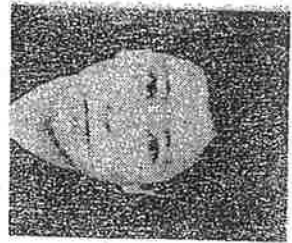

二九世

29 寧

哲嗣寧伏字明忠，民國廿四年生，現開設明忠鐘錶行，業務擴展，欣欣向榮，性孝悌，重仁義，急公勇為，現任義消隊員，表現良好，頗為各界稱讚，夫人陳氏錫，名金英，賢淑和順，教有方，現育有一男三女。



陳錫  
寧伏(明忠)



一七世

30 嘉

祐嘉



長女素斐



次女素娟

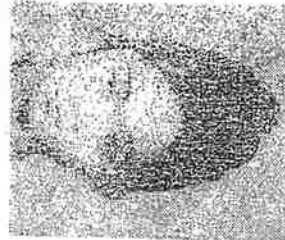

三女素碧





二六世 通

劉通榮，生於民國十年，係通湖公、林氏輝之四男，性勤樸，任事才幹，曾經營山產業，並推陳甘栗種植，成績卓著。夫人陳湘女士，勤儉持家，教子有方，育二男五女。長明文進高中畢業，現經營木材業。次學業，娶妻陳富美，現經營美社工特考及格；次男海堂中國文學院畢業；現任建築師。後昆皆為棟樑之才。



陳瑀



海堂



次女春豐



長女春枚



三文堂燴



陳高美



文雄



五女春寶



四女春雲

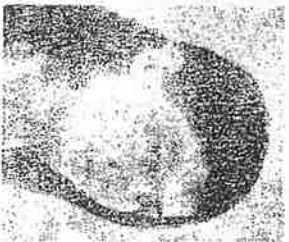

三文堂燴



長女曉倩



人誠

一七〇世 30 嘉

二六世 通 28



洪網整



二六世 寧 29

寧銘文銘

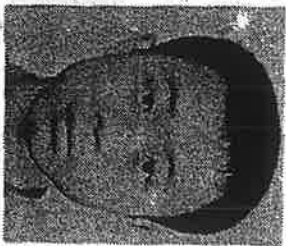

長女金葉

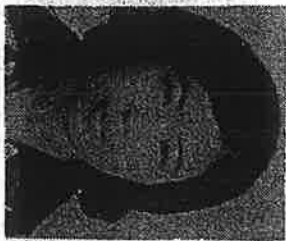

次女錦樺



三女錦慧



四女嘉文



五女傲翰



六女如芬



劉通整，生於民國十三年，係運潮公、林氏輝之五男，世居梅山幼葉林，少英隸，好學不倦，擅詩詞，工於書法，尚孔孟之道，明禮遵義。日操時，曾任兵學書記。有年，光復後，任梅山鄉一、三屆鄉民代表，現服務於梅山鄉公所，辦理永興、半天村里業務。所治有聲，華績斐然。為人公正爽直，奉公廉明，負責盡職，平生敬愛宗族，尤對修譜考祖之義舉，耿耿于懷，深得族人敬重。夫人洪綱女士，謙遜賢慧，相夫教子，四德皆備，育有一男六女。哲嗣寧銘（又銘）就讀成功大學，勤勉好學，孝悌忠純，有乃父風。

二六世  
通



張通



次女妙春  
三女燕玫

二七世  
寧



茂松  
長女燕幸



二八世  
嘉



加樊



加斌

劉通遜，生於民國十一年，世居梅山鄉切業林，為劉運柱公、陳氏養子，現造林為業，善於開墾，大有成就。為人誠厚，敦仁尚德，行芳履潔。夫人張孫女士，育有三女。長女燕幸，招夫邱茂松；次女妙春；三女燕。先生有嗣孫：加樊、加斌。

通樹

通炎  
棟敏

寧鳳  
寧祥  
寧朝

家道  
家隆  
家源  
家發  
家誠  
家漢  
家崑

家吟  
家華

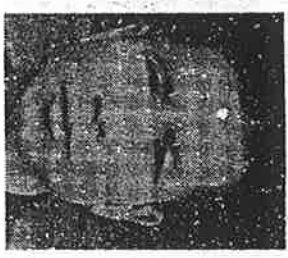

劉寧啓，生於民國五年，平生以造林、製造竹紙為業，資質醇厚，待人和易，熱心地方公益，廣受愛戴。夫人洪陳女士，博二男五女。



劉寧詩，生於民國八年，世居竹崎鄉出水坑，現經營雜貨業，業務興旺，信譽卓著。為人厚道，素行芳馨。夫人劉時女士，博二男五女。

家源  
家和

一六世 通 28

一六世 28 寧

一七世 30 嘉

通 炎



寧 彬

家 家  
家 訓 煌 隆

劉 寧 彬，生於民國十四年，世居竹崎鄉出水坑，高中畢業，早年曾任第一銀行嘉義分行書記，嗣後轉任公實高嘉義酒廠會計，操守廉明，孜孜盡職。夫人黃修女士。

寧 田



嘉 嘉  
嘉 加 樹 乙 燦

劉 寧 田，民國廿四年出生，自少造林為業，工作勤奮，為人樸實無華，熱心族事，頗得族人讚譽。夫人林玉麗女士。

通 略

寧 卿

家 家  
家 和 成 明

劉 通 略，生於民國前四年，係劉運碧公、林氏不之長男，嘉義農校畢業，現開設茂興製材工廠，事業丕展，蒸蒸日上，為人崇善，謹恭仁愛，平素關懷族事，族人敬仰之。夫人陳清蓮女士，育一男一女。

寧 昭



家 家  
家 亨 耀 嘉 良

劉 寧 昭，民國十八年生，世居竹崎鄉交力坪，嘉義工業專修學校畢業，現開設永裕行，經營山產業，擅於計術，經理有方，事業日新月異，信譽卓著。為人忠誠，正直不阿，平時熱愛宗族，頗得好評。夫人簡滿女士，育有三男二女。

通 圖  
林 美 玉



家 家  
家 承 謨 輝 信 茂 雄 鈺



寧 寧  
寧 增 禮 添

劉 通 智，生於民國十三年，係劉運碧公之三男，農校畢業，現經營木材業，業務發達，為人和善，熱心公益，族人讚之。夫人官止女士。

通 智



一六九世 一七〇世  
29 寧 30 嘉  
28 通

通邦 — 寧項 — 嘉烈 — 嘉昇 — 鴻璋 — 嘉俊 — 欽龍  
寧界 — 寧塔 — 嘉塔 — 嘉俊 — 欽龍  
寧坤 — 嘉益



寧記

淳男  
劉學坤，生於民國廿五年，自少承父業務，任事精明，急公勇為，曾任國校家長會會長、村長等，為地方公益出力匪淺。夫人林氏鏡。

通川 — 寧智 — 寧化 — 寧樹 — 寧地 — 寧晨  
通或 — 寧湖 — 嘉福 — 嘉峻

阿通 — 評山  
劉阿通，生於民前四年，現開設永定碾米廠，為人誠樸，好義廣交，歷任糧商公會理事、建材公會理事、肥料公會理事、鄉民代表等職。夫人林氏勤，哲嗣評山。

通旋 — 寧蒼  
寧祥 — 嘉謨 — 興南  
寧銀 — 嘉明  
寧壇 — 興鈴 — 光哲  
寧軒 — 寧材  
寧榮 — 寧軒  
寧輝 — 寧榮  
寧本 — 劉學本，生於民國十九年，業農，平生勤儉持家，和善待人，頗得好評。夫人黃明霞女士。

一六七世 一六八世 一六九世  
27 運 28 通 29 寧

運是 — 通元 — 寧開 — 寧靜 — 寧縣  
通鐘 — 通華 — 寧城 — 寧哲 — 慈

通泉 — 寧添 — 寧正

通寬 — 寧德 — 寧恒 — 財 — 添 — 正

通論 — 寧枋 — 寧轉 — 寧裕 — 寧錫 — 寧埤

通助 — 寧波 — 寧錫 — 寧埤

林英 — 達 — 通助 — 寧波



劉達，生於民國卅一年，少時成長於佳入山，光復後移居菜公坑，畢生務農為業，勤於經營，頗有成就。夫人林英女士，育五男四女。

運營 — 通裕 — 家發 — 家樹 — 家財 — 家旺 — 家達 — 興輝

一六世 二六世 二七世 一七〇世

26 俊 27 運 28 通 29 寧 30 嘉

一六世 28 通

二六世 29 寧

運可 通雲

運球

寧廷 嘉勇 嘉崑  
寧道 嘉柱 嘉權  
寧郡 嘉粒 嘉權  
寧合 慶全 山

俊祿 運珍  
通照 寧得 嘉期 嘉烈  
通盈 寧壽

運謙 運欽 通火  
運舜 通貴 寧大 坤明  
運此 通守 寧面  
運現 通登

劉通貴，爲劉舜公、林氏省之哲嗣，世居竹崎佳入山，業農，爲人誠實，謙恭仁愛，古道行芳。夫人江氏櫻，哲嗣寧大。



陳知通

寧松 寧路 寧國

二六世 29 寧

一七〇世 30 嘉

二七世 31 啓



張會寧



吳金浚

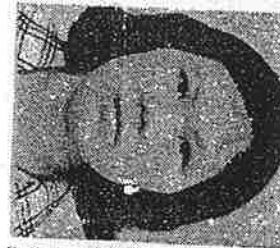

劉寧



劉寧國，生於民國十四年，爲劉通祖公、陳氏知之長男，現務農爲業，勤於開墾，頗有收穫，爲人坦誠，樂行善事，母得族男家樺，娶妻吳氏金櫻，次男嘉隆。



一七〇世

劉錫銘，生於民國十七年，係劉通想公、陳氏知之次男，性穎悟，有胆識，現任通興工廠，並經營肥料、飼料代銷業務，事業隆展，為人厚道，無燕日上。為宗事族務，幾凡族熱心宗事，皆能慷慨以赴。公益皆能慷慨以赴。夫人楊愛族，育四男二女。



楊錫銘



佳校



佳營



佳南



張秀卿

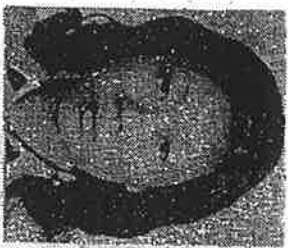

一七〇世

通文

劉敬聖，生於民國廿五年，嘉慶畢業，特種考試及格，歷任商校教員，菸葉廠輔導員，代表會專任組員，和見成塑膠廠廠長等職，治事幹練，剛毅勇為，為人孝悌，志潔行芳。夫人陳玉葉女士。

通南



二六九世

劉學松，生於民國廿年，係通想公、陳氏知之三男，弱冠，從事商賈，開拓事業，誠信為本，由是業務旺盛，財源懋進，信譽卓越。夫人郭有女士，現育二男二女。

郭學松

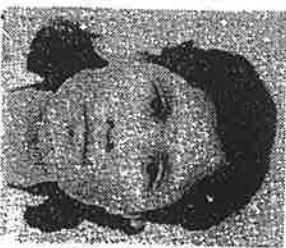

一六九世

坤興 添穎 諭

劉通文，民國七年生，現開設義立身，不求僥倖，係誠實之商人，平素熱心族事，族中盛舉皆能慷慨以赴，族人敬之。夫人羅芳菊女士。

寧寧 寧田 寧焯 寧澗 寧鎔

二六九世



嘉雙



嘉昇

一七〇世

一六七世  
27. 運

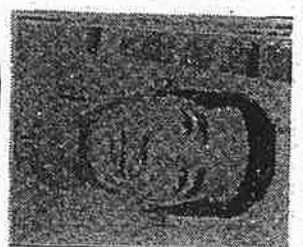

運樹

一六九世  
28. 通  
29. 寧

通陣  
寧明  
寧露

通恩  
正雄  
基德  
寧從  
寧燦

通池  
通顯  
寧燦

劉運樹，生於民國前九年，性動機，事生勤耕於農，饒有收穫。夫人鍾慎女士，育有五男三女。

林興  
運達



運塔  
雷聲  
雷成  
雷閣  
文章  
通霖

劉運達，生於民國前六年，世業從農，勤於開耕，節儉持家，家道昌盛，為人敦厚，尚古賢，素行芳馨。夫人林興女士，育三男五女。

運勝



劉運勝，民國四年生，業農，性忠厚，樸實無華，克己安份，敬愛宗族。夫人吳本女士，育四男二女。

通地  
通君  
盛吉  
通贊

運扶

通坤  
寧周  
忠騰

劉運扶，民國前七年出生，早年造林為業，嗣後從事鋸結加工業，夫人陳娥女士。哲嗣通坤，現開設永定棉被店。

一六八世  
28. 通  
29. 寧  
30. 嘉

通引  
寧芳  
寧茂  
清水  
通鈞  
寧寶  
寧學  
寧棟  
寧圖  
嘉元  
嘉助

通裕  
寧崑

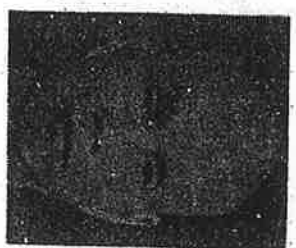

劉通裕，生於民國前十七年，世居竹崎鄉出水坑，早年會經營木材業，嗣後從事造林工作，為人崇善，富具族親觀念，族人皆為推戴。夫黃稻女士，傳二男。

通盈  
寧會  
通乾  
寧備  
通儀  
寧山



劉通儀，民國前七年出生，早年會服務於電力公司，嗣後經營木材業。夫人顏網女士，育一男七女。

通益  
寧修  
寧伯  
寧兆  
寧邦  
寧顏  
嘉軒  
嘉逸

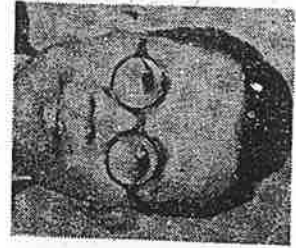

劉通益，生於民國前七年，世居竹崎鄉出水坑，台北師範畢業，曾執教十三年，嗣後從商，經營木材業，兼事造林工作。性踴躍，治事英明，穩健持重，平生樂善好施，發宗族明，深為族人敬仰。夫人何治女士，育五男二女。後昆受良好教育，才華俊秀，孝悌勇為。

劉文科公派第卅七表

一六世 二九世 一七世  
二八世 二九世 三〇世

通藝 — 寧府 — 寧樹 — 嘉舜  
寧興 — 嘉堯  
寧晃

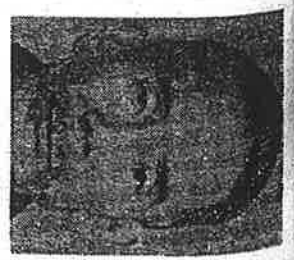

劉通藝，生於民國前十五年，平生經營農業，勤勞刻苦，儉約持家，士，傳三子。



通水 — 寧志 — 寧智  
寧爵 — 寧助

劉通水，生於民國元年，早年曾經營檜木油製造包辦，嗣後從事造林，兼營果園，勤耕善營，成績甚佳，夫人賴惜女士，育四男。

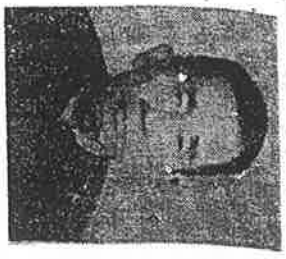

寧華 — 嘉訓 — 嘉烈  
寧德 — 嘉進 — 嘉豐  
寧耶 — 嘉政 — 嘉發 — 嘉茂 — 嘉峻  
寧惠 — 嘉良  
寧珍 — 嘉屯

劉通佑，生於民國前十六年，畢生務農為業，勤於開耕，為人篤實，熱心族事公益，族人欽之。夫人黃葉女士，育有五男。

一六世 二九世 一七世  
二八世 二九世 三〇世

通晨 — 寧楊 — 寧彬 — 嘉昌  
寧文 — 寧磐  
寧股

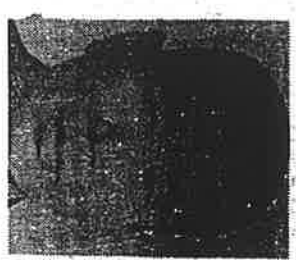

劉通文，生於民國前八年，警察學校畢業，曾服務於警察界卅二年，後開設代書業，為人慈藹，古道行芳。夫人石阿里女士，育四男三女

通銘 — 寧杉

劉寧祥，生於民國十八年，服務於鄉公所，奉公守法，頗得上臺器重，夫人黃秀碧女士。二弟寧照，民國十九年生，業農兼營果園。三弟寧春，民國卅年生，業農。

寧祥 — 嘉彥 — 嘉瑤



通麟 — 寧照 — 嘉壁



寧春



一六世 一六九世 一七〇世

通三 — 寧燿 — 寧燿  
— 寧燿 — 寧燿  
— 寧燿 — 寧燿

劉通三，生於民國前二年，造林為業，並兼營竹紙製造，為人仁厚慈善，族人敬之。夫人何格女士，育四男四女。



通石 — 寧棟 — 寧棟  
— 寧甯 — 寧甯  
— 寧甯 — 寧甯

劉通石，生於民國前七年，曾經營竹紙製造，兼營碾米廠，性良善，待人和睦，敬愛宗族，頗為族人敬仰。夫人黃煌女士，育二男二女。



通泉 — 寧訪 — 寧訪  
— 寧椿 — 寧椿  
— 寧信 — 寧信

劉通泉，民國五年生，畢生經營竹紙製造，任事勤慎，收穫良多。夫人林碧蓮女士，育四男

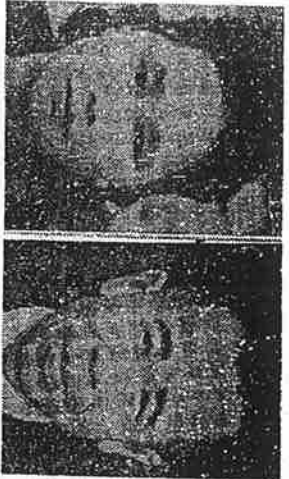

一六世 一六九世 一七〇世

添福 — 寧榕 — 寧榕



運養

通所 — 寧未



劉添福，為運養公之長男，自少以造林為業，為人忠厚樸實，勤勉從事，頗受好評。夫人陳嬌女士。

通蔣 — 寧宗

劉通所，生於民國廿一年，性忠純，謀謀有禮，任事勤奮周慎，平日致力於竹紙製造，頗有成就。夫人陳說女士。

通村 — 寧仁

通能 — 寧習

運細 — 陳來

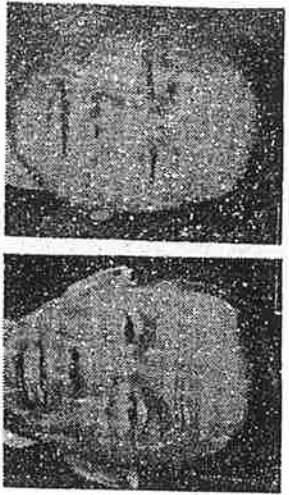

劉運細，生於民國前十二年，自少以耕山造林、製造竹紙為業，苦勞、刻苦，奮力以赴，事業鞏固，為人慈和，敦仁尚德，古道行芳。夫人陳來女士，育五男三女



### 石井派

一四五世谷祥公：諡頑善，爲饒平石井鄉開基祖，生於元統癸酉年（西曆一三三三年）四月初六日亥時，卒於洪武庚午年（西曆一三九〇年）壽五十八歲，葬黃泥塘尾，妣詹氏八娘諡正始，繼妣宋氏大四娘諡恭肅，傳有七子。

一四六世寄生公：號大一，妣簡氏，生三子阿鳥、阿古、阿且。

一四六世阿六公：號大二，妣余氏，生一子文荆。

一四六世大運公：號大四，公由新安聚移居石井，生至正十九年，卒於洪武年間，萬曆三十九年遷葬石井茅屋窠，妣陳氏大一娘，生一子顯壽。

一四七世顯壽公：號大十四，生於洪武二十年丁卯三月十八日亥時，葬於塘攞寨上墳火葬，妣鍾氏三十七娘，生四子宗寧、宗福、宗義、宗和。

一四八世宗寧公：諡寬性，生於永樂七年己丑十一月初九日，葬石井老蟹角埕，妣李氏淑善，生二子孔裕、孔瓊。

一四八世宗福公：諡誠德，住石井田唇祠，妣翁氏、曾氏。生子孔輝、孔隆、孔清、孔富、孔智、孔信。

一四八世宗和公：諡恒義，住石井背屋派，生於永樂十四年丙申四月初四日，卒於成化十一年乙未八月十八日，妣林氏，生四子孔添、孔新、孔盛、孔昌。

一四九世孔裕公：諡端正，妣詹氏，生三子文安、文劍、文蔭。

一四九世孔瓊公：諡誠樸，妣呂氏，生五子文金、文清、文尾、文銘、文鐸。

一四九世孔仁公：諡循正，妣盧氏，生四子文達、文權、文宣、文坤。

一四九世孔信公：諡端嚴，妣詹氏，生二子君正、慈宜。

一四九世孔新公：諡純厚，生於正統庚申年六月十八日卯時，卒於嘉靖癸未年六月初五日巳時，妣曾、張、沈氏，生三子文銓、文銓、文鏗。

一五〇世文鐸公：諡善博，妣陳氏，生子元鑄諡德流。

一五〇世文達公：諡毅正，妣巫氏，生三子元球、元圯、元珽。

一五〇世文坤公：諡博厚，妣詹氏，生五子元璋、元璵、元瑄、元瑛、元裕。

一五〇世君正公：字君道，妣王氏，生子元灑。

一五〇世文鏗公：諡和亭，生於成化丁未年十月初四日戌時，卒於嘉靖乙卯年五月初十日，妣莊靜邱氏，生五子元珮、元璋、元璵、元珽、元誦。

一五一世元璋公：諡毅直，妣黃氏，生子大三諡敦厚。

一五一世元珮公：字德夫、號玉軒、諡端謹，生於弘治甲子年（西曆一五〇四年）二月初八日申時，卒於萬曆戊寅年（西曆一五七八年）十二月十七日，妣林氏，生子良翰、良輿、良韞、良籟、良翰、良板。







楊康派

一四七世信卿公：諱熊，號有爵，原居饒平溪口後移居楊康，為楊康開基始祖，於至正甲申年七月十日酉時，卒於正統壬戌年十月廿八日寅時，壽九十九歲，葬於本鄉前嶺山後面土堆名鐵鉗地穴形馬蹄金，妣林氏，生於至正丙午年十二月八日卯時，卒於正統己巳年十二月四日未時。生六子。

一四八世宗普公：公移居蔡坑尾賴岳家居住，至寧字輩始遷回楊康建立祠堂，謂本鄉前嶺楓樹脚厝。妣賴氏，傳子友節。

一四八世宗凱公：生於永樂丙戌年二月五日未時，卒於成化戊戌年八月廿九日，公捐建祠堂一座，祠址名謂本鄉後厝，妣蘇氏、邱氏，傳三子友嘉、友寧、友達。

一四九世友嘉公：諱惠莊，公妣每年九月六日同祭忌，妣范氏，傳二子汝盛汝銘。公派下謂本鄉後厝西片。

一四九世友寧公：公派下謂本鄉後厝東片。傳四子汝益、汝興、汝鑑、汝光。

一四九世友達公：公派下移居海豐縣。

一五〇世汝盛公：號簡，諱誠篤，生於正統己巳年五月十一日午時，卒於弘治乙丑年九月初二日，妣鍾氏，傳四子文祐、文祿、文玉、文金。

一五一世文祿公：號雲谷，生於成化癸卯年四月廿八日申時，卒於嘉靖戊申年四月十八日，妣廖氏，傳三子廷錦、廷鈇、廷用。

一五二世廷鈇公：號傑，字璧峯，生於正德戊寅年二月廿四日子時，卒於萬曆癸巳年三月十四日申時，妣巫氏，傳子應疇、應湖、應麟。

一五三世應疇公：諱洪範，生於嘉靖己酉年二月十七日亥時，卒於萬曆戊申年十一月十八日申時，妣陳氏，傳子良亨、良泰、良城。

一五四世良亨公：諱漢融諡心悟，生於萬曆丙戌年二月廿日子時，卒於萬曆己未年八月廿三日，妣蘇氏，傳子維令、維長、維仰。

一五五世維令公：諱繼仲，號司歷，妣游氏，傳子存甲、存思、存界、存略、存男

一五六世存界公：號清河諡允直，十月日六日忌神，妣詹氏，子肇訓、寧莊、寧葉

一五八世延魁公：號元相諡渾厚，係寧莊公之長子，生於康熙癸巳年六月初一日丑時，卒於乾隆丙申年九月初三日，壽六十四歲。妣袁氏生於雍正癸丑年正月六日子時，卒於嘉慶丙寅年十月廿四日寅時，壽七十四歲，生一子日光、繼一子日明。妾林氏，生一子日清。公與延敏公申本鄉遷台灣，初居彰化劉厝庄，後移台中七張村開基，派下徙居豐原西勢石岡石城梅子窠集後大埔潮州花蓮玉里等地。

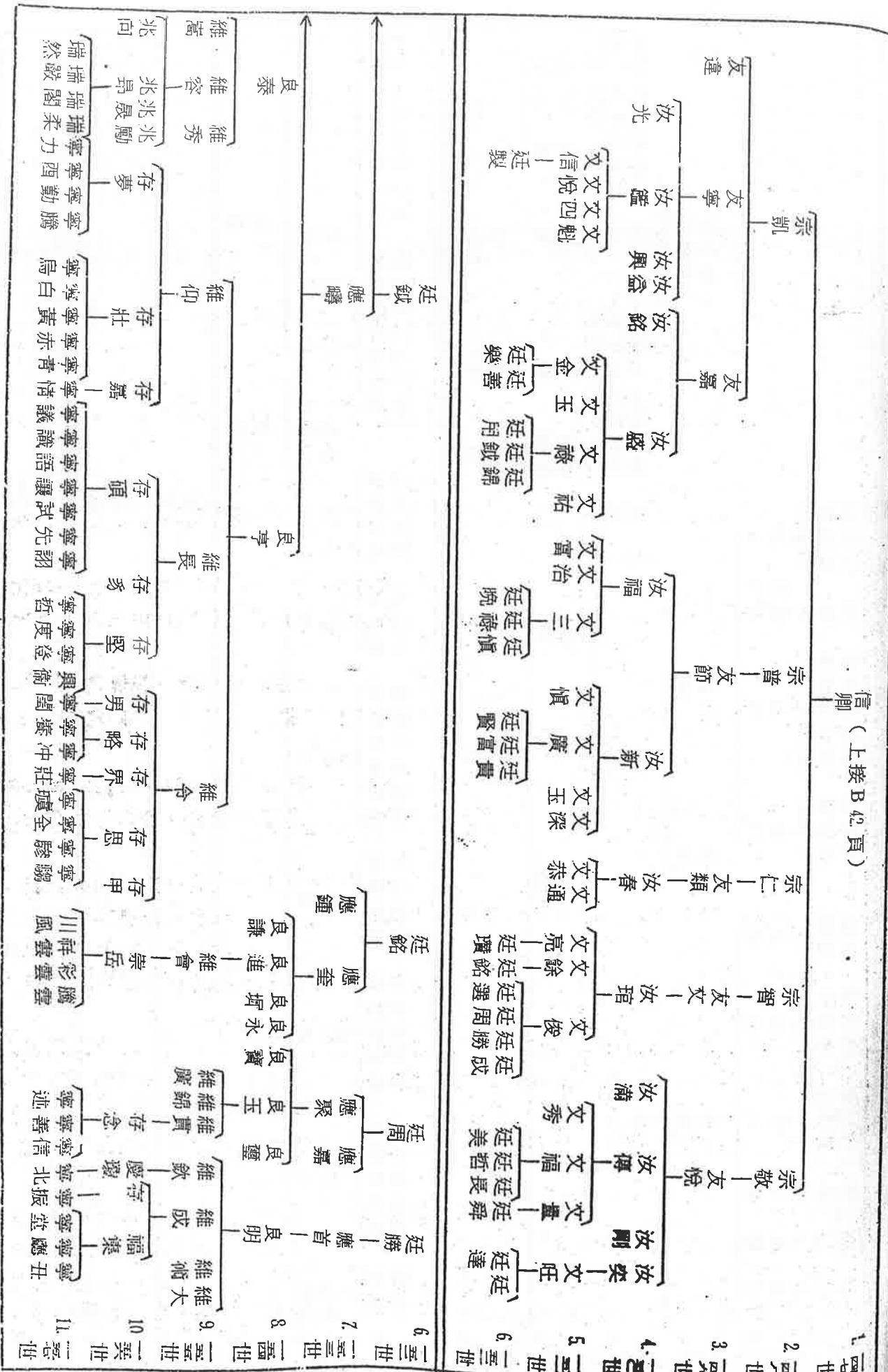

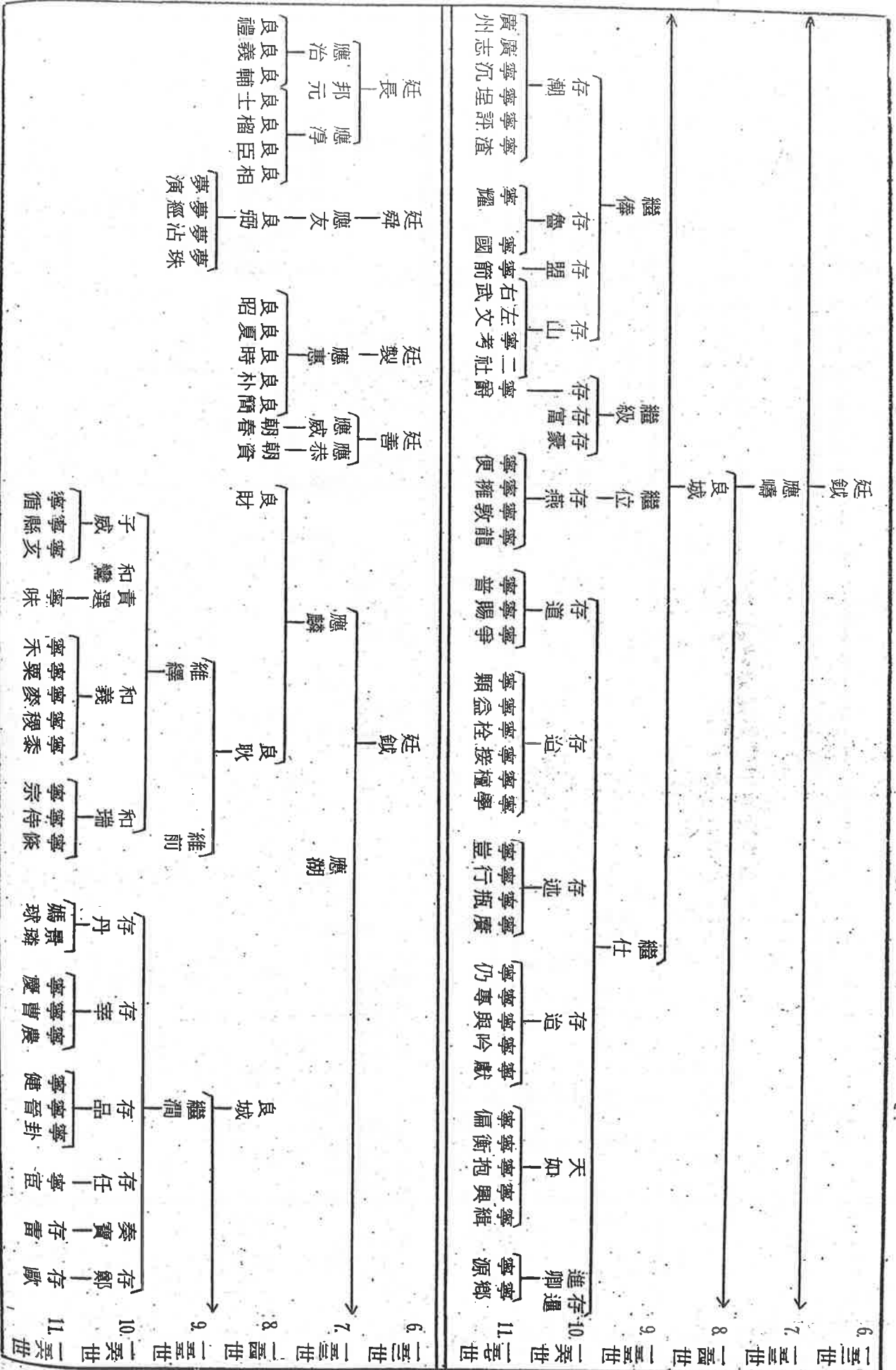





二〇世 一六二世 一六三

許金桃  
文利 興龍 耀煌  
強發 耀松

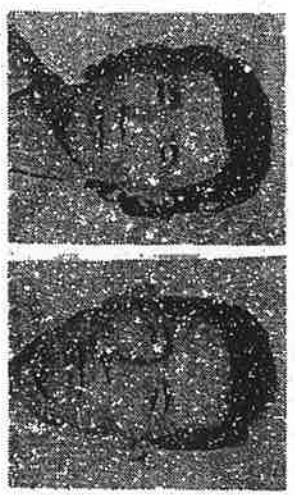

劉文利，生於民國三年，係劉守富公，謝桃女之長男，自少承父志，從事農耕工作，勤儉持家，成就良多，待人和睦，交友接客仁至義盡，頗得族人敬重。夫人許氏金桃，育二男六女

勝義 邦兼  
邦君



勝仁 永裕  
邦訓



劉長欽，民國五年生，為守俊公、陳氏好之次男，現開設義豐米廠，業務發達，聲譽卓著。夫人黃西女士，育五男四女。劉勝義，為長欽先生之長男，生於民國卅二年，高中畢業，現服務於溪口鄉公所，為公盡職，操守廉明，為人誠懇，修身嚴謹，樂善行芳。夫人林氏好，育二男一女

長欽 興道 興謀 興典

一〇〇世 一六二世 一六三世

明山 興軸 蓬期  
福臨



劉明山，生於民國廿年，係守俊公之三男，甘業從農，耕作勤敏，世忠厚，謙遜好德，敬之。夫人王明慈，女，現育三男一女。

武鎮 明雄 明陽 武殿 明雄 佐清



國照 建泉



武昌 國欽 游玉英 國立





19. 一六〇世

20. 一六〇世

21. 一六〇世

22. 一六〇世

石輪(何不)



- 料銅
- 料樹壁
- 料樹替
- 料樹寶
- 料金獅
- 料志璋
- 料志昭
- 料建杉
- 料原煌
- 料建江
- 料富吉

劉富吉，生於民國廿七年，係劉石輪公、何氏不之五男，喜農畢業，現服務於溪口鄉公所，任救國團溪口鄉團委員會總幹事，任事才幹，謹慎負責，性忠實，敦厚仁愛，素行芳馨。夫人郭氏密，育二男一女

金城  
樹壁  
樹替  
樹寶  
金獅  
志璋  
志昭  
建杉  
原煌  
建江  
富吉

居福

居保

銀崑



- 題盛
- 振山
- 振茂
- 獻堂
- 興宗
- 與男
- 政耀
- 政祥
- 明旺
- 明科
- 建輝
- 文華

振山  
振茂  
獻堂  
興宗  
與男  
政耀  
政祥  
明旺  
明科  
建輝  
文華

劉銀崑，生於民國二年，為劉帆公、郭氏妻之四男，業農，耕作勤奮，頗有收穫。元配賴氏波，續絃張氏英，育三男一女。

有寬(李敏)



日新 鄭素雲

榮輝 榮霖

文男 信吉 日福







三亞世

19家

高鳳  
元配陳維運 綉紋吳月華



興烈  
同凱  
同益

三亞世

20興

21邦

振宗 (蘇氏珠)

劉振宗，民國十五年生，學生務農為業。夫人蘇氏珠，育四男二女。



興松  
育良  
育程

劉榮，民國十七年生，世居香路鄉下路，少時以耕農造林為業，嗣後經營山產、石灰製造，現遷現址營商，為人慈藹，孝悌好義，熱心慈善，頗得好評。夫人呂鳳嬌女士。

興燦  
興杜

嘉華 (何氏怨)

劉嘉華，民國廿年生，現從事農務工作。夫人何氏怨，育有二男。



興林  
興昌

劉嘉鎮，民國廿七年生，現經營山產業，善于籌謀，頗有成就。夫人方氏綽，育二男二女。



嘉鎮  
方綽

三亞世

18世

18世

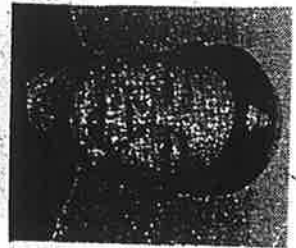

三亞世

19家

三亞世

20興



劉深淵，生於民國十一年，自少耕農為業，現兼磚商，業餘並從事建築工程，為人厚道，熱心族事公益，曾任甲長、隊長、民防團等。妻林氏有，育一男一女。

深淵  
林有



全 — 傳子：興田 伽藍 堂程  
東漢 — 傳子：興桃 興英 興秀



劉嘉靖，生於民國十八年，世居石鼓盤，初中畢業，會職於嘉義縣警務局，現任嘉義地檢處機警。妻羅氏，育一男

嘉靖  
羅權



樞勝



19家  
二六世

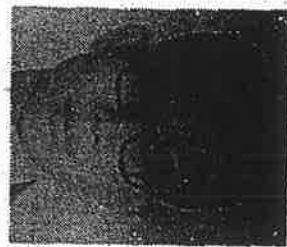

嘉保  
林玉梅

冲齡  
容雄

劉嘉保，民國廿九年出生，世居石鼓盤，高工畢業，曾任亞洲民航公司技術員，現任嘉義監獄職員，善公盡職，頗得上乘器重。夫人林玉梅，現育有二男。



加織  
興乾

嘉庭  
國誠

嘉藤  
會氏配

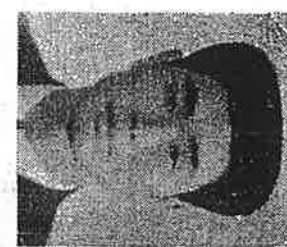

劉嘉藤，民國廿七年生，現經營山產業，專營竹材，善營妙謀，業務石展，信譽卓著。夫人黃氏配，育一男三女。

道彥  
愛玉



劉道彥，字耀道，民國卅年生，幼岐嶷好學，弱冠研讀祖傳地理日課哲理，並參加中國地理學會研究三元地理，現開設道遠堂，哲理精通，蜚聲遐邇。夫人廖氏愛玉，育有二男四女。

清義公派

祖籍：廣東省饒平縣石井鄉清義公遷渡台灣，原住於民雄鄉江厝店方面，十六世移居嘉義市，派下現住於柳仔林、嘉義等地。

12時 13光 14可 15傳 16萬 17世

清義—成謙—可瑞—傳堆—平賜—賢依—清吉  
清義—(如晉)—(悅文)—(玉良)—妣賴氏—平協—水德—交文—來  
妣張氏 妣邱氏 妣謝氏

17.世 18守 19家 20興

國亮—振智—孫善美—燕生  
水德—珙城—進瑞—國欽—松田—西章—松田

文來—清泉



17.世  
水德  
林籛



18.世  
坤城  
林碧玉



19.世  
國亮



劉國亮，生於民國卅年，萬能高工畢業，現服務於嘉義縣公共汽車管理處，為公守法，孜孜盡職，頗得同事敬重。妻孫善美，育二男一女。





一三三 世 二五 世 一六 五 世

19 家 20 興 21 邦

朱 慶 陽 — 榮 聰 — 俊 杰



劉慶陽，生於民國八年，現開設元太行，經營健詒批發，業務發達，信譽卓著。夫人朱繩女士，育一男五女。

慶 川 — 榮 福 — 榮 欽

榮 發 榮 裕

江 美 瑞 — 榮 仁 — 榮 德 — 文 元



劉慶瑞，生於民國七年，資質聰慧，任事勤懇，周慎，平生為商，以信立業，頗有成就。為人厚道，孝悌好義，平素熱心族事，族人敬之。夫人江美女士，育有三女一子。

慶 清 — 榮 泉 — 榮 源

劉慶清，生於民國十年，現應公務，奉公守法，頗得好評。夫人黃愛玉女士，育三男二女。

一三三 世 二五 世 一六 五 世

18 守 19 家 20 興

林 金 鐘 — 柏 淵 — 文 彥

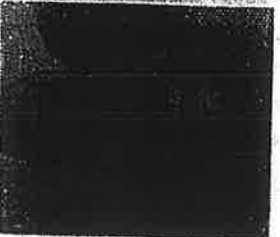

劉金鐘，生於民國十四年，早年曾服務於縣會、警察局、鄉公所，學生為公廳而勞瘁，所治有聲，成績斐然。夫人林尚德，為人慈祥，敦仁尚德。遵行芳。夫人林尚德，育三男四女。

劉玉欽公派第一表

玉欽公派

祖籍：廣東省饒平縣

劉玉欽公，為遷渡台灣始祖，來台住於民堆鄉竹仔脚。

三六世 二五世 二四世 二三世 二二世 二一世 19家 18守 16萬 15傳 14可

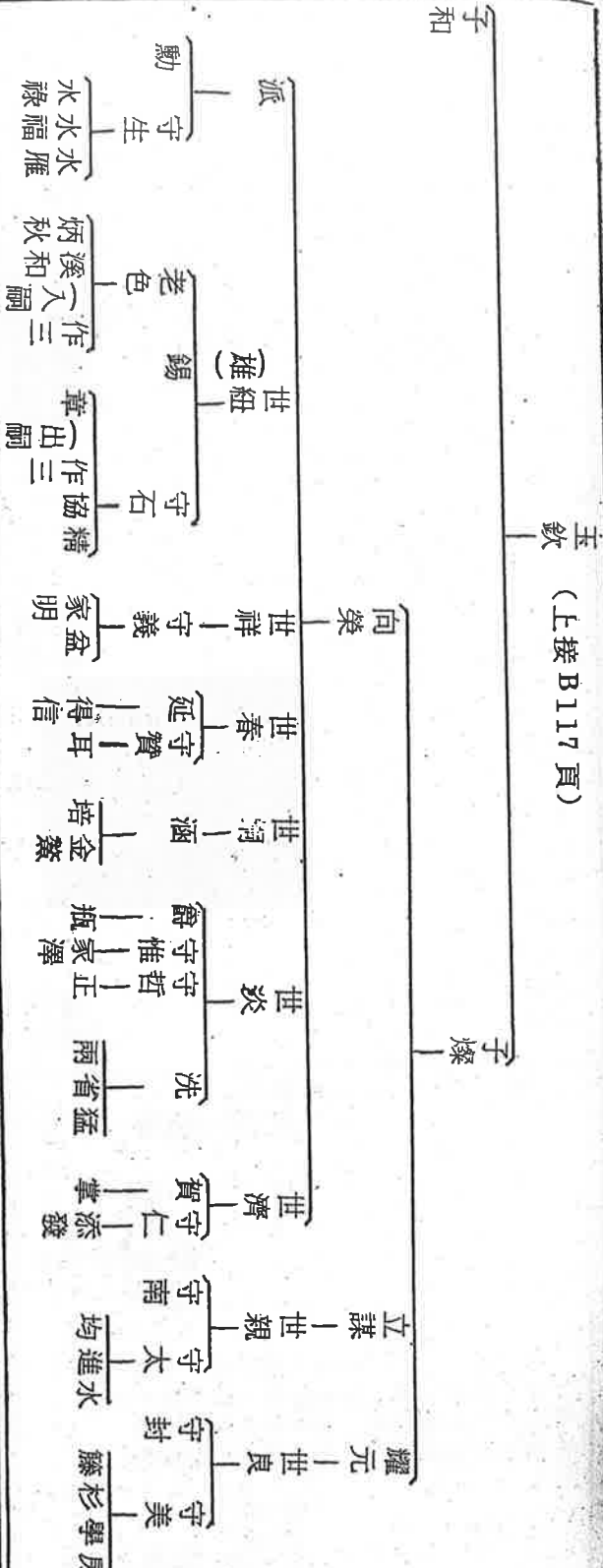

子和

王欽 (上接 B117 頁)

進

水

籐

杉

房

學

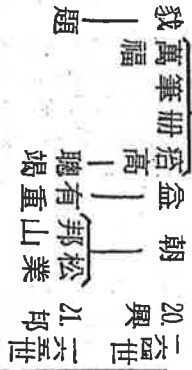
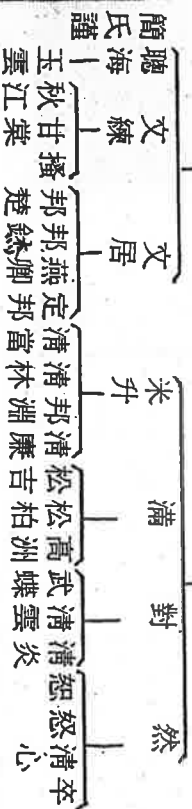

劉聰海，生於民國前八年，早年會服務於嘉義裕濟廠，現開設義和製鞋館，為人厚道，敦仁尚德，古道行芳。夫人簡氏謹，傳有嗣孫永昌。





一六番 邦

二六番 德



邦 元 林



桃 水

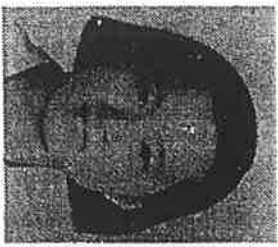

次 女 淑 華



長 女 淑 華



炎 勳



炎 樹



坤 榮

劉邦憲，生於民國二十年，秉性聰慧，剛毅有為，民推應校畢業，現服務於民英雄鄉公所，奉公守法，孜孜盡職，深得同鄉敬重。為人誠實，孝悌好義，平素熱心宗事，族務，族中義舉皆能竭誠以赴，素為族人所推戴。夫人林水桃女士，賢淑端莊，育有三男二女。長男坤榮，高中在學，次男炎樹，三男炎勳，均就讀國中，長女淑華，大同商專畢業，現服務於民英雄鄉公所，次女淑棉，商畢業，現職於王新豐塑膠公司。



二六世 邦熙



許金水



二七世 德豐



德河



德隆



長女惠真



次女惠英

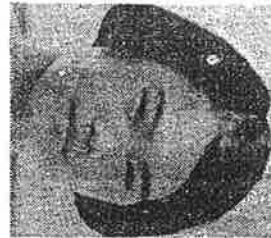

劉邦熙，生於民國十四年，世業從農，畢生辛勤開墾，血汗粒積，饒有成就。秉性耿直，坦誠豪爽，敬愛族親，幾不遺餘力，頗為族人敬重。夫人許金水女士，育有三男二女。長男德豐，現職軍役，任陸軍傘兵，曾膺任國軍英雄勳章，並授總統召見，並授于九等雲麾勳章，次男德河現服軍役，三男德隆就讀高農，長女惠真，次女惠英。

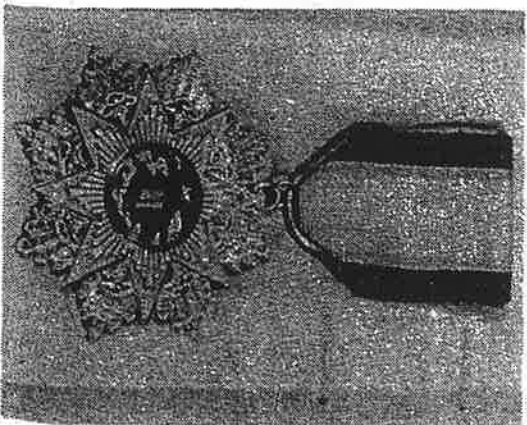

九等雲麾勳章



二六世 邦



蕭玉枝



邦鏗



邦鏗

二六世 邦

劉邦鏗，生於民國二十年，現服務於嘉義農業試驗所，任事勤勉，忠于職守，頗得好評。夫人蕭玉枝女士，賢淑才幹，教有方，現育有子三男一女。哲嗣弘裕、弘如、弘城，千金春桂。

二六世 德

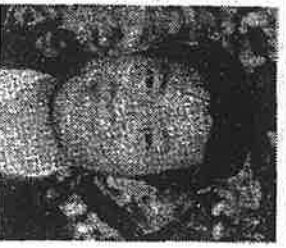

弘裕



弘如



弘城



長女春桂

二六世 邦



周素貞



邦論

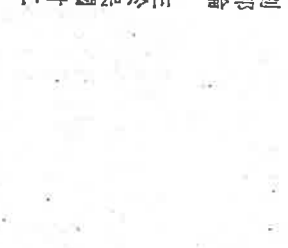

劉邦論，生於民國廿二年，學生務農為業，孜孜經營，頗有收穫。夫人周素貞女士，育二男二女。長男燦銘高工在學，次男明昌就讀國中，長女彩霞高中畢業，現職於光亞塑膠公司，次女季幸。

二六世 德



燦銘



明昌



長女彩霞



次女季幸

二六世 21. 邦

二六世 22. 德

財成

賴玉霞



長男 芳彬



長女 昭美

劉財成，生於民國卅七年，業農，為人正直，任事勤奮，深為隣里好評。夫人賴玉霞女士，現育有一男一女。長男芳彬，長女昭美。



二六世 19. 家 20. 興

二六世 21. 邦

沙棠(林秀聰)

東安 沛坤

劉沙棠，生於民國十九年，性峻爽，好學不倦，才冠群倫，國立台灣大學政治系畢業，曾任省政府糧食局課長、中學教員，現經營養業，畢業宏展，欣欣向榮。夫人林秀聰女士，育有二男二女。

水雁 蔡月

如棠 伯棠 吉棠 黎棠 南棠

乃元 鎮嘉 仲原

光球張素娥

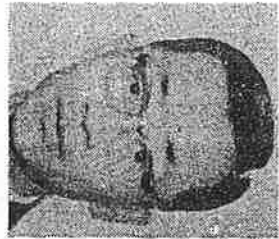

東成 恒源 泰安

水福 簡碧

忠政

劉光球，字皇秀，生於民國十年，日本九州醫學肄業，現開設東興西藥房，為人誠懇，急公勇為，素為群衆擁戴，曾被推任為耕地租佃委員，為農友謀福利，貢獻匪淺。夫人張素娥女士，傳有四男。

炳進公派

祖籍：廣東省饒平縣嶺脚鄉城下社  
 劉炳進公，為遷渡台灣始祖，來台  
 住於民雄鄉江厝店山仔脚，傳三大  
 房。

一五九世 一六〇世 一六一世 一六二世 一六三世 一六四世  
 一五傳 一六萬 一七世 一八守 一九家

炳進  
 駝傳 萬鳳  
 傳 萬腰

子善 士志 江 皮  
 參合 瑞珍

(上接 B117)

一六世 家

一益世 一六世  
 二〇興 二一邦

瑞珍 盧旦

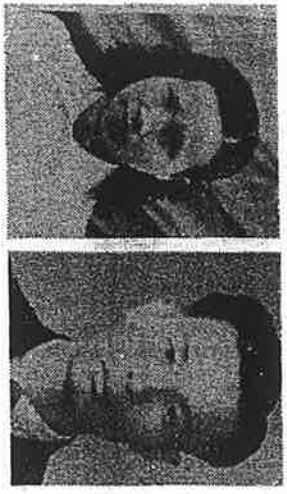

劉瑞珍，生於民國九年，係劉皮公、鄭氏粒之四男。現從事建築業。兼事農務，任事勤慎才幹，善於籌謀，成就頗豐。性忠誠，有氣節，平素敬愛宗族，頗得各界讚譽。夫人盧旦女士，育四男二女。

免合  
 寬知書記  
 嚴卿 雄  
 俊明

一五九世 一六〇世 一六一世 一六二世 一六三世  
 一五傳 一六萬 一七世 一八守 一九家

列 萬傳  
 慈 烏頭 清福

清治  
 加走 金豫  
 高勤 金隆  
 溪南 佳丁  
 洪葉

一六世 家  
 二〇興 二一邦



金豫 蔡駕



劉金鑰，生於民國十六年，係加走公、高氏勤告事業，業務鴻展，蒸蒸日上。為人敦厚，慈善為懷，履德行馨。夫人蔡駕女士，哲爾木成人蔡駕女士，後昆聰明俊秀，孝悌忠純。

榮發 遠照



金隆 黃容

家齊 家榮 芳瑞 芳明



劉金鑰，民國十三年出生，為溪南公、洪氏葉之長男。現服務於嘉義經濟廠，工作勤懇，負責盡職。為人誠實，豪俠好美，志潔行芳。夫人黃容女士，育有四男四女。

俊源 俊嘉 俊河

佳丁





二六世

劉克敏公派第二表

19. 家

20. 興

21. 邦

興世



張清祥  
張秀琴



興富



興芳



興盛



興宗



邦秀

### 德京公派

祖籍：廣東省潮州府饒平縣  
深圳鄉阿里崎

十三世德京公諱光城，生於乾隆壬戌年十一月三日，卒於嘉慶丙寅年九月十日申時，壽六十五歲。妣陳氏，卒於乾隆己酉年十月十日申時，壽卅八歲，傳三大房。派下於嘉慶乙亥年二月廿日遷渡台灣，居住斗六溝仔背江厝仔。

十四世永浪公字有德，生於乾隆辛丑年九月六日辰時。妣蔡氏，生於乾隆庚戌年六月十日酉時，卒於威豐癸丑年九月二日亥時。

十五世水路公，生於道光甲申年三月十九日巳時，卒於同治丁卯年八月五日子時。妣王氏，生於道光甲申年四月十六日辰時，卒於光緒辛丑年十二月四日辰時。

十六世金財公，生於咸豐壬子年八月廿八日丑時，卒於光緒戊申年十二月五日酉時。妣黃氏串，生於咸豐丁巳年正月十六日寅時，卒於民國甲寅年十一月八日丑時，傳四大房。

十五世 一六〇世 二六〇世 二六二世 一三二世  
 13光 14可 15傳 16萬 17世 18守

何定 水石—萬真—大恩

金生

文曲—花心

南—守夏

金財—聰

永浪 蔡氏 水路 王送

乾元

陳查敬 和元

金發 坤元

水連 金頭

天來 立昌

德京 (陳氏)

劉和元，生於民國廿年，係劉黨公、陳氏查敬之三男。自少智慧超人，爲學勤勉汲汲。學冠群英。弱冠，畢業於台大植物病蟲害系，台大植物研究所，嗣後留學美國，進入伊利諾大學深造，專修植物病蟲害學科，並榮獲博士學位。現任中國農村復興聯合委員會技正、台灣大學教授。先生所學貢獻國家社會，成績斐然。夫人洪梅女士，現育有二男二女。

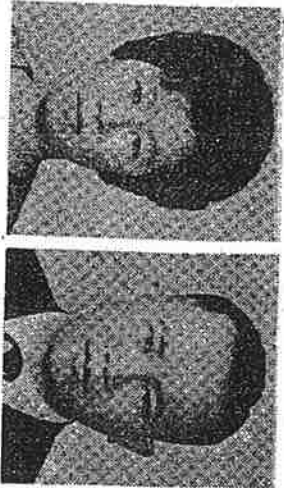

和元 洪梅

家東 家伊



劉乾元 守鳳

家典 家齊 家安

一六三二 18守 19家



朝瑞公派

祖籍：廣東省饒平縣石井鄉

劉朝瑞公，卒於康熙丁酉年六月廿三日戌時，傳有六大房，長男大一郎，次男祖燕，三男名捷，四男大四郎，五男大五郎，六男大六郎。次房祖燕公九月卅日忌神，於瘠口鄉三疊溪頂埔坐南向北，妣吳氏。來台住

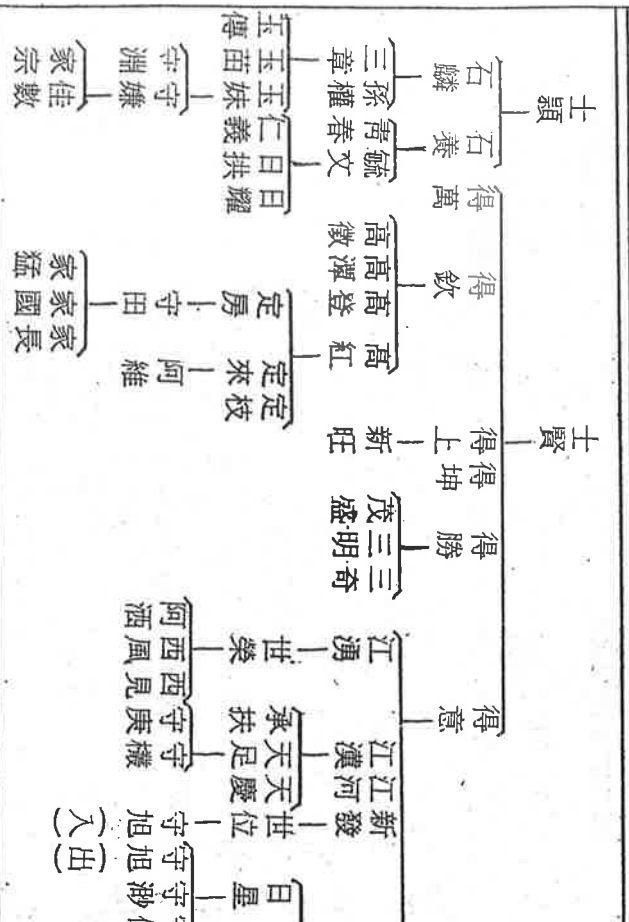
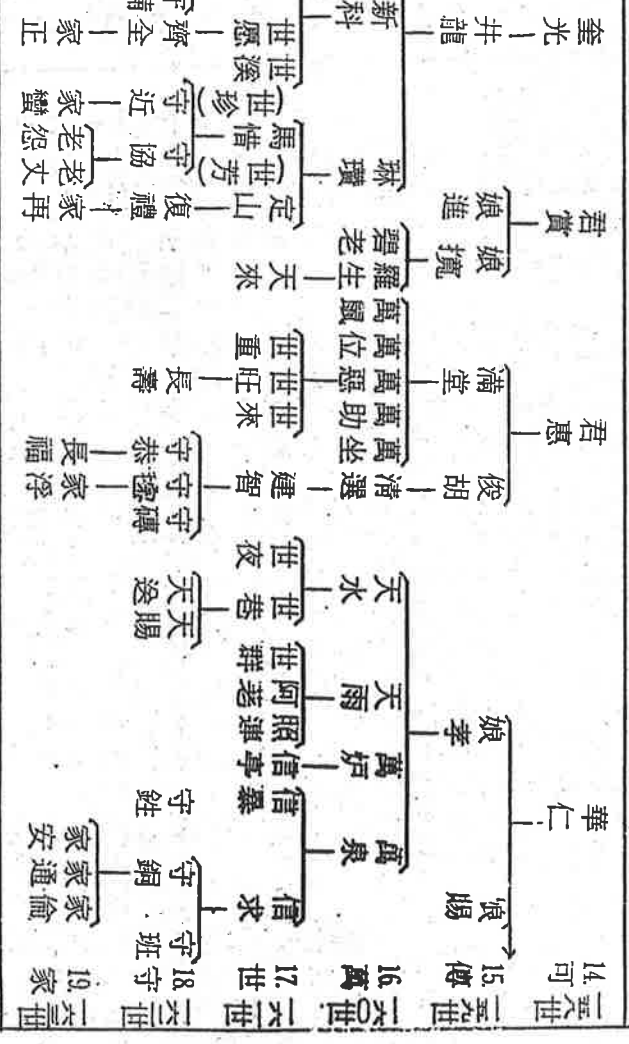
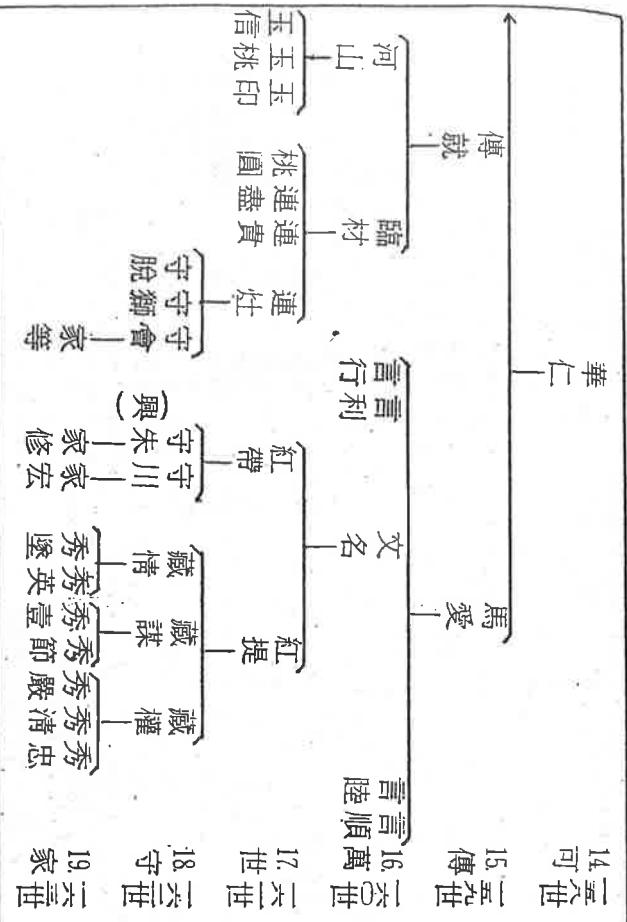
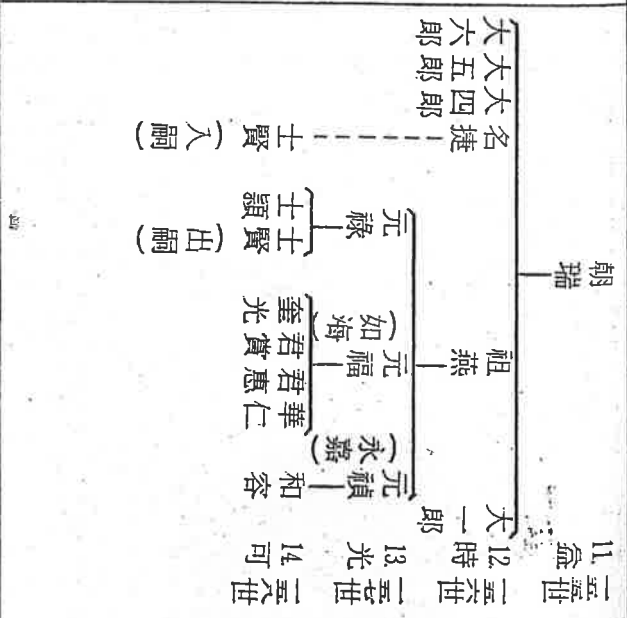



### 達和公派

祖籍：廣東省饒平縣石井鄉

劉達和公：生於康熙丙辰年六月十二日申時，卒於雍正丙午年十一月廿一日申時。

媽邱氏勳順，携三子遷渡台灣，來台住於嘉義縣竹崎鄉下寮。長子明心，生於康熙癸巳年十二月廿二日酉時，卒於乾隆乙酉年閏二月十七日辰時，妣許氏慈範，傳二大房。次子光直公，生於康熙庚子年十一月八日酉時，卒於乾隆己卯年七月廿一日丑時，妣邱氏溫睦。三子明義，生於雍正甲辰年十一月十日丑時，妣盧氏貞惠，傳五大房。

三六世 三五七世 二八七世  
12時 13光 14可

明心 石東 石源

光直 雲福

明義 榮讀 寬裕 維讓 寬榮 寬朴

上接 B117 頁 達和

三六世 三五九世 二〇七世 一六二世 一六三二世 二六三三  
14可 15傳 16萬 17世 18守 19家

世殿 守攀 家川 家月 家研

世代 守青

萬安 世夏 守欲 家實 家亮 家註 家會

世閑

萬雄 世札 守財 松根 萬七

萬猛 世門 連福 守拔

萬勇 世夏

世帝 世瀾 文章 守興 守龍 正淮

石東

傳鳳

傳旺 萬邑

一五九世 一六〇世 一六二世 一六三二世 一六三三  
14可 15傳 16萬 17世 18守 19家

傳科

萬讀 世佩

萬遠 世九 守花 守玉 守寶 守成 守殞

查某

世相 世樣 噴 泉 內 朝 日

寶仁 寶相 世助 世涵 世賀 世結 守陣 知高

萬鎮 王生 守甘 守枝

世井 文重 守田

萬周 世嗟 世汪 世札 世氣 世新

世溪 守談 矮脚 守東 家練 世飽 守結 家寬

萬點

世象 守壹 家精 家急 家漢 家園 家春 家糖 家布 家柔 家書 家糊 家籬 家願 家浦 家團 家拱 家學 家昌 家添 家妙 家允 家振 家結

傳城

傳艷 萬睿

世遜

守士 火生 守軒 守機 守領 守字 守磚 守均 世聽 世象 守壹 家精 家急 家漢 家園 家春 家糖 家布 家柔 家書 家糊 家籬 家願 家浦 家團 家拱 家學 家昌 家添 家妙 家允 家振 家結

石源

石源

石東



一六三  
世一六四  
世一六五  
世

19家 20興 21邦

家有 教

裕松 宇田 宗惠

家研 興遠 興石

家亮 興麟 興容

家程 興峻 興揚

興 文富 文良 文成 文欽

家註 興交 琪璋 裕德 裕芳

松根 鳥南 寶

萬七 崇文

一六三  
世一六四  
世一六五  
世

19家 20興 21邦

朝日 志明

內 溪川 庭

知高 清海

家寬 興鉗 本記 丙枝

家漢 興庚 受文 受敬

家急 金水 賢義 金水

家園 登樹 登貴 金水

家香 銘順 銘宗 榮華

銘坤 銘忠

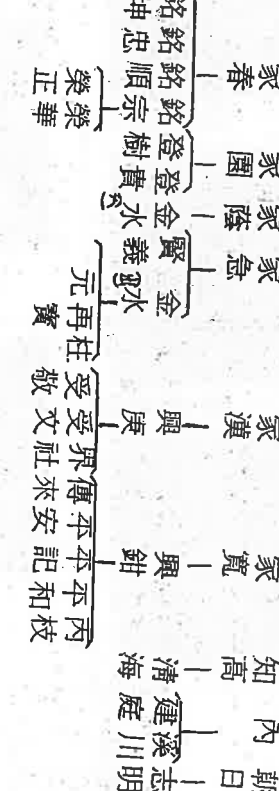
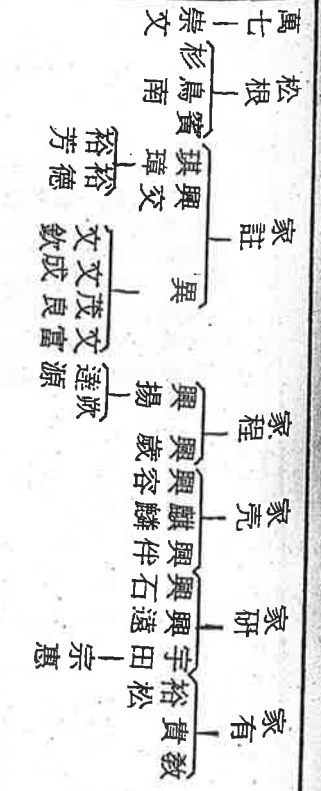

楊 淮 過

石 石 徑 亭



石 梯 呂 彩 嬋

其 來



羅 月 娥 敬 宗 國 財



劉石梯，生於民國十年，係劉惟公、楊氏適之長男。世業從農。性忠直，廉潔修身，履德行芳，平素敦愛宗族，幾凡族事從不後人，頗得好評。夫人呂彩嬋女，育二男五女。

21 邦 二六五世

22 得 二六六世



一六三世 一六四世  
19家 20興

一六三世  
21邦

祥

振河  
振信  
銘全



長女寶蓮



次女美枝



正  
會恩治  
照恩  
邱西裕

金定

一六三世 一六四世 一六五世 一六六世 一六七世  
19家 20興 21邦 22德 23康

天居 得煥 得圖

天閣 烈 松

德芳 德謙

文豪 建中 世奇

興化 興長

劉天閣，生於民國廿九年，係劉興化公、林足女士之四男。秉性聰穎，為學勤勉，才華俊秀，曾立台中師專畢業，現任國小教員、中華日報特約記者。任事才幹，忠勤負責，成績斐然。夫人邱秋女士。

家盛 興開  
慶玲 慶瑞 新艷

一六三世 一六四世 一六五世 一六六世  
19家 20興 21邦 22德

家布 石宋 松勳 志嘉

石水 信雄

後亭 瑞原

石令 瑞和

石圳 進國 進賢 信賢 信良 財成

國明 奇南

興可 奇清

興圖 邦卿 會寶 清和 興榜 生

劉石倫，生於民國廿九年，為劉秉公、林氏之四男。青年學校畢業，現從事農耕工作，克勤克儉，頗有成就。性忠純，孝悌好義，族人讚之。夫人林素蘭女士，現有二男二女。

劉興誠，為劉家書公、林氏之三男。生於民國十八年，平生致力開耕，節儉持家，遂得有或。夫人何氏。





一六三世 一六四世 一六五世

19家 20家 21家  
劉興洲，生於民國十九年，爲家樹公、柯氏愛之哲嗣。學生以農事爲職業，勤於開墾，孜孜不倦，成就豐碩。夫人何煥女士。後昆職好學，前途未可限量。

家糊——興洲——瑞得

家籠——登貴——與舜——三奇

家縣——聯芳——春秋——春林

家浦——興通——春裕——劉信，與字擊，生於民國卅四年，係家浦公、林氏寸之四男。少時承父志務農，現開設明安堂，從事地理日課業務

家園——博文——建興——國村——文玉——輝煌——鎮台——鎮銘——興標——真德——真寶

家拱——慶生——建銘——興起——順國——林

家添——興起——春惟——家妙——武雄——興懋——邦益

家允——永運——興懋——邦益

林緣

劉家九，生於民國九年，爲火生公之三男。自少承父業務農，平生克勤營謀，節儉治家，爲人好善，熱心族事公益，族人敬之。夫人林琳女士，育二男一女。

家岳——石元——朝慶——明義——邦興——石立——俊欽——邦興——順志——興應

家訓——開——文吉——文賢——邦輝——日東——日耀

家富——興綿——邦本——邦森——邦安

家池——乾皇——乾炎——乾桂——錦鎮——江元——茂山——信樊——信義——興成

家圳——江元——茂山——信樊——信義——興成

家海——信義——興成

家童——文輝——明和——獻忠

家振——興旭——東和——家語

家能——文能——興嘉——文金——文榮

家水——水能——興嘉——文金——文榮

一六三世 一六四世 一六五世

19家 20家 21家

家振——興旭——東和——家語

家童——文輝——明和——獻忠

家海——信義——興成

家圳——江元——茂山——信樊——信義——興成

家池——乾皇——乾炎——乾桂——錦鎮——江元——茂山——信樊——信義——興成

家富——興綿——邦本——邦森——邦安

家岳——石元——朝慶——明義——邦興——石立——俊欽——邦興——順志——興應

家拱——慶生——建銘——興起——順國——林

家添——興起——春惟——家妙——武雄——興懋——邦益

家允——永運——興懋——邦益

林緣

家訓——開——文吉——文賢——邦輝——日東——日耀

家水——水能——興嘉——文金——文榮

家能——文能——興嘉——文金——文榮

家水——水能——興嘉——文金——文榮

一六三世 一六四世 一六五世

19家 20家 21家

家振——興旭——東和——家語

家童——文輝——明和——獻忠

家海——信義——興成

家圳——江元——茂山——信樊——信義——興成

家池——乾皇——乾炎——乾桂——錦鎮——江元——茂山——信樊——信義——興成

家富——興綿——邦本——邦森——邦安

家岳——石元——朝慶——明義——邦興——石立——俊欽——邦興——順志——興應

家拱——慶生——建銘——興起——順國——林

家添——興起——春惟——家妙——武雄——興懋——邦益

家允——永運——興懋——邦益

林緣

家訓——開——文吉——文賢——邦輝——日東——日耀

家水——水能——興嘉——文金——文榮

家能——文能——興嘉——文金——文榮

家水——水能——興嘉——文金——文榮

劉元鑑，民國十五年生，業農，畢生勤耕善謀，爲人忠厚誠樸，孝悌好義，頗得好評。夫人朱春花女士。

劉水燐，生於民國十年，爲人和藹，任事動慎負責，平生克勤開墾，善於營謀，成就不少。夫人許乳女士。

劉瑞仁，生於民國前二年，世業從農，爲人誠懇，急公好義，歷任鄉民代表、農會理事等職。夫人林桂女士，育有六男三女。

劉石立，生於民國十一年，自少務農，現兼營菜園，善於經營，成就頗巨。夫人林四女士。

劉邦存，生於民國十六年，業農，性忠實，謙恭和氣，平生致力於開墾，繞具成就。夫人柳不女士。

劉邦安，生於民國十三年，業農，爲人溫和勤樸，志潔行芳。夫人賴只女士。

劉邦存，生於民國十六年，業農，性忠實，謙恭和氣，平生致力於開墾，繞具成就。夫人柳不女士。

劉石立，生於民國十一年，自少務農，現兼營菜園，善於經營，成就頗巨。夫人林四女士。

劉瑞仁，生於民國前二年，世業從農，爲人誠懇，急公好義，歷任鄉民代表、農會理事等職。夫人林桂女士，育有六男三女。

劉水燐，生於民國十年，爲人和藹，任事動慎負責，平生克勤開墾，善於營謀，成就不少。夫人許乳女士。

劉元鑑，民國十五年生，業農，畢生勤耕善謀，爲人忠厚誠樸，孝悌好義，頗得好評。夫人朱春花女士。

一三二世 二益世 一六至世 一六世

19家 20興

21邦 22德

新力 | 金樹 | 超益

新力 | 金樹 | 超益

劉新力，生於民國十九年，係劉黨公、黃粒女

士之長男。平生務農為業，耕作勤勉，為人和睦，頗受好評，夫人許青女士，現育二男四女

黨 | 黃粒

新都 | 德賢

李美麗 | 竹芳

文 | 科

有聲 | 蕭吉 | 盧寬

文從 | 黃春

新出 | 明佑

信鑫 | 明煌

永俊 | 永鳳

劉新出，民國十九年生，係文從公、黃氏春之長男。現營商為業，勤營善謀，業務順風。夫人李氏燕，育男四人



加再 | 翁敬賢 | 檄穆 | 檄璋 | 檄鋒

牛 | 何木蓮



草 | 柱 | 有 | 江發 | 賢溫

鄭 | 要 | 忠源 | 溪南 | 溪石

丁 | 祈 | 舒玉蘭 | 溪楨 | 溪縣

黃 | 月 | 吳金 | 溪清

有財 | 蕭懸

春興

劉丁祈，為春興公，許氏珠之長男。生於民國三年，自少耕農為業，為人好善，熱愛宗族，族中盛舉從不後人。夫人陳氏正，黃氏月，育男子二人。

一三二世 一六至世 一六世

19家 20興

21邦 22德

春興 | 許珠

平助 | 信利

謝秀賢 | 信賢

龍宗 | 何月娥

許 | 花 | 空 | 耀

張金花 | 英 | 璨

平 | 建 | 露

龍 | 舜 | 豐 | 景

吳 | 敏 | 豐 | 庭

龍 | 岩 | 世 | 明



佳成 | 蕭允

金利 | 德田 | 賴錦 | 鳳 | 慶裕 | 新樂 | 林美玉

盛通 | 翁涼



劉盛通，生於民國九年，為劉佳城公、蕭允女士之哲嗣。世業從農，現任竹崎鄉莖村長、義仁國小家長會常務委員。平生生急公好義，為地方公益勞心奔走，貢獻殊多。夫人翁涼女士，育三男四女。

(劉漢和公派第七表)



劉漢我，生於民國前十七年，為劉守己公、何氏錦之五男。自幼繼承父業，致力於農耕，畢生辛勤開墾，胼手胝足，手創產業頗豐。夫人賴笑女士，育五男四女。

劉茂城，生於民國十八年，係劉清課公、黃尊女士之長男。現服務於大林糖廠，工作勤勉，負責盡職，頗得上峯器重。為人誠實，孝悌好義，兼行芳馨。夫人何玉隨女士，育一男一女。

劉啓白，生於民國十五年，係劉傳公、李氏益之次男。業農，兼營菓園，精於營謀，頗有成就。夫人吳氏水錦。

劉啓順，民國廿年生，劉傳公、李氏益之三男。業農兼營菓園，勤於經營，成就良多。夫人蕭玉女士。

劉新港，生於民國廿四年，為劉坡公、蔡氏查某之次男。自少務農，為人忠厚，安份守己，頗得鄰里讚譽。夫人林色女士，現育二男三女。

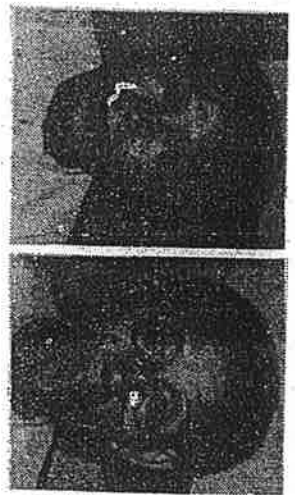

(劉篤善公派第一表)

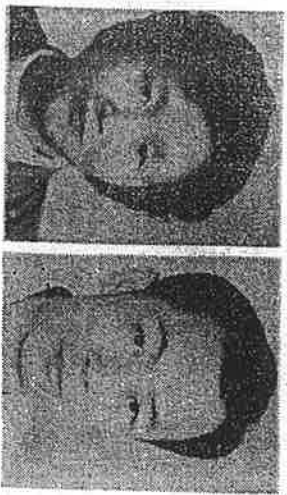
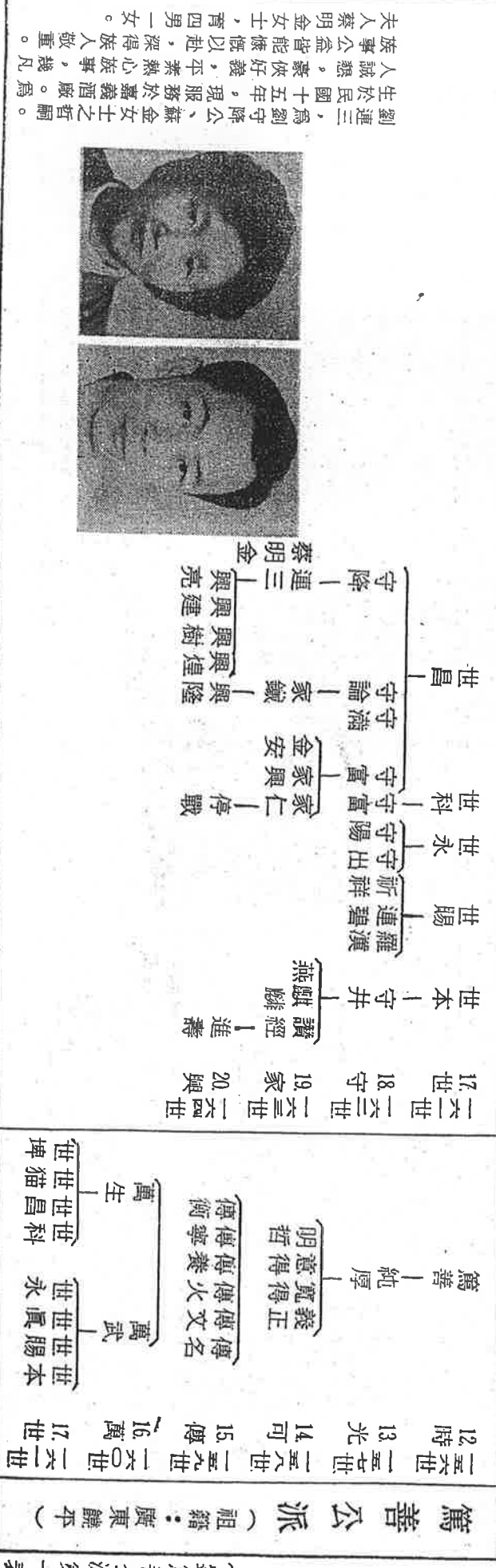

劉連三，為劉守降公、蘇金女士之哲嗣，生於民國十五年，現服務於嘉義酒廠。為人誠懇，豪俠好義，平素熱心族事，幾凡族事公益皆能慷慨以起，深得族人敬重。

夫人蔡明金女士，育四男一女。



18守 二六世



守粟 林壽

19家 二六世



何素 加整

20興 二六世



興基 張素雲

21邦 二六世



興丁

銘仁





二六世 17世

張規



二七世 18守



劉守清，為劉慶公之長男，現於高雄市開設振華皮鞋公司，自任經理之職，器劃精明，業務發展，欣欣向榮。夫人黃玉鳳女士。

劉守訓，號秀明，係劉慶公之次男，初中畢業，平生營商為業，為人孝悌，豪俠好義，深得友儕敬重。夫人邱彩雲女士，育一男二女。

劉守彥，為劉慶公之三男，現職於土地銀行任襄理之職，處事英明，穩健持重，守信負責，性忠純，志潔行芳。夫人邱芳梅女士。

劉守柏，係劉慶公之四男，民國廿一年生，歷任鄉民代表、義消分隊長、義警分隊長等職，現開設汽車行，業務騰達。妻燕日上。夫弟人輝春女士，現育四男。

劉守毓，為劉慶公之五男，現遷居台北市，任泰德興裝璜公司經理，治租業務有條有適，事業不振，隨學卓越。夫弟人廖璧桃女士。

四男

鄭春柏



家家成和 家福旺成

次男

邱彩雲



家成

長男

黃玉鳳



世強中 振中

三男

邱守濤



佳斌

五男

廖守毓



廖璧桃

二六世 19家



### 德盛公派

祖籍：廣東省饒平縣石井鄉  
 劉德盛公，屬黃氏，公忌神八月十五日，派下遷渡台灣，居住雲林縣大埤鄉新街，建有祠堂一座，主奉石井開基祖谷祥公。

一四世 一五世 一六世 一七世 一八世  
 德盛—仁卿—悻義—紹武—守信  
 和端

一四可 一五傳 一六萬 一七世 一八守 一六世 一七世  
 牛母—守進  
 牛陣—守寶  
 牛陣—守川  
 牛陣—守進

萬潭  
 阿福—守養  
 阿福—守讓  
 阿福—守讓  
 春—守恩  
 春—守已  
 春—守贈  
 春—守恩  
 春—守贈  
 萬走—結—守越

三世 18守  
 張柱  
 守連  
 家齊  
 明堂

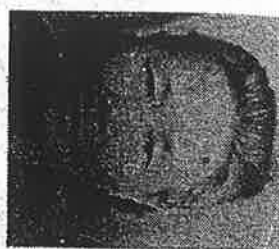

劉守連，生於民國四年，係牛港公，廖氏行之長男，性忠厚，勤於耕作，頗有成就。夫人張氏姓，哲嗣家齊、明堂。

守川  
 家發  
 安吉  
 家芳

三六世 18守  
 守寶  
 顏氏有

劉家棟，世居大埤鄉新街，現遷居台北縣永和鎮，從事搬運業。夫人劉說女士，哲嗣興霖、興抄、興松。



三六世 19家  
 劉就  
 興抄  
 興松  
 興霖



張淑



張絡琴

劉家寬，生於民國二十年，現從事請負業，任事勤慎，事業欣欣向榮。夫人張氏淑。

家贊  
 家平  
 林香



興啓  
 興昌



劉家平，民國廿八年出生，自少務農為業，勤耕妙謀，頗有收穫。夫人林氏香，育二男一女。

三六世 20興





### 宗才公派

祖籍：廣東省潮州府  
 劉宗才公諡純朴，生於康熙庚辰年十二月十八日，卒於乾隆庚辰年八月廿六日，妣鄭氏。派下分居梅山、高瑞里、竹崎鄉中和、番路鄉草山、高瑞縣甲仙等地。

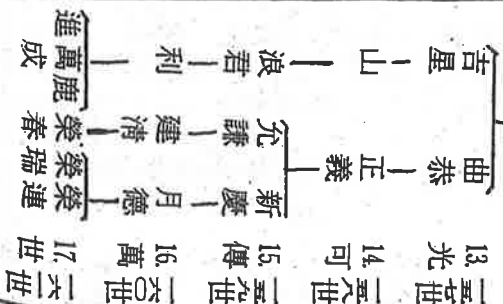

17世 二六世

18守 二六世

19家 二六世  
20興 二六世



溪淡 葉氏娶



相侯 — 宗宜  
相岳 — 宗宜  
相紹 — 宗宜  
相億

劉溪淡，生於民國十年，現從事造林業。性耿介，急公好義，曾任村長三屆，謀福群衆，貢獻殊多。夫人葉安女士，育有四男三女。



葉連 葉氏志



章彬



相輝  
相宏

劉文峯，生於民國廿年，曾經營造林包工業，民國四十七年由世居地遷移住嘉義，經營山產業，現開設飼料行，業務騰達，蒸蒸日上。夫人翁玉美女士，賢淑能幹，育有一男四女。



文峯 翁玉美

永森









廿三世 建 18 福  
廿四世 添丁 燮風



福火 黃賢妹



昌雲 劉李鳳波



醇源 醇醇 醇海 洋



廿六世 醇 20



20 世醇源兄弟合照

### 振賢公派 (上接 B 四三頁)

一六三世 一六四世 一六五世  
19家 20興 21邦

祖籍：廣東省饒平縣  
振賢公，妣詹氏慈惠，公葬於庵竹口，妣葬於樟孟山，派下遷渡台灣居住嘉義縣溪口鄉，後裔現分住溪口後港、排仔路、民雄鄉田中央、斗南埤麻庄等地

一五五世 一五六世 一五七世 一五八世 一五九世 一六〇世  
11益 12時 13光 14可 15傳 16萬

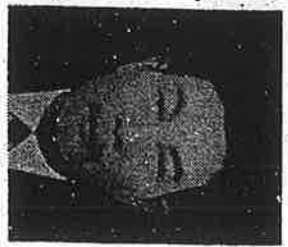
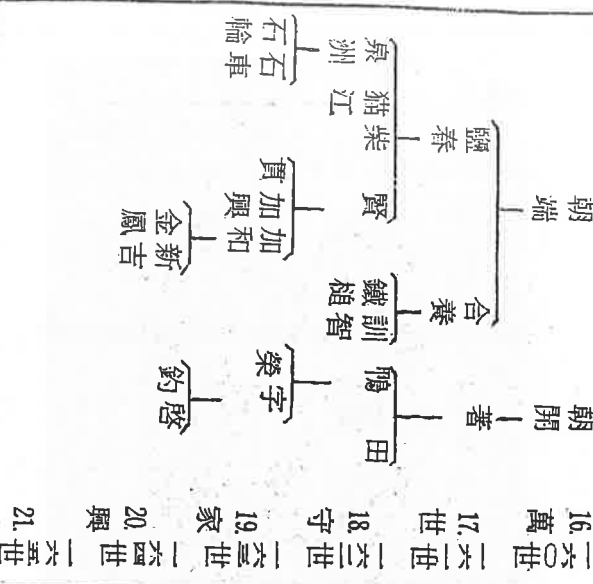
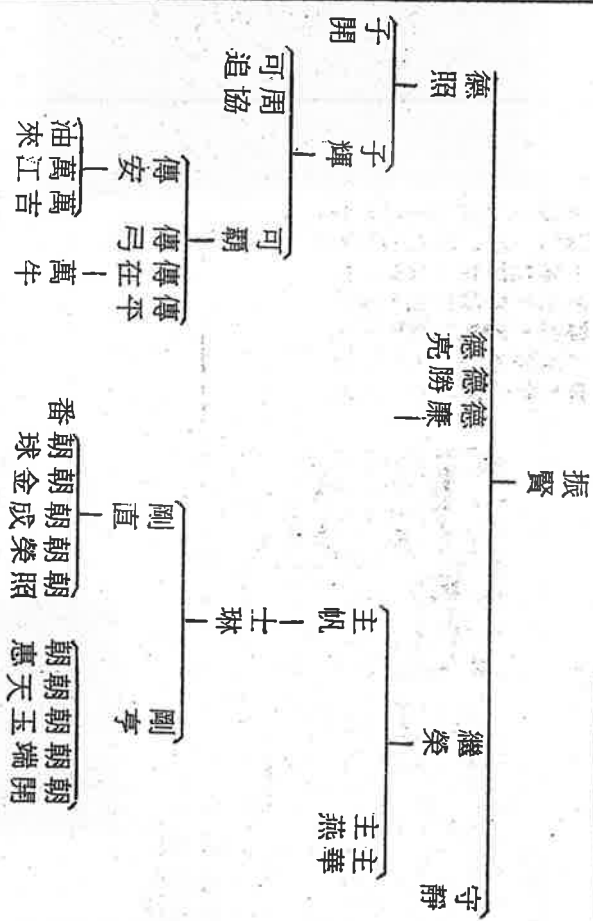

石車 林殺 脈

福吉 — 再吉 — 再成 — 再新

興禮 — 再禮

火 — 文仕 — 建杭

陳寶丹



水 — 興德 — 連益 — 登崑 — 登科 — 登山 — 桂森

添隆 — 添財 — 添盛 — 添讚

石輪 銘 蒞



16萬 17世 18守  
170世 172世 173世

19家  
173世

岩岸

陳愛旺

洪玉招順



杉  
晉錦

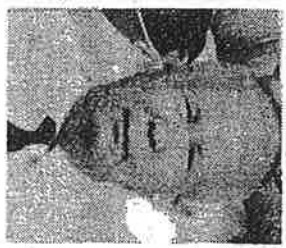

吳  
許翠鳳

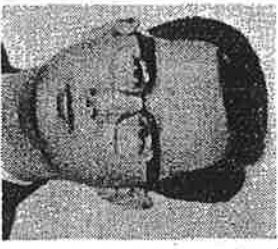

麗芬



麗麗麗麗  
洋清弘川淵

( ) 一和尙

張寶

萬江一吟 秋東

炳守









一六世 一六五世 一六六世

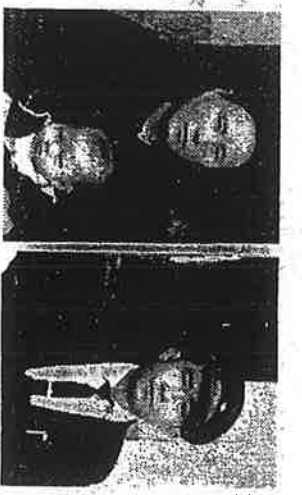

英哲 | 文行 | 文男 | 文智 | 文宜

劉英哲，生於民國廿一年，係耀宗公、沈氏月之長男。初應畢業，鐵路局第八期本科運輸班畢業。現任鐵路局警務處機務股司機員。任事勤奮，謹慎負責，為人坦誠實，品德芬芳。夫人何秀枝女士。

英林 | 旭泰 | 英弘 | 昱奇 | 英亮 | 旭金 | 英昇 | 新維 | 育榮

景標 | 憲忠 | 憲成



盧兩 | 文政

劉文政，生於民國元年，為滄江公、許氏玉之長男。世業務農，現兼營國藥業，為人慈和，崇尚古賢之道，行芳履，先生曾任農會代表，祖佃委員，為農友福利，出力匪渺，衆口皆碑。夫人盧兩女士，育一男三女。



一六世 一六七世 一六八世

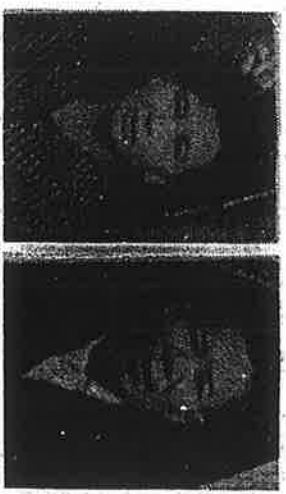

文淵 | 嘉明 | 介平 | 嘉維 | 孟宜

劉文淵，生於民國八年，為滄江公、許氏玉之次男。業農，平生致力開耕，血汗粒積，頗有成款。為人厚道，敬愛宗親，族人欽之。夫人盧氏嚙花，育男子三人。

文眞 | 瑞麟

敦厚公派

劉石頭，世居港仔埠後庄仔，為劉之食公，張惜女士之哲嗣。民國八年生。現服務於嘉義濟廠，工作認真，頗受上峯器重。為人忠厚，有俠骨義腸之氣質，行芳履馨。夫人羅好女士，育二男四女。

石頭 | 永順 | 羅好 | 永松



乞食

敦厚 | 純直 | 剛毅 | 井 | 萬吉 | 金樹

### 穆公派 (上接B三頁)

祖籍：南靖縣山城墟坎下社村雅樓  
 劉穆公為遷渡台灣始祖，來台住於民雄鄉  
 崙仔頂，傳有五大房。

7. 二五七世 一五八世  
 穆 — 媽附侯

8. 二五八世 一五九世 一六〇世 一六一世 一六二世 一六三世

侯 — 忍 — 日 — 池  
 昌 — 返 — 潭 — 穰 — 13

表 — 金龍 — 再生 — 金賜  
 道 — 永順 — 永傳 — 萬成

厘 — 開文 — 開文 — 永順 — 永傳 — 萬成  
 源 — 開豆 — 源 — 永順 — 永傳 — 萬成  
 丁助 — 丁助

媽 — 秋 — 科 — 字 — 朝枝 — 石埤  
 提 — 聰明 — 審取

文曲 — 朝欽 — 廷瑞 — 廷清 — 廷獻  
 文祭 — 海 — 壇 — 自在

文爵 — 港 — 金乾 — 金智 — 金主  
 文雪 — 尙德 — 大樹

伯 — 沛 — 瓜哲 — 文監 — 杞 — 昆真 — 昆機

8. 二五六世 一五九世 一六〇世 一六一世 一六二世 一六三世

約 — 石梗 — 石梗 — 清雲 — 送  
 網 — 蓮花 — 天送

伯 — 秋林 — 進 — 網 — 永柱 — 天送

伯 — 讀 — 薄 — 福興 — 順興

盆 — 我 — 根 — 萬安 — 萬洋 — 萬產 — 萬德 — 萬添

錐 — 協 — 學 — 未 — 卮 — 萬貫 — 萬貫

13. 二六三世

蔡樂成 — 宗政 — 宗明







會東公派 (祖籍：廣東饒平)

三廿世 一五八世 一六〇世 一六二世 一六三  
 13光 14可 15傳 16萬 17世 18守

會東一經元一信直一著  
 明本一順一趣

二三世 一六三世 一六五世 一六六世  
 18守 19家 20興 21邦 22德

秋桂 秋碧 永森  
 秋榮 財銘

趣一草一照輝一秋榮  
 富春



敦侃公派 (祖籍：廣東饒平)

一六六世 一五九世 一六〇世 一六二世 一六三  
 14可 15傳 16萬 17世 18守 19家

敦侃一猛一居德一松一塗一清泉  
 萬得

一六三世 一六五世 一六五世  
 19家 20興 21邦

劉萬得，生於民國卅一  
 年，係劉塗公、施氏傳  
 之次男。歷任保正、嘉  
 義郡一心會委員、村長  
 等職。畢生熱心地方公  
 益，公而忘私，助纒昭  
 彰，衆皆推戴。夫人楊  
 彩霞女士，育四男三女

萬得一景森一吉利  
 吉雄

景遊一芳裕一芳樹  
 芳誠

景祥一浴霖  
 威呈

景山

庚公派

庚一山隄一深合  
 地春

第鐘一建志  
 建忠

劉第鐘，世居彰化縣大  
 城，生於民國十八年，  
 現從事山產業，事業發  
 達，欣欣向榮。夫人翁  
 梅英女士，育二男二女

強

龍公派 (祖籍：廣東饒平)

二六世 一六三世 一六五世 一六六世  
 17世 18守 19家 20興

天賜 浩一朝江  
 朝江 朝祥

龍一再生一金樹  
 朝水 朝雨

文秀一家庭一金堂  
 金塗 金木

中庸 金塗  
 一六四世 21邦 榮勳

二六四世 20興  
 朝金(林香)

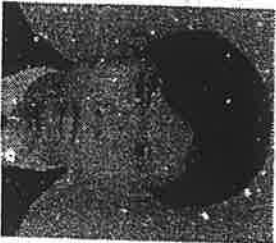

劉朝金，生於民國七年，係  
 劉楷公，張氏紅柿之哲嗣。  
 世業從農，早年曾營農場請  
 負、紙廠稻草採收。任事才  
 幹，頗有成就。夫人林氏香  
 ，育一男二女。

阿圓公派

阿圓一招妹一明榮一斌漢

劉明榮，生於民國十七年，  
 世居關西大東坑，現經營  
 金鑲造廠，業務發達，成就  
 頗巨。妻王甘妹育一男三女

金獅公派

金獅一馨一龍波一宏德一孟宗  
 明堂

劉龍波，世居花壇口庄，父劉馨先生、母  
 林氏。性勤樸，任事有毅力，平生誠信為  
 商，現開設永豐皮鞋店，業務旺盛，聲譽  
 卓著。夫人吳氏，哲嗣宏德。



# 侯氏歷代名士列傳

侯一元明廷訓子。字舜舉。延訓得罪。一元年十三。伏闕訟父寃。得釋。舉嘉靖進士。歷官江西布政使。所致有惠政。有詩文集，二谷讀書記。

侯七乘清汾西人。字仲格。順治進士。官廣信同知。有孝思堂集。

侯于趙明杞縣人。字宗度。嘉靖進士。歷工科給事中。前後疏數十上。多涉貴近。神宗時忤張居正。出爲江西參政。晉山西巡撫。

侯子鑾梁爲侯景中軍。大寶初爲南袁州刺史。及景楷號。恐齊人與西師犄角。遣子鑾率舟師向濡須。耀兵肥水。王僧辨逆擊大破之。景敗。子鑾奔廣陵。

侯小叔金河東人爲河津水手。貞祐初充鎮威軍。以勞補官。元光中擢河東南路安撫使。盡護農民入城。以家財賞戰士。有勸之降者。皆殺之。累遷昭殺大將軍。元軍十萬圍河中。城破。死之。

侯仁矩宋益子。從益歷潞徐秦三鎮。漢初授隰州刺史。至都。決滯訟。一日釋擊囚百餘。獄爲之空。仕周入宋。爲雄二州刺史。治軍有方略。歷數郡。咸有善政。

侯仁寶宋仁矩弟。知邕州。九年不代。太平興國中上言陳取交州之策。爲交州水陸計度轉運使。前軍發。愚賊鋒甚盛。援軍不繼。遇害死江中。

侯元善明全椒人。從太祖渡江。掌簿書文字。勤勞十餘年。歷官參知政事。與樊景昭俱無所表現。

侯公漢高祖遺之說項羽。中分天下。歸太公呂府。封侯公爲平國君。

侯友彰宋衡山人。字夢符。皇祐進士。爲臨武尉。居官十年。布衣蔬食。無異寒士。有同年生訪之。與從綺麗。友彰飯以粗糲。客去。其子以貧約爲羞。友彰曰。寇平仲位兼將相。

而宅無樓台。彼何人也。因爲詩有遺汝不如廉之句。人傳誦之。

侯天錫明良柱。官指揮。良柱死。天錫言願捐賞繕甲。自成一隊。雪父恥。授游擊。命赴楊嗣昌軍立功。所將親丁二百六十人。募卒五六百人。皆剽悍敢戰。莊烈帝嘉之。增一秩。

侯天護後魏上谷人。少好學。博通群籍。與無終陽尼。頓丘李彪齊名。

侯文漢京兆尹孫寶故吏。以剛直不苟合。嘗補疾不肯仕。寶請爲布衣友。遂置東都督郵。文請懲霸陵大俠杜遲季。寶請其次。文曰。豺狼當道。不宜復問狐狸。寶曰。謹受教。釋季聞之。遂不敢犯法。後寶免官。文遂去吏。卒於家。

侯文和後魏漢文帝時青州刺史。以巧聞。爲要舟水中立射。滑稽多智。辭說無端。尤善淺俗委巷之語。歷樂陵濟南二郡太守。

侯文慶宋京師人。爲翰林待詔。工畫草蟲蔬菜。體尙精謹。侯方城滑州人。字朝宗。性豪邁。多大略。明未隨恂居京師。與桐城方以智、如臯冒襄、宜興陳貞慧、稱四公子。以東都清議自持。福王時爲阮大鍼所構。走依高傑得免。入清。中順治副榜。初放意聲伎。已而悔之。發憤爲詩古文。取法韓歐。才氣橫溢。卒年三十七。有壯悔堂文集、四憶堂詩集。

侯世祿明榆林人。勇敢精悍。爲熊廷弼所知。歷宣武總兵。坐事戍邊。京師被兵。率子弟從軍。敘功免戍還籍。李自成圍榆林。世祿與子固守。城陷。並不屈死。

侯仙秦世傳秦始皇遺盧生入海求神仙藥。不獲。盧與侯仙謀隱。入陵雲山。山有侯仙跡，盧仙影，秦人古道，煉丹井，飛昇台，掃壇竹。皆其遺跡。

侯可宋孟縣人。寓居華陰。字無可。少儻不羈。以氣節自許。



。既壯。篤志爲學。孫沔征儂智高。請參軍事。奏功得官。知化城縣。至殿中丞卒。可究心天人性命之學。自陝以西。學者莫不宗之。

侯史光晉掖人。字孝明。舉孝廉。秦始初由中郎將拜散騎常侍。與皇甫陶、荀持節循省風俗。及還。奏事稱旨。累遷少府卒。史稱其歷官著績。又筆奏議。皆有條理云。

明崇禎末知高平縣。僑寓襄陽。散家財。募滇軍隨盧象昇討賊。象昇移宜大。弘文率募兵又率募兵至楚。巡撫王夢尹以援。坐戍。

侯弘遠梁西充人。世爲西蜀酋豪。蜀賊張文等據白崖山。有衆萬人。鄱陽王爾範命弘遠討之。弘遠賊死。

侯必登明江州人。字頌真。嘉靖進士。歷官潮州知府。時有倭警。非里爲墟。必登請罷一切苛條。與民休息。嘗以事至省。經賊巢。賊見之羅拜。居官有直節。潮人尤愛戴之。

侯白隋臨漳人。字君素。好學有捷才。性滑稽。尤辯俊。舉秀才爲儒林郎。通悅不持威儀。好爲俳諧雜說。人愛狎之。文帝令於秘書修國史。後給五品食。月餘死。有旌異記。

侯仲良宋可子。字師聖。一作希聖。初從程頤學。未悟。乃訪周敦頤。對揚夜談。越三日。自謂有得。後遊荆門。胡安國重之。留與爲鄰。有論語說。侯子雅言。

侯仲莊唐蔚州人。李光弼先鋒。授忠武將軍。攜安太清有功。累加冠軍將軍。僕固懷恩叛。仲莊爲都將。訓兵自守。歷防禦招討使。鎮奉天幾二十年。卒官。

侯仲逸宋金壇人。創書院於三茅。自任教事。仁宗嘗賜粟帛。侯先生宋慶曆間賣藥京師。年四十餘。無鬚眉。瘡贅隱偏肌體。常半醉。夜與丐者同處。有馬元者。盛夏隨之。出閭闔門。侯召元飲酒肆中。出藥一粒曰。服之。令子壽百歲。自此不復見。有目蜀甲來者。見其貨藥於市云。

侯安明衡州人。元季兵亂。自稱萬戶元帥。置府於安仁之杉坊。統攝鄉兵。洪武初授茂州衛指揮同知。

侯安都陳曲江人。字成帥。工隸書。能鼓琴。涉獵書傳。爲五言詩亦清靡。兼善騎射。爲邑里雄豪。初隨武帝鎮京口。與與帝定計襲王僧辯。敗徐嗣徽。平王琳。有殊功。歷南豫州刺史。帝崩。定策立文帝。漸驕橫。文帝不能堪。除江州刺史。還都賜死。

侯行果唐上谷人。玄宗時歷國子司業。侍皇太子讀。帝嘗稱其善易。

侯克中元真定人。字正卿。幼喪明。聆群兒誦書。不終日能悉記其所授。稍長。習詞章。既而悔之。遂精意讀易。著大易通義、良齋詩集。

侯君集唐三水人。以才雄稱。從太宗征伐有功。破吐谷渾。平高昌。刻石紀功而還。累拜吏部尚書。封潞國公。初君集配沒罪人。不以聞。又私取珍寶婦女。帝釋不問。君集自恃有功。以它罪被繫。君快快不平。皇太子承乾數有過。慮廢。引君集問自安計。承乾事覺。捕君集下獄斬之。

侯君雅明成安人。字際明。舉於鄉。知陳州。李自成圍城。君雅擢身先士卒。運石擊賊。城濠皆滿。後被縛。罵不絕口。死。

侯均元奉元人。字伯仁。父母早亡。獨與繼母居。資新以給奉養。積學四十年。群經百氏。無不淹貫。名震關中。以薦爲太常博士。後以上疏忤時相意。不待報可。即歸休。均貌魁梧而氣剛正。人咸憚之。及其應接之際。則和易款洽。雖方言古語。莫不隨問而答。世咸服其博聞。

侯希逸唐營州人。肅宗時爲平盧淄青節度使。以討平史朝義功。圖形爇烟閣。希逸始得青。治軍務農有狀。後稍怠肆。好畝獵。夜與巫家野次。部將李正己因衆怨。閉關不納。遂奔滑州。迨還。知尚書省事。

侯延廣宋仁矩子。太宗時充同坊延丹緣邊都巡檢使。善騎士卒。戎人不敢爲寇。李繼遷擾夏台。命延廣知靈州。夏台平。

。留爲延州鈴轄。拜寧州團練使。知靈州卒。

侯延賞宋咸平間爲施州巡檢使。蠻民懷服。真宗嘗召問蠻事。



延賞言。雖無他求。惟欲繼耳。乃召曼路。轉運使丁謂。謂。

即傳告。群蠻感悅。因相與盟約。不為寇鈔。且曰天子濟我

以食鹽。我願以兵食。自是邊設有三年之積。

侯延訓明樂清人。與張聰同郡。同舉正德進士。而持論不合。

初釋褐。即上疏請考孝宗。且言不當私藩邸舊臣。除南京禮

部主事。嘉靖間大禮定。心非之。私刊所著議禮書。詔獄拷

訊。廷訓子訟冤。得釋。後起官至漳南僉事。以貪虐被劾為

民。

侯甸明汾西人。字田臣。廩生。性孝友。慷慨有志節。歲甲申

。李自成渡河。遠近望風迎降。甸感憤陳大義。不聽。遂大

哭於孔廟。焚衣冠而還。杜門堅臥。混迹農夫終其身。

侯良桂明水寧衛人。字朝石。天啓間為四川總兵官。討平奢崇

明。安邦彥。時梅西南奇捷。晉左都督。未幾。復為四川總

兵官。後拒李自成於蘇州。以衆寡不敵沒於陣。

侯叔獻宋宜黃人。字景仁。慶曆進士。累官兩浙常平使兼都水

監。相地利。引堯山水灌田四十萬頃。遷河北水陸轉運判

都水監。

侯固唐閩縣人。字子重。太和登第。官至坊鹽武節度使同

平章事。性仁厚。雖談笑亦有規準。鄉人愛而敬之。

侯宗古宋初供職畫院。宜和間退居於洛。善畫龍及屏障。

侯承恩明齊河人。父仲舉。通渭縣典史。賊至被擄。承恩後至

。奮力擊賊救父。父走。賊復合圍磔承恩。

侯承祖明上海人。字懷玉。明末以衛指揮署南匯。吏不敢欺。

擢參將。清兵至。率兵出禦。城破。與長子世祿俱不屈死。

侯政明平涼人。監生。母疾篤。日夜禱天以身代。尋愈。後任

濟陽知縣。聞母喪。悲號不食而卒。

侯知道唐靈武人。居親喪。穿墳作冢。皆身執其勞。鄉人助者

。即哭而却之。廬墓次七年。塵垢積首。夜半傳墳踴而哭。

李華為作贊表其行。

侯芭漢鉅鹿人。揚雄弟子。受太玄法言。雄卒。為起墳。心喪

三年。

侯青前燕武邑人。一云朝那人。慕容儁時。為將作大匠屯田校

尉。機巧有算略。尤驍勇騎射。每從征伐。先登陷陣。儁常

以張飛擬之。

侯保明贊皇人。以國子生為知縣。有善政歷官交趾右參政。以

廉恕稱。時黃江賊黎利反。保率民兵築堡禦之。後與賊戰死

。人皆惜之。

侯宜宋衡山人。少遊四方。好與名士交。遷家築室一區。俾遊

學者往來館焉。時四方學道甚盛。遊學之士。踵至如歸。宜

館延二十餘年不倦。遠近號曰侯家書院。又稱宜為松林居士

侯封漢高帝時酷吏。刻轢宗室。侵辱功臣。呂氏已敗。遂擒封

家。

侯峒曾明震陽子。字豫瞻。天啓進士崇禎間歷江西提學參議。

剛正不撓。福王時與黃淳耀等起義兵保鄉里。清兵至。固守

援絕。城陷。峒曾擊二子元演元潔赴水死。

侯度明東阿人。字憲甫。嘉靖進士。歷官監察御史。出按宜大

山西。皆有建白。已復按河南湖廣。以忤中官杖闕下。創甚

卒。

侯彥道元雅州人。仕為忠翊校尉副千戶。至元間王寇州。彥直

引兵戰於名山縣二日。兵少。為賊所擒。不屈死。

侯思止唐醴泉人。初為渤海高元禮奴。詭很無良。以誣告恆州

刺史斐貞謀反。擢遊擊將軍。天援中遷左台侍御史。後以棄

故妻請李自挹女。宰相李昭德撈殺之。

侯思炳清樂清人。字嗣宗。性疎放。詩畫書法。秀出一時。築

魚村以居。自號魚村小隱。有遺詩。

侯恂明執蒲長子。字若谷。萬曆進士。崇禎間官御史。疏請定

逆案。為溫體仁所惡。遷兵部侍郎。視師昌平。拔尤世威於

偏裨。左良玉於卒伍。後皆為名將。體仁嗾言官劾罷。下獄

論死。會闖賊陷汴急。乃起恂以原官督良玉等七師援汴。已

而朝議中變。不令赴良玉軍。良玉不用命。復徵下獄。明亡

悅歸。不入城市十餘年卒。

侯格明。字若木。一字若樸。與兄恂同登萬曆進士。

除編修。命修神宗光宗二朝實錄。當三案議起。言論沸騰。

恪據事直書。不少假借。魏忠賢黨厚為東林邪黨。削籍歸。

忠賢誅。起恪中允。遷庶子典起居注。記溫體仁與錢謙益爭

殺下於帝前叩頭乞憐狀。忤體仁。謝病歸卒。

侯拱辰。大興人。尚壽陽長公主。掌宗人府事。論事慷慨切直

萬曆中儲位久虛。廷臣擬上疏。拱辰毅然願首署名。至冊封

代王與極擊獄起。拱辰據經引義無所顧忌。卒謚榮康。

侯拱極。明世祿子。常從總兵尤世祿破賊河曲有功。累遷山海總

兵官。尋謝病歸。與父同死。李自成之難。

侯甫。宋樂清人。字道子。以武舉授合浦尉。寶祐中通判海州。

李松壽寇漣泗。戰城下死之。謚節毅。有霜厓集。

侯英。明蘭州人。字世傑。天順進士。與弟侃同以孝稱。年十二

三時。母病日。英憂泣輟食。後官江西按察使。母死。與侃

同廬墓三年。

侯剛。漢新安人。仕為郎。王莽篡位。剛伴狂負未。日守闕號哭

。莽使人間之。剛曰漢祚無窮。不忍傳非子也。莽遂殺之。

侯晉。升宋曲江人。字德昭。元豐進士。為程鄉令。蘇軾兄弟並

重之。後知南恩州。

侯泰。明南和人。字順懷。洪武末由禮部員外郎。超擢刑部右侍

郎。建文中進尚書。出督軍餉。京師失守。泰被執。不屈死

侯涉。宋長山人。建隆初為冤句令。以清幹聞。累官御史中丞。

有吏幹。性狡獪好進。善事權貴。巧中傷人。

侯益。宋平遙人。仕唐及晉。戰功甚著。少帝時為河中尹護國軍

節度。契丹入汴。授益鳳翔節度。漢祖即位。頗自疑。謀歸

蜀。旋援開封尹。周廣順間封齊國公致仕。太祖即位。以耆

舊厚待之。乾德初卒。

侯帆。明安陽人。永樂進士。拜監察御史。有能聲。歷遷福建按

察使副使。陞四川左布政使。政績著聞。

侯高。唐上谷人。處士。自方阿衡太師。世莫能用其言。再試吏

。怒去。發狂投江死。

侯偉。時明公安人。字異度。崇禎進士。知湯江縣。有惠政。歷

工部吏部主事。北都破。隱湖湘間。清兵至。被執。不屈死

侯參。後漢防東人。桓帝時為益州刺史。民有豐富者。輒誣以大

逆。皆誅滅之。沒入財物。前後累億計。為太尉楊秉所奏。

遂自殺。

侯執。蒲明商丘人。字碧塘。萬曆進士。授御史。疏論相臣李廷

機。朱廣。方從哲。樞臣孫鑣不稱職。天啓初擢太常卿。魏

忠賢竊政。有指執蒲為東林倔強老者。致仕歸。

侯康。清番禺人。原名廷禧。字君模。道光舉人。少讀南北史。

為督學院元所重。後研精注疏。尤深於史。嘗欲做斐松之三

國志注例注隋以前諸史。成後漢書補注續。三國志補注。又

補後漢三國藝文志。成經史子三部。又有春秋古經說。殷梁

疏證。

侯庸。明平度人。字景中。生七歲。父坐事謫閩南。稍長。母告

之。庸悲痛誓贖父罪。洪武中舉進士。擢吏科給事中。請納

官代父。許之。庸至謫所迎歸。陞吏部侍郎。

侯涵。清嘉定人。初名泓。字研德。自號掌亭。明諸生。入清後

。以事被捕。後得釋。博覽強記。凡經史百家。天文地理醫

藥。卜筮浮圖老子之書。無所不遍有掌亭集。玉山金鏡文。

侯深。後魏山人。機警有膽略。孝明末年。隨杜洛周南寇。後歸

爾朱榮。為中軍副都督。孝莊帝時歷平定二州刺史。節閔帝

立。隨爾朱兆拒齊神武於廣阿。兆敗走。遂降於齊。從神武

被爾朱氏於韓陵。及孝武入關。復懷願望。尋行青州事。自

惟反覆。慮不獲安。遂舉兵反。其下拒之。深率騎奔梁。中

途亡散。為寶漿者所斬。(按魏書作侯淵。此從北史。)

侯章。宋榆次人。仕後唐。歷馬步軍都指揮使。乾祐間鎮州。

以貪狠聞。入周。累官武勝軍節度。建隆初授太子太師。封

楚國公卒。

侯勝漢從族父始昌受尚書及洪範五行傳。宣帝朝為諫議大夫。遷太子太傅。

侯喜唐字叔。貞元進士。家貧力學。能古文。工詩。為韓愈弟子。愈嘗以狀論薦於汝州刺史盧虔。官終國子主簿。

侯堯封明嘉定人。監察御史。以忤張居正外轉。累官驅建石參政。有廉直聲。

侯景梁朔方人。或云雁門人。字萬景。有臂力。善騎射。選為北鎮戍兵。魏明帝殂。其后胡氏臨朝。爾朱榮自晉陽人弒胡氏。景以私衆見榮。榮擢為定州刺史。齊神武為魏相。入洛

誅爾朱氏。景復以衆降之。魏以為司徒行台。擁衆十萬。專制河南。神武疾篤。召景。景慮禍及。太清初上表請降於武

帝。武帝封為河南王。後舉兵反。圍建康。陷台城。帝以憂憤死。遂立簡文。復弒之而自立。稱漢帝。王僧辨等討平之

侯植北周上谷人。字仁幹。少儻有大節。容貌奇偉。武藝絕倫。仕魏為義州刺史。甚有政績。後從孝武西遷。賜姓侯伏

氏。從文帝破沙苑。戰河橋。進大都督。涼州刺史。累功封肥城縣公。賜姓賀屯氏。孝閔即位。進爵郡公。時帝幼冲。

晉公護執政。忌之。植懼不免禍。遂以憂卒。諡節。侯進忠明鳳陽人。字丹一。世襲千戶。陞游擊。工畫梅蘭竹石

。善草書。大字自成一家。尤精於射。致仕歸。以琴書自娛。卒年九十。

侯寘宋東武人。字彥周。詔興中以直學士知建康。所著 窟詞。婉約嫺雅。在南宋諸家中。亦推作者。

侯楨清無錫人。字子勤。道光舉人。有古秋館遺稿。侯義宋楚丘人。家貧。傭以事母。母卒。葬不掩壙。晝則負土

築墳。夜則哭於柩側。嘗遇盜。劫其衣服。既而知為義務。悉還之。

侯詳後魏剛子。歷冠軍將軍主衣都統。剛以上谷先有侯氏。於是始家焉。正光中又請以詳為燕州刺史。將軍如故。欲為家

世之基。興和中累遷驃騎將軍殷州刺史。

侯道華唐芮城人。初河中永樂道淨院。有道士鄧大玄鍊藥貯院

內。道華在院供給使。常好子史。手不釋卷。或問要此何為。答曰。天下無愚仙人。咸大笑之。一日入市醉歸。悉斫

其院前松枝曰。無礙我上昇處也。後七日松上有雲鶴笙歌。道華飛坐松頂揮手謝去。

侯鉞明東河人。字義甫。嘉靖進士。累拜僉都御史。巡撫大同。能寫容。曾繪同榜進士。因熟視其貌。既歸。悉圖以送有

司。按圖擒之。無一免者。侯嘉漢濟陰人。哀帝朝以夔勝薦。徵為諫大夫。

侯瑄陳弘遠子。弘遠死。瑄固請復讎。每戰必先鋒陷。遂殲蜀賊。後敗侯景有功。遷南豫州刺史。文帝時累戰功。都督湘

桂鄂巴武沅六州諸軍事。湘州刺史。卒諡壯肅。侯綸明太原人。生有異質。達於幼學。正德進士。歷官湖廣副

使。伸雪冤獄。督大工。費出有經。民不知擾。官至戶部左侍郎。

侯蒙宋高密人。字元功。舉進士。歷殿中侍御史。因星變疏十事。徽宗納之。西師失利。帝將貴五路將十八人。皆寘死。蒙被旨按問。申理得釋。歷陞中書侍郎。與蔡京不協出典外

任。卒諡文穆。侯摯金東阿人。字莘卿。胡昌進士。累遷尚書右丞。時紅襖賊

為亂。詔摯行省事於東平。權本路兵馬都總管。與定初討降濟南、泰安、滕、莒等州土賊。天興初為平章政事。封蕭國

公。致仕。居汴。為元兵所殺。摯為人威嚴。御兵人莫敢犯。在朝敢言。喜薦士。南渡後。宰執中人望最重。

侯瑾後漢敦煌人。字子瑜。以禮自牧。獨處一房。如對嚴賓。作矯世論以譏刺當時。復入山中。草思著述。西河人敬其才

而不敢名之。皆稱爲侯君。侯震陽明嘉定人。字得一。萬曆進士。天啓中擢給事中。時保

姆客兵再召。震陽上疏極諫。不省。又劾閣臣沈 交結客氏及諸中官爲明黨。忤魏忠賢意被謫。震陽在諫垣八月。章奏

凡數十以上。時服其奪謂。

侯羸戰國魏隱士。年七十。家貧。為大梁夷門監者。信陵君置

酒大會。賓客盡至。駕車自迎侯生。引之上座。秦圍趙。求

救。羸薦朱亥於信陵君。擊殺晉鄙。進兵切秦存趙。

侯璉明澤州人。字廷玉。少慷慨有大志。宣德進士。授行人。

使交趾。關門卑。前驅偃而入。曰。此狗寶耳。奈何天

使。交人為毀。乃入。及歸。餽遺無所受。遷兵部主事。

正統初以平麓川功。拜禮部尚書。景泰初以勞辛。

侯融南漢劉巖時官著作佐郎。為人慷慨喜直言。嘗勸巖弭兵息

民。巖稍從之。已而交州之亂。交王宏操死。巖咎融前言

。時融已死。於是剖棺以暴其尸。

侯龍思北周植從兄。孝閔帝即位。晉公護執政。龍恩為護所親

。植嘗戒之。不聽。護誅。龍恩亦與其禍。

侯應爵明江夏人。字天錫。嘉靖舉人。歷官羅定道僉事。擒搖

寇飛龍虎等。撫其眾數百人。陞貴州參議。以母老歸。

侯懋功明吳縣人。字延賞。號夷門。工畫山水。

侯禮明臨桂人。永樂初知連州。州有劇賊。恣劫略。經年不能

制。禮諭之。悉向化。又有賊三百餘人據高鄉。禮招來之。

皆為編氓。州遂無患。

侯翼宋安定人。字子冲。性節潔。重信義。工畫道釋人物故

。行筆峭拔。綉麗而雅。甚有名於雍熙端拱間。

侯贊宋太原人。初為三門發運使。掌其事三十年。國用無缺。

開寶中歷知建安軍發徐二州。皆有善政。太宗時知靈州。得

邊士心。部內大治。遷左衛。在朔方凡十餘年卒官。

侯諤晉絳州人。字世明。雄據成都。寧州刺史王遜。表諤為

江陽太守。未至。雄將李恭已據江陽。舉兵攻諤。被執。雄

欲降之。使人委曲問諤。諤不為屈。雄義而釋之。

侯繼唐貞元中及弟。齊簡王鐔為河南伊。辟繼為參官。韓愈嘗

送以詩。

侯繼國明金山衛人。號龍泉。世襲指揮使。有兩浙兵制。

侯朔後漢密人。字君房。矜嚴有威容。治穀梁春秋。累官進平

太尹。更始徵罷。百姓號哭。遮道乞留。光武初拜尚書令。

明習故事。條奏前世善政法度有益於時者。皆施行之。進大

司徒。封關內侯。卒諡哀。

侯朔榮宋龍岡人。多力善射。走及奔馬。嘗為盜并汾間。北漢

劉均用為指揮使。成樂平。天會初率所部降宋。太祖補朔榮

內直。未幾。又奔北漢。署供奉官。尋弒劉繼思。謀奔宋。

為郭無為所殺。

侯瓚明雄縣人。景泰進士。累官右僉都御史。巡撫甘肅。時哈

密之變。瓚召赤斤蒙古。授以方略。克復八城。俘斬甚多。

歷陞南京兵部尚書致仕。

侯顯時永樂時司禮少監。帝聞烏思藏僧有道術。命顯齋書幣往

遊。陸行數萬里。至四年始與其僧借來。以勞擢太監。宣宗

時遣賜諸番。途遇寇劫。督將士力戰。多所斬獲。顯有才辨

。強力敢任。五使絕域。勞績與鄭和亞。

侯璣明瓊子。成化進士。授登封令。治行異等。官至戶部左侍

郎。

## 盧川侯氏族譜序

聞家之有譜猶國之有史所以昭鑒戒示勸懲家有譜以序昭穆厚人倫其事雖有大小其理則一也  
盧川侯氏本劉姓也舊譜以唐尚書劉文靜遺像冠首而以宋永齋公爲開基南邑林鄉始祖越稽泉  
屬劉氏大宗古譜有載宋劉錡公諡武穆爵封吳王累傳數代敏公傳派一支分居劉林仙境其易姓  
有緣而世系源頭有明徵矣夫始祖永齋公再傳而玉峯公爲宋大夫名宦厥後功名仕宦代有其人  
本族庶無愧閥閱之家也當明中葉祖叔麗川公登科爲外翰解組命子纂修譜牒源委世系炳若日  
星越國乾隆年間盧川劉林兩幹支派合族續輯卽分居外府州縣亦採入登譜昭穆燦然迄今一百  
四十餘年瓜綿椒盛愈繁愈渙不繼輯之無論綱目紛如則親屬也未免秦越相視迨光緒辛卯壬辰  
劉林端雲公支派工部主政都永清吏司欽加員外郎澄洋任甯德縣儒官光訓出爲董倡續修祭譜  
完竣而盧川道齋公支派分難緩輯適癸巳監生逢辰修葺古池口宗祠九仞未成一簣暫休出爲倡  
呼一唱百和而盛舉成焉夫報本追源睦族和親爲子孫處宗族者分所得爲而爲之逢辰重念本源  
康樂親族者也又思祖宇風雨無憂而潤色未備祭業未充莫爲久遠之計譜系霧雲集而累葉分傳  
移株倍盛孰念根原之自故甲午孟春沐雨櫛風涉波瀾而篤親親之誼欣逢西庚秉大義而重本根  
誠心款納欣赴兩義舉大節其識見固萬一等矣而主之所進勒銘勳德通九源之內譜之所載書簡  
播舉名傳千古之隆而後嗣子孫俾熾俾昌登科甲弟閱譜牒源流洞澈當不至如籍談之數典而忘  
祖也矣是爲敘

光緒廿年歲次甲午菊月吉旦手譜裔侄孫春藜識



(九甲宗貴公派)

二世

名行昭伯久武爾君廷志成信禮光

振耀奕世敷達萬邦丕乃高第

六世

字行肇仰懋玉啓士錫國文章有意

可以立名大業維新

(楊厝正矩公派)

十七世

振起家聲祖基恢宏

(深滬安海派)

天昌國仕啓子孫賢繼志奕世起簪纓

(盧川派)

十五世

東壁圖書甫西圓翰墨林孝友垂家政

貿能樹國勲榮宗兼顯祖緯武興經文















二六世 圓

信任 翁櫻烈

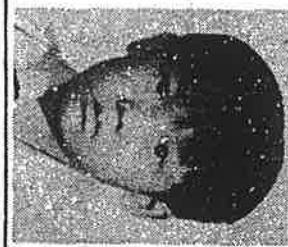

助 嚴圖

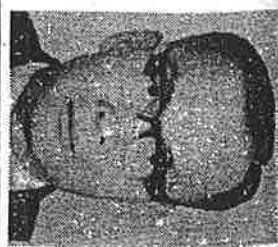

松村

信行

興鼎 興助

炎坤 振文 聰詣

侯圖，字助嚴，民國十三年生，現從事地理日與業務，哲理精通，甚聲遐邇，現任省道教會嘉義分會理事、嘉義道分會委託地理師。夫人蔡品茂，育三男四女。長男信任，現任地理師，娶妻翁櫻烈，現職地理師並任省道教會嘉義分會理事。次男信行經營成衣業。三男松村。

二六世 西 圓

酒煥 瑞用 宏忠

寬敏 懷仁

老古 金木 璧城

賀雄 信宏 信嘉



侯賀雄，民國卅二年生，現職於合板工廠。妻侯月娥，育二男一女。

明燈 清水 阿鳳和

全自

勝郎 中興 文順

祝約 振福 松雄 進成

侯祝約，民國二年生，自少業農，現兼營疊席業。妻黃來好育五男二女。

水在 聰明 聰筆 文

錫來 聰 聰佐 聰集 席

朝棟 啓仗

文六 榮正 仁榮

北 廷和 昭榮

二六世 六女世  
20 西 21 圓

燕容 — 銘迢  
瑞珍  
瑞容

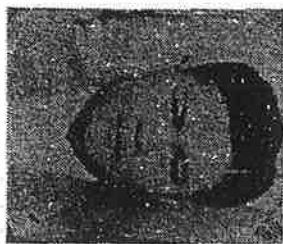

旺 — 宗仁 聰輝  
進來 — 明賜 明昇  
炳明 明賜 明昇  
侯清彬，生於民國廿五年，現職於華南銀行。  
妻陳金箱，育二男二女。



永運 — 金柱 — 志育  
金全 — 健良  
扁頭 — 聰坤  
聰雄 — 俊吉

清華 — 世峰  
嘉仁 — 長流  
長宜 — 昆筆  
昆邦 — 昆茂  
錦田 — 振成  
振裕 — 振成  
德川 — 振成

侯德川，民國十七年出  
生，現職於六關鄉公所。  
妻黃懿馨，三男一女

黃懿馨



金真 — 宗輝  
榮聰

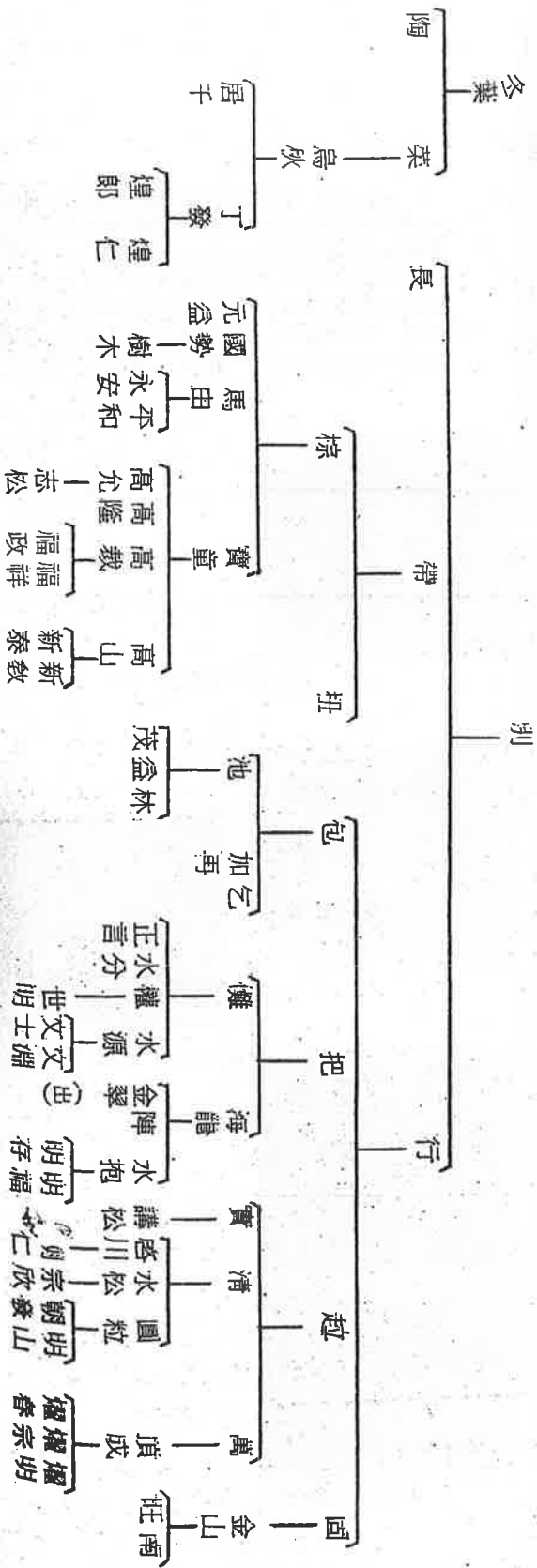

二六世 二女世 17 圖  
二六世 二女世 18 書  
二六世 二女世 19 甫  
二六世 二女世 20 西  
二六世 二女世 21 圓  
二六世 二女世 22 輪

### 龍公派

祖籍：福建省泉州府南安縣十八都侯龍公，生於乾隆庚午年十二月廿七日，卒於乾隆丙寅年九月廿三日戌時，來台住於六脚鄉塗師。

二六世 二六世 二六世 二六世  
15東 16壁 17園 18書 19甫

天寶—漢漳—關  
清池—安—金印  
(入嗣) 文龍 (入嗣)

龍—埔費—  
西林—  
遠—  
安(出嗣) 獅  
文龍(出嗣)  
清潭—進江  
(—) 老彭

二六世 二六世 二六世  
19甫 20西 21園 22翰

知株  
(入嗣) 炳麻  
轉  
(入嗣)  
機—毛蟹—呈祥  
轉 (出嗣)

侯毛蟹，民國三年生，  
會經營請負業，現務農，  
。妻蘇行，育一男六女

養—炳麻—金標  
(出嗣) (枝南)

金印—西宗

蘭

二六世 二六世  
19甫 20西

捷—  
啓溫  
寬裕  
進國財  
明  
西村  
世章

永摻—  
明楷  
彬  
明煌  
仁  
明福  
家璋  
振忠  
家



侯振忠，生於民十五年，  
歷任國校教員、總務  
主任、教務主任。妻黃  
金雀，育二男四女。

啓榮—明祈  
正雄—雅文  
啓泰  
性—  
大松—明昆  
明顯  
振榮—明諒  
金源—智仁  
武雄—敦仁  
育仁  
莊氏亂



侯文龍，民初七年生，歷任保正、聯合會  
長、保甲書記、公所職員。妻莊亂。長男  
金源，現任大華企業公司北投廠製造課長

進江—慶順  
慶昇



龔公派

祖籍：福建省泉州府南安縣十八都鄉溪厝村后壁寮，公生於乾隆庚戌年八月十九日午時，卒於同治壬戌年八月十五日巳時，傳有五大房。

一六世 一六世 一六世 一六世 一六世  
 17圖 18書 19甫 20西 21圖

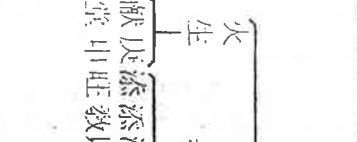
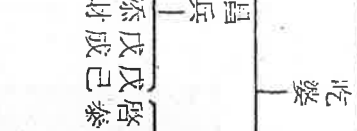
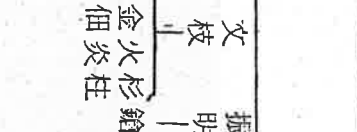
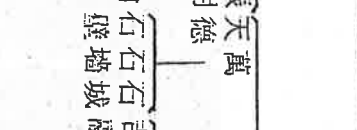
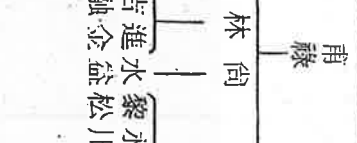
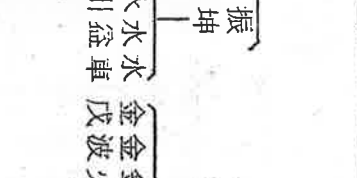
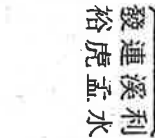
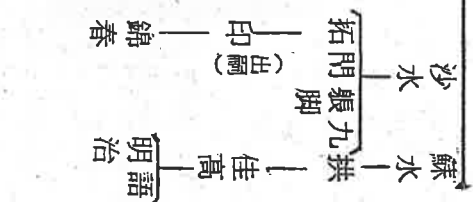

一六世 一六世 一六世 一六世 一六世  
 17圖 18書 19甫 20西 21圖

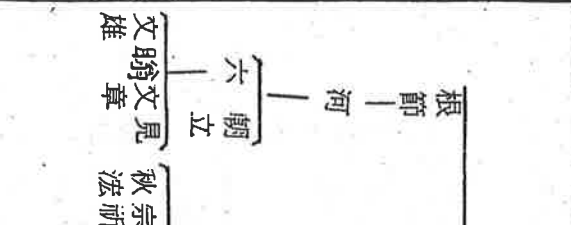
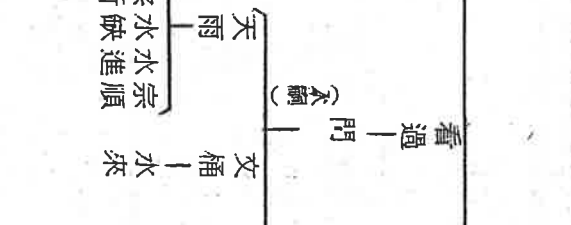
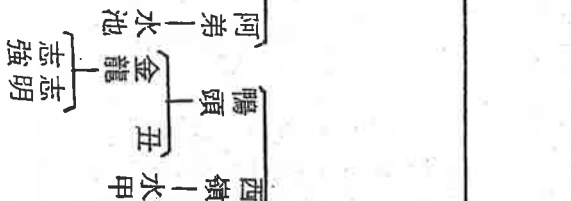

侯財木，生於民國九年，弱冠曾服務於運送店，嗣後轉職於鐵路貨運服務所，現派駐蘇嶼站。夫人黃金環，育二男三女。



財木 | 昆廷 | 昆男

21圖

22圖

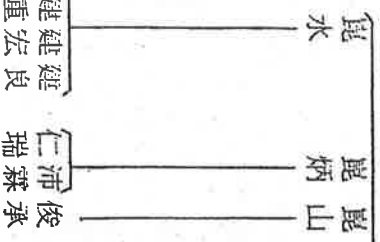

頂發 | 其田 | 其榮

21. 奕世 22. 翰 奕世

財分—善—錦堂



文石弘堂  
等順

侯善，民國十三年生，曾職於糖廠，現經營山產業。妻黃玉奴、高求，育五男三女

水樹—文富  
砂崙—榮卿  
榮哲

芳朋

俊男  
信任  
奇昇

清涼

侯芳朋，民國廿年生，現開設光村電機行。夫人蔡千金，育三男一女。

德欽

水雪—俊旭  
俊如



明耀  
宏欣  
宏岱

侯明耀，民國廿年生，曾服務於台灣銀行，現職六甲鄉農會，兼營碾米廠。妻侯金選育二男一女

砂

水巷—建仁  
志豐  
志舊



景雄  
裕文  
維光  
俊丞

侯景雄，民國廿八年生，現執教小學。妻廖氏玉省，育三男。

21. 奕世 22. 翰 奕世

錦春—陳恨



欽星—欽友  
欽忠—欽恩  
嘉恩—志道  
信守—健慕  
永潤—柏汎  
永華—豐男



家榮—家珍  
家源

侯錦春，民前六年生，曾從事運輸業，現務農。妻陳恨，育五男五女

利水—媽典—墨輝  
淵仁  
火在—墨琮  
三郎—木村  
榮森

溪猛



義南—景新  
全成  
志忠  
義夫—錦章  
明華

連虎

發裕—義德  
下文  
義風



侯發裕，生於民國八年，現從事命卜地理日課業務。妻柯氏杏，育三男五女。

二天世 二六世

21圖 22翰

水聲 金元 金雄

顯堂 金順 金興

水萍 克政 萬木

水路 志廷 嘉仁

明輝 志賢

明耀 (八嗣)

明昌 冠烈 榮坤

金火 淵貴

金波 明志

金茂 樹林

樹煌 正昇 正亨

樹南 喬育

登貴 清泰

登基 清泰

盛章 虎江

茂龍 安泰

朝雄 安順

金條 世章

棋通 世明

棋練 江中

棋龍 金俊

清安 宏文

銀永 宏璋

明溪 博文

宇烈 維仁

清信 光澤

清那 恒光

榮文 然光

二天世 二六世

21圖 22翰

金城 金榮

石城 喬木

石墻 明仁

石壁 啓男

石來 清泉

石來 志儒

杉柱 惠元

隆盛 麟

岩西 東榮

岩冬 東利

岩忠 清富

火炎 清源

金田 宏典

明昌 朝斌

明明 明德

明明 輝

明煇 政良

啓泰 長輝

長宏 兆鐘

兆亨 得時

得華 庚申

坤融 獻堂

坤榮 國鑫

清潭 介全

天林 金魁

錦即 水甲

武校 金造

文德 勇二

添智 添財

侯金田，民四年生，曾  
轉於糖廠，現于台北市，  
開設永茂印刷公司。妻  
陳氏有，育六男一女。

侯金茂，生於民國元年  
，會服務於糖廠，現經  
營雜穀業。夫人黃氏柳  
，育有四男五女。



二六世 西

二六世 圓

二六世 翰

昌兵 (陳氏王)

然

侯燈煌，民國元年生，現服務於裕隆汽車製造公司。妻黃艾女士。  
侯當海，民國四年生，現開設造廠。妻陳氏，育二男二女。



當海 啓忠 啓豐

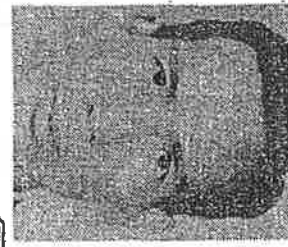

景章 景松



木川 焜焜 焜銘



清泰 永明 士榮



清雄 清裕 清輝



恒夫 恒懋 恒耀 敦仁

侯戊己，民國九年生，現服務於糖廠任物料主辦。夫人王氏，育三男三女。  
侯戊成，生於民國十二年，現任糖廠機帳主辦。夫人陳定枝，育三男一女。  
侯添教，民國十五年生，現任國小教員。夫人李氏寶，育四男一女。  
侯添旺，生於民國廿年，現服務於糖廠。夫人陳氏昭腰，育有三男二女。

侯水缺，民國廿二年生，業商。妻黃綉花，育一男三女。

秋滋 | 青山  
見 | 海泳 海明 海全  
文章 | 國三 海豐 國三  
文章 | 森茂 元  
喻 | 永福 成男  
文雄 | 昭宇 振德 光





一六世

二六世

二六世

二七世

侯炳桓，生於民國二年，早年曾歷於嘉義振興會任稽查，並服務於鄉公所，嗣後轉職從戲，為人厚道，處泰居恭，深得閩里擁戴，曾被推任六腳鄉應會代表。夫二人遺孀女士，傳有三男

炳桓 黃柄



照三



照晃 (林氏國) 東榮 東明



照揚 (蔡碧輝) 景文 景璋 景迪

侯照陽，生於民國廿一年，秉性聰敏，才華秀出，任事勤慎幹練，現服務於六腳鄉公所，操守堪探，負責盡職，深得同事敬重。夫人蔡碧輝女士，傳有四男。

司



國賢 國琛 國卿

耀明



昌謀 棠玲玉

侯昌謀，生於民國六年，高等科畢業，台灣省警察學校初幹班畢業，日據時，曾任臺灣總督府警察官訓練所教習班畢業，台灣省警察學校初幹班畢業，光復後奉令接收嘉義務助手，台南州巡查，嗣後歷任警察局、分義縣月眉派出所任主管，嗣後歷任警察局、分義縣主任、區監督巡佐、派出所主管巡佐等職，畢生服務於警界，操守廉潔，所治有聲。夫人葉氏玲玉，育四男五女。



22世昭輝合家照



朱安 黃格



21圖 一六世

一六世 22 翰



昭輝



翰耀



黃近



黃瑞花

侯勝耀，民國十一年生，現職於高雄東和鋼鐵公司。夫人黃氏瑞花，育三男一女。侯啓超，民國十六年生，高等科畢業，現職於苗栗蔡華化學公司。夫人莊氏璧，育一男二女。

啓超



莊璧



正



郭葉



立 鑿 股 均



張



張 惠 美

侯下顯，生於民國廿二年，高工畢業，現職於高雄長城麵粉公司。夫人張氏惠美，現育有二女。

一六世 23 墨 24 林

宗能 宗宏 宗立 宗仁 宗欽 宗憲

志堅 志誠

博 凱

二六世 21圖

一六世 22翰

二六世 23墨



風

榮楨 榮邦



侯榮楨，民國廿二年生，台大農學院畢業，現任國中教員。夫人黃阿雙，曾任國中教員、嘉義縣議會議員，有二男一女。



明星 會秀琴

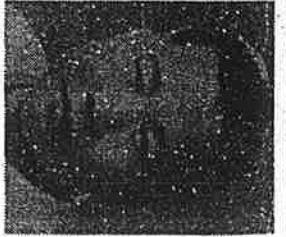

榮達 榮華 榮惠

肇仁 肇義 秉志

侯明星，生於民前二年，中學畢業，弱冠經營雜教業，請負業，年卅五，移居台北市，歷任台北市商會總幹事、中華國貨公司業務部副理、台灣鋼鐵公司業務主任、大德木螺絲公司經理、台灣證券交易公司總務主任等職。夫人會秀琴。傳四男二女。

明月

英昌 (昌佑) 英才 英物 英豪



順隆 駿興

侯英昌，字昌佑，生於民國十八年，曾任記錄員、國貨公司助理員、裝璜公司外務員，現開設永立安裝璜行。夫人吳雪玉，有二男四女。















二六世 二六世 二六世

21 嗣 22 倫 23 恩

鶴 塲

英來



政廷 博文 博仁

金龍

清波 尊仁 尊中

天雲

火塗

益 海泉

信吉 金成 彥良

金堆



振發 宗助 宗仁

丁枝

金火 水源 水深

侯丁枝，生於民國九年，曾任測量師，開設隆興服店，測量代管箱。妻吳氏笑，開有二男一女。長男振發，現任鄉農會秘書，次男金火，業農。

二六世

21 嗣 22 倫 23 恩

金獅 啓煙 啓裕

清標 義典 嘉信 嘉松

象 虎 麟

金榮 武東 名行 名吉

天厚

崑山 志芳 坤河

旺 乾

受 曲

福安 振三 振坤 政利

### 東公派

祖籍：福建省泉州府南安縣十八都侯東公，生於雍正己酉年五月廿六日亥時，卒於乾隆丙午年二月十四日，於溪厝村、大脚鄉溪厝村，派下現分居

三六世 二六世 二五世 二四世 二三世 二二世 二一世 二〇世 一九世 一八世 一七世 一六世

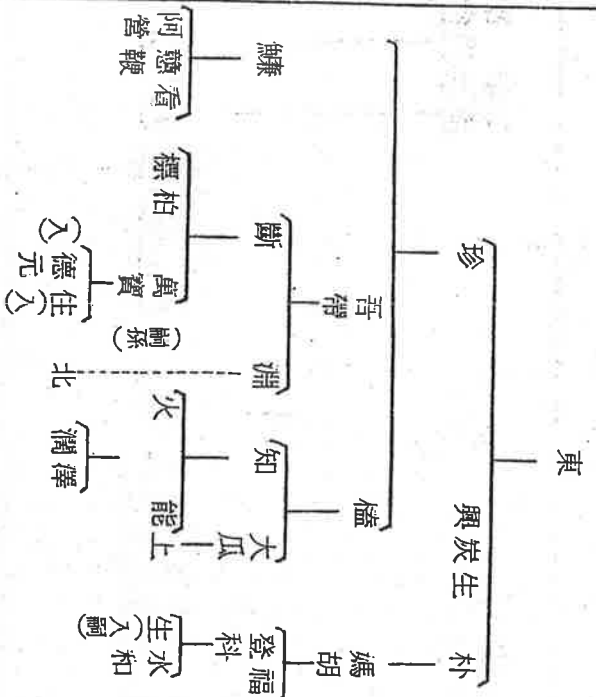

二六世 二七世 二八世 二九世 三〇世 三一世 三二世 三三世 三四世 三五世 三六世 三七世 三八世 三九世 四〇世 四一世 四二世 四三世 四四世 四五世 四六世 四七世 四八世 四九世 五〇世 五一世 五二世 五三世 五四世 五五世 五六世 五七世 五八世 五九世 六〇世 六一世 六二世 六三世 六四世 六五世 六六世 六七世 六八世 六九世 七〇世 七一世 七二世 七三世 七四世 七五世 七六世 七七世 七八世 七九世 八〇世 八一世 八二世 八三世 八四世 八五世 八六世 八七世 八八世 八九世 九〇世 九一世 九二世 九三世 九四世 九五世 九六世 九七世 九八世 九九世 一〇〇世

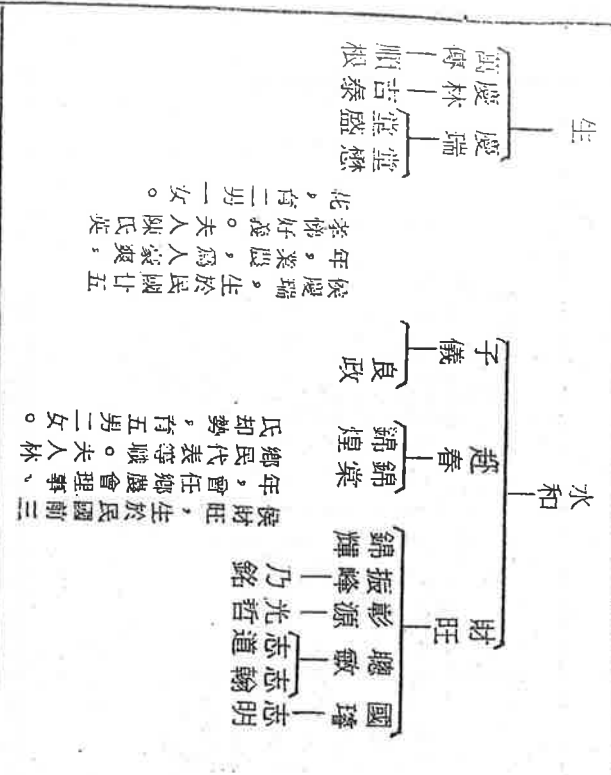

二六世 二七世 二八世 二九世 三〇世 三一世 三二世 三三世 三四世 三五世 三六世 三七世 三八世 三九世 四〇世 四一世 四二世 四三世 四四世 四五世 四六世 四七世 四八世 四九世 五〇世 五一世 五二世 五三世 五四世 五五世 五六世 五七世 五八世 五九世 六〇世 六一世 六二世 六三世 六四世 六五世 六六世 六七世 六八世 六九世 七〇世 七一世 七二世 七三世 七四世 七五世 七六世 七七世 七八世 七九世 八〇世 八一世 八二世 八三世 八四世 八五世 八六世 八七世 八八世 八九世 九〇世 九一世 九二世 九三世 九四世 九五世 九六世 九七世 九八世 九九世 一〇〇世

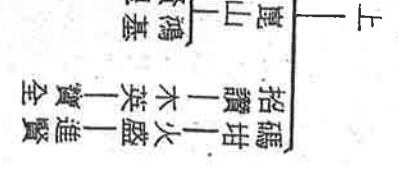

21世 侯埔



21世 火炎

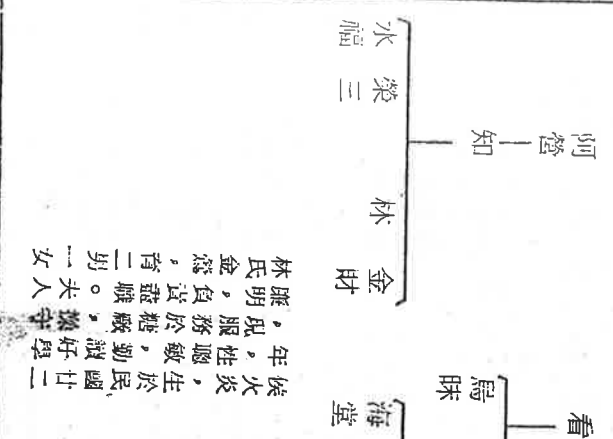



生公派

祖籍：福建省南安縣十八都侯林鄉侯生公號忠直，為有任公之嗣子。有侯生於乾隆壬戌年七月廿九日，卒於乾隆戊子年五月廿六日，公隨父遷居臺灣，住於嘉義縣六脚鄉溪厝庄。

二六世 二六世 二六世  
 文舉 丁山 安 全 得勝 張輝  
 18 書 19 甫 20 西

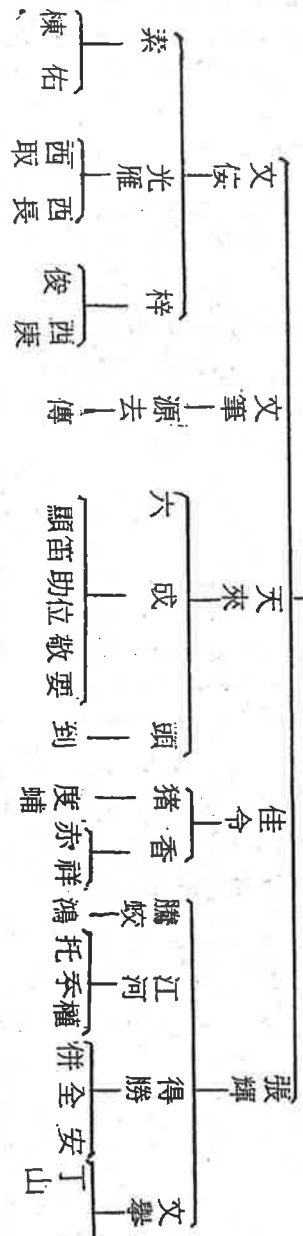

二六世 二六世 二六世  
 元 復 頂 龍

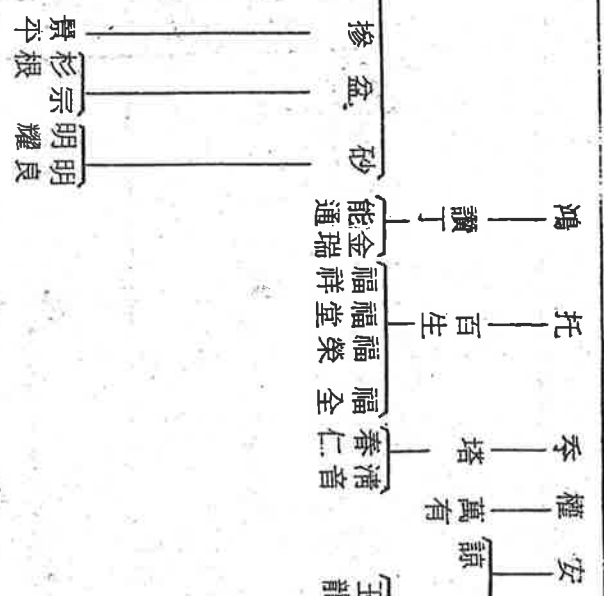
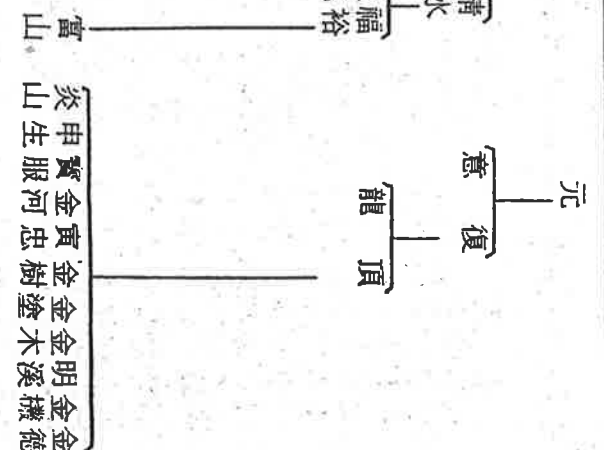

其正



呂桂枝

萬賀 秉國 國雄 若濠 圖南 乾元

侯其正，生於民國九年，私塾修業，平生承世業務農。夫入呂氏桂枝，育七男一女。



長 楊樹樺 頓首拜香  
 國 廣東軍 參軍 授任 派  
 明 經進士 北 道尹 民  
 辛 未秋七月 南京 前清  
 誌 其事 樹樺 世代 紀念云  
 有 同憤之 感也 故爰 筆而  
 瞻 公像 景仰 芳範 曠與 余  
 郎 江先生 相好 遊至 家  
 江 南未 宦遊 難來 台與 令  
 隨 行後 嗣發 展無 疆矣 余  
 字 廷次 字江 三字 九鼎 斯  
 木 三田 可紹 箕裘 之業 良  
 配 蔡氏 克稱 內助 之賢 梓  
 智 識者 何能 全其 終耶 髮  
 自 解組 全身 而去 也非 具  
 已 保身 先將 妻子 遠隨 後  
 俯 察世 情徒 負素 志不 得  
 迨 至合 台失 敗獨 力難 持  
 之 志願 者何 有此 建樹 也  
 保 舉級 賞四 品非 素忠 義  
 帥 (即 劉永 福) 獎其 績  
 人 哀贈 父老 感泣 其忠 劉  
 以 赴敵 身經 勇在 直前 敵  
 舉 勳王 之師 帥鄉 里子 弟  
 廷 明紹 發忠 義之 壯勇 援  
 當 本島 改隸 之時 未奉 朝  
 芳 昭著 台島 德愛 被鄉 閭  
 先 生秉 質英 能像 貌豐 偉  
 永 流芳 有智 識者 可免 難  
 功 勳以 垂不 朽懷 忠義 者  
 夫 大夫 生於 天地 之間 立  
 後 西庚 先生 像讚  
 前 清軍 功四 品卹 賞戴 花



西庚 (姓蔡氏)

20 西  
 二六世  
 21 圖  
 二六世

九

廷



陳氏 勝



江

火牛  
清標



柏芬 (陳氏 敏)



柏青 茂瑞



茂祥 (張阿里)



楊氏 蘭



元配 陳氏 剛

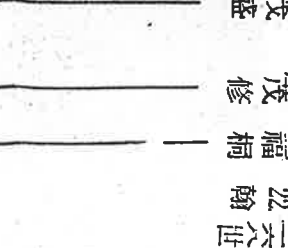

茂盛

茂修 福桐

22 翰

珍吾 有善 奎蒨

文釗 嘉長

五女 淑華

東慶 文騰 明鏡 樂

啓輝 啓耀 啓琛

23 墨

侯柏芬，民國十年生，  
 花蓮中學畢業，弱冠負  
 笈東瀛，現于三重市開  
 設民豐實業股份有限公司。  
 夫人陳氏敏，育三  
 男一女。

侯茂祥，生於民國四年，  
 兩師畢業，曾任教員  
 有年，現開設德興脫壳  
 粉牌工廠。夫人張氏阿  
 里，育二男三女。

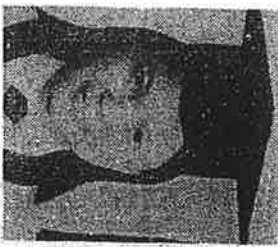

二六世 西



西良 姓黃清管

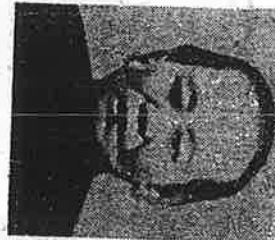

二六世 圓



化育 (蔡氏奕)



浩然

周氏梅

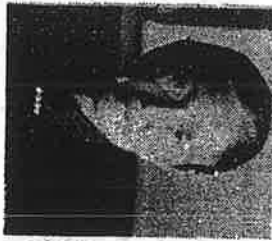

何耀如

侯浩然，生於民國十一年，台北師範畢業，省訓練團宣傳專科畢業，歷任保正、聯合會長、原料委員、農會理事主席、縣政府秘書、國教股長、督學、校長、聯合社經理等職。夫人周氏梅，育五男五女。

二六世 盪

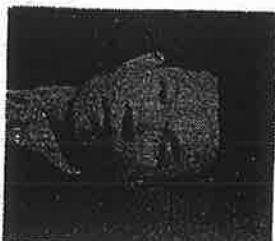

有禮 (蘇氏勳)

二六世 盪

勝平 勝統 勝堅 勝富 勝智 勝山

侯有禮，民國六年生，現服務於水利會任工作，站主任。夫人蘇氏勳，育七男四女。

二六世 西

侯西取，生於民國前卅四年，卒於民國十七年，生前經營船廠，曾任大嶺椰區區長，政績斐然。夫人張氏前，傳二子。

西取 (姬張氏前)

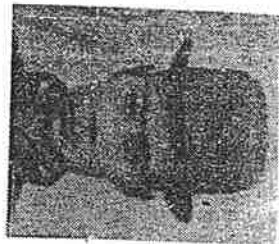

任

乃恭 (徐禮恭)



嘉義簡易商業學校畢業，曾任服務於南工銀行，並任朴子信用組合書記，嗣後經營碾米廠及肥皂工廠。夫人徐氏選治，育二男三女。

振福

振祿

振義

峰松

寬寬 寬銘 寬仁 寬鴻

英盟

吉諫 昇盟

文定 文欽

文詠 文琪

二六世 輪

二六世 盪

天祚 三哥世  
20 西 21 圖

箇 — 卯春 (陳氏快) — 明宗



侯卯春，生於民國四年，現開設全利營造廠。夫人陳氏快，育有一男三女。

炳東 傳子：雅文、山雄、榮華。

川 煌 珍



侯邦珍，生於民國卅四年，政工幹校畢業，曾任陸軍中尉輔導長，現任南北出版社經理。

煌烈 (陳阿美) 邦彥 (李氏敏) 益正

侯志仁，民國十三年生，師範畢業，現任國小教導主任。夫人李氏敏，現任國小校長。

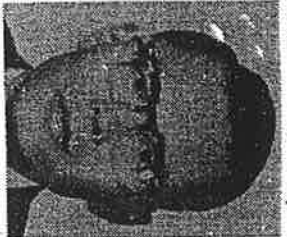

悟 志 義

侯志賢，生於民國十八年，開山中學畢業，現任國小教員。夫人蔡氏仲，育有二男一女。

志智 現職於教育界 傳子：朝欽、朝祥。

爵家 傳子：閔元建和、建文、成勝、文。 國樂 傳子：森田生 驪津

祥捷 現職警界 傳子：瑛峰 瑛銘 國樑

崇 埔

侯崇埔，民國十五年生，高中畢業，現服務於水利會。夫人黃氏素敏，育一男一女。

棟

東 洋 東 山 東 輝 立







宗耀 — 文政 — 文通 — 宏典  
 文世 — 文男 — 高安 — 高川 — 文龍 — 源遠 — 源豐 — 裕  
 文龍 — 高安 — 高川 — 文男 — 松柏 — 金河 — 文世  
 捷 — 福田 — 明星 — 金起 — 家柔 — 寶國 — 寶龍 — 福龍 — 福壽 — 訓興 — 龍發  
 明星 — 朝欽 — 進文 — 進福 — 進福 — 進福 — 家柔 — 金起 — 明星 — 福龍 — 寶國 — 寶龍 — 福壽 — 訓興 — 龍發  
 老臉 — 寶國 — 寶龍 — 福壽 — 訓興 — 龍發  
 聽明 — 榮煌 — 榮章 — 榮昇 — 振輝 — 明儀 — 明煙 — 竹發 — 居隆 — 阿明 — 坤榮 — 清金 — 耀宗 — 金華 — 丁賀 — 國輝  
 伯達 — 明儀 — 明煙 — 竹發 — 居隆 — 阿明 — 坤榮 — 清金 — 耀宗 — 金華 — 丁賀 — 國輝  
 潤嘴 — 明儀 — 明煙 — 竹發 — 居隆 — 阿明 — 坤榮 — 清金 — 耀宗 — 金華 — 丁賀 — 國輝  
 形成 — 明儀 — 明煙 — 竹發 — 居隆 — 阿明 — 坤榮 — 清金 — 耀宗 — 金華 — 丁賀 — 國輝  
 得昌 — 明儀 — 明煙 — 竹發 — 居隆 — 阿明 — 坤榮 — 清金 — 耀宗 — 金華 — 丁賀 — 國輝  
 鳥定 — 明儀 — 明煙 — 竹發 — 居隆 — 阿明 — 坤榮 — 清金 — 耀宗 — 金華 — 丁賀 — 國輝  
 永 — 天祥 — 財坤 — 豐



文通 英，竹一男一女。 侯文通，以卅三年生，現業農。夫人陳氏月



訓興

21 圓 侯春公派第三表  
 22 翰 侯春公派第三表  
 23 豐 侯春公派第三表

侯細春，民國十四年出 生，早年曾服務於商界 有年，現經營雜貨業。 夫人黃氏月禮，育四男 三女。



細春 三和 錦明 能如 寶明

崇文 — 錦棟 — 錦龍 — 錦鎮

火山 — 德安 — 德龍 — 德福

水金 — 登岸 — 登峰 — 登山 — 芳彥 — 壁儀

風波 — 慶元 — 忠義

子騰 — 得松 — 得煌

侯能富，生於民國廿四 年，高中畢業，曾服務 於醫院任助理有年，現 從事醫務工作，經驗豐 富，頗受各界信任。夫 人江氏秀花，台南師範 畢業，現任幼於國小， 傳有四男。



宏明 宏杰 宏欣 宏昌



街衛 — 能富 — 江秀花

(侯春公派第四表)

一四〇一

廿六世 元直

廿七世 元直

宏志 瑞郁

俊明 救遠

天祐 天祥

孟欽 紅蟬

木福 能和

水土 家亮

頂立 頂春

頂上 頂勇

諸歡 老麟

金魚 生

賞 昌

水謙 豐喜

寬裕 寬典

北 相和

風烈 源五

源芳 源統

連春 連中

首田 運茂



23世煒煌

侯煒統，生於民國卅三年，現開設振昌電機，夫人楊氏柔，現育有一男一女。  
侯煒統，生於民國卅三年，現開設振昌電機，夫人楊氏柔，現育有一男一女。

侯煒統，生於民國卅三年，現開設振昌電機，夫人楊氏柔，現育有一男一女。  
侯煒統，生於民國卅三年，現開設振昌電機，夫人楊氏柔，現育有一男一女。

侯煒統，生於民國卅三年，現開設振昌電機，夫人楊氏柔，現育有一男一女。  
侯煒統，生於民國卅三年，現開設振昌電機，夫人楊氏柔，現育有一男一女。

侯煒統，生於民國卅三年，現開設振昌電機，夫人楊氏柔，現育有一男一女。  
侯煒統，生於民國卅三年，現開設振昌電機，夫人楊氏柔，現育有一男一女。

侯煒統，生於民國卅三年，現開設振昌電機，夫人楊氏柔，現育有一男一女。  
侯煒統，生於民國卅三年，現開設振昌電機，夫人楊氏柔，現育有一男一女。

侯煒統，生於民國卅三年，現開設振昌電機，夫人楊氏柔，現育有一男一女。  
侯煒統，生於民國卅三年，現開設振昌電機，夫人楊氏柔，現育有一男一女。

侯煒統，生於民國卅三年，現開設振昌電機，夫人楊氏柔，現育有一男一女。  
侯煒統，生於民國卅三年，現開設振昌電機，夫人楊氏柔，現育有一男一女。

侯煒統，生於民國卅三年，現開設振昌電機，夫人楊氏柔，現育有一男一女。  
侯煒統，生於民國卅三年，現開設振昌電機，夫人楊氏柔，現育有一男一女。

21世 高明

22世 子龍

振興 金清

決然 金泰

德輝 德欽

德發

煒煌 煒明

培源 隆榮

旭峰

廷鈞 廷鈞

元成 宗貴

水波 金富

天來

煒煌 煒明

培源 隆榮

旭峰

廷鈞 廷鈞

元成 宗貴

水波 金富

天來

煒煌 煒明

培源 隆榮

旭峰

廷鈞 廷鈞

元成 宗貴

水波 金富

天來

煒煌 煒明

培源 隆榮

旭峰

廷鈞 廷鈞

元成 宗貴



煒煌



煒明

永雄 永芳 永照 永輝 永俊  
英偉 英豪 英哲

煒煌 煒明 培源 隆榮  
旭峰

廷鈞 廷鈞

德輝 德欽 德發

侯金泰，民國廿二年生，現職於人壽保險公司，妻吳秀玉育三男一女。





二六世 二六世

二六世 二六世

二六世 二六世



賢正 — 价原  
賢智  
賢文

明卿 (賢店)

后

宗亨 — 賢深 — 佳章  
賢宏 — 文龍 — 佳源  
賢裕 — 文賢 — 佳成  
俊彦 — 致維

樂貴 — 正義  
承平 — 正良

嘉幸 — 承能



和傑 — 志鐘 — 志偉 — 志明 — 志忠

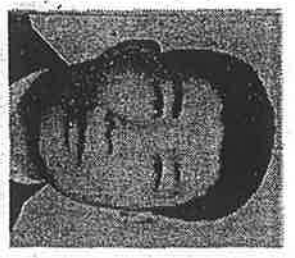

金元

雲騰

二六世 二六世

二六世 二六世

二六世 二六世



金松 (吳錦娥)

侯金松，生於民國五年，學生從農。夫人吳氏錦娥，育四男二女。

金松 — 信雄 — 旗文 — 旗芳

侯嘉幸，生於民國十三年，高等科畢業，業農。夫人陳照色，育二男五女。  
侯金元，民國十八年生，高等科畢業，現于高堆市經商。妻黃登秀，育三男二女。  
侯泰元，生於民國廿年，務農為業。夫人蘇玉翠，育有一男四女。

雲騰 — 泰元 — 嘉祥

育仁

茂源 — 茂振 — 茂德 — 茂勳

金聲 — 富安 — 富田

慎忠



二天世

二天世

景松

隆田  
義  
隆  
景松  
金火  
新學

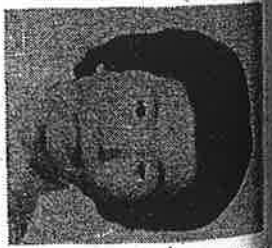

佳松



佳雄

智欽  
智賀  
俊吉

佳郎

景沙

侯沙，生於民國六年，係侯貴公，王氏甜二叔，為謀發展，出外謀生，以木工為業，嗣後遷居現址，開設木具行，以信立業，業務蒸蒸日上。為人誠實，孝悌好義，平生熱愛宗族，深得族人敬重。夫人蘇芽女士，育有三男四女。哲嗣佳松、佳雄、佳郎。後昆年壽有為，有乃父風。

忠興



金長

勝雄  
勝田  
勝利

侯金長，生於民國廿四年，少時承父志以應為業，及長叔陶朱之術，投身商界，經營雜殺業，善營炒謀，頗有成就。夫人侯水棟，育三男一女。

顏回

勳添  
文供







二六世 三益 22 翰 23 墨



改名 發 步 雲 文 雄

侯生，民國前廿年生，學生從嚴，為人厚道，履德行馨。夫人陳氏快，育四男四女

文科 文貴 文明 玉祺 河敦 富源 松志

韓 溫

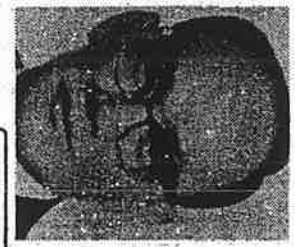

福明 再成 再安 再守 國任

翰 林

振源 志成 益益

專助 水 鈕釘

天 順

耀 耀 慶勝 景賢 豐童 志卿

任 忠和 忠杰 忠章

有 義

明 添 明進 明雄 明凱

潘 雲 金田 朝金 朝明

塢

俊 龍 安 進

金 進

二六世 二六 22 翰 23 墨

文東 文峰 文賢 文霖 文勝 文松 宗志 信成 信佑

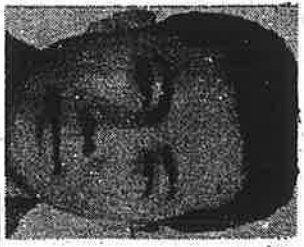

宗成 宗佑

侯新全，生於民國廿二年，現開設全美食品店。夫人曾市女士，育三男一女。

連 守 訓

阿仁

侯喜，生於民國前十年，台北師範畢業，歷任教員、庄役場書記、副鄉長、鄉公所總幹事等職。夫人黃氏盡，育二男九女。



運銘 景松 棟樑 浩然 政雄 偉杰 還源

侯世文，生於民國七年，嘉義商業學校畢業，曾任糖廠農務課副課長，現任高山興業股份有限公司常務監察人。夫人汪琄女士，傳有六男四女。



坤雄 武夫 正三 源成 源怡 志明

本 弘 哲 弘 訓 弘 教 弘 濟 憲 政 水 森

三六世 三名世  
23 璽



伯仲 | 弘憲  
俊雄 | 安泰

侯伯仲，民國六年生，高等科畢業，曾任鄉民代表、農會理事。傳三男五女。  
侯世宗，民國九年生，高等科畢業，現開設新華美西裝社。傳三男九女。



世宗 | 宏志  
宏霖  
焜富

金祥 | 寬忍 | 駿逸  
宏明 | 駿良  
明亮 | 晃

瑞得 | 文田  
文星

褚 | 正珍 | 武雄  
武成

北 | 欣郎  
墨芬  
墨昆明  
澤

南 | 晉文  
晉德  
家楨  
晉儀

阿地 | 歷森  
歷泰

水池 | 天賜  
天保  
春記  
振主

三六世 三名世  
22 翰  
23 璽

國 | 國賢  
國財  
國忠

堀 | 玉魁  
玉村

啓章 | 發尊  
平政  
智巧

百約 | 伯勳  
小忍  
金台  
金庄

廣 | 三獻  
衫

布 | 得祿  
明  
清和



福標  
沛榮  
沛柳  
沛榛

炎 | 頂  
響 | 哲仁  
何興  
金永

樹讓 | 啓耀  
茂雄 | 永村  
茂盛  
茂實

抄 | 茂益  
茂坤  
茂任  
茂榮

山坑 | 茂欽  
茂修

近簾 | 金湖  
金都  
丁科

文路 | 昆良  
凱獻

侯布，生於民國十一年，警察學校畢業，現任嘉義縣警察局警隊員，妻葉碧櫻，育四男。  
侯長，民國二年生，畢生服農。妻廖款，育三男三女。

二六世 23 翰 二六世

志光 — 正豐 — 國爾

博耀

銜 — 金大 (出) — 純情 — 丁詳



長

文楷 — 文炳 — 文智

溫柔 — 文慶 — 文斛

水晴



侯水晴，民國五年生，現經營鮮魚業。妻黃平治，育有三男二女。

進添 — 進行 — 進璋

俊 — 明亮 — 宏亮助

侯營，民國十六年生，現職於中興鋼鐵廠。妻許嬌蓉，育四男一女。

進富 — 進豐 — 進鏢 — 進卿



西龍 — 惠鵬 — 逸舟 — 仁耀  
侯墨，民廿七年生，嘉工畢業，曾職於台糖農工處、亞州航空公可、曾文庫工程師局，現任六腳鄉民防團附。妻黃料。

老諒



侯老諒，民國十七年生，現開設國藥業。夫黃氏研，育二男二女。

侯岳，民國三年生，現下務農為業。妻陳菊，育五男四女。

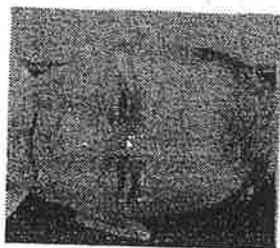

侯岳



侯寬，民前三年生，現開設水果室。妻莊氏阿，育四男十女。

侯寬

侯漏扭，民前八年生，曾職糖廠、嘉南大圳、紹廠。妻黃來好。



漏扭 21 圓 一六世



### 東八公派

祖籍：福建省泉州府南安縣十八都侯東八公，生於雍正癸丑年正月五日卯時，卒於痛慶巳年四月七日酉時，來台住於朴子鎮双溪口。

15東 16壁 二六世

東八 榮 岩 國

16壁 17圖 18書 19浦 20西 21圓 二六世 二六世 二六世 二六世 二六世 二六世

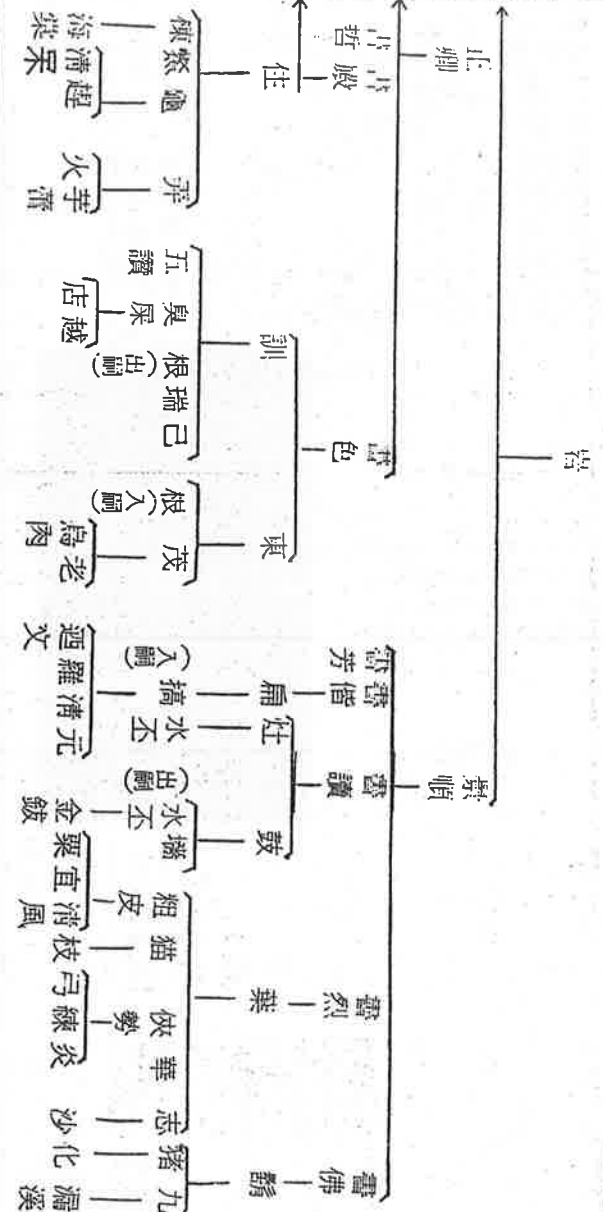

16壁 17圖 18書 19浦 20西 21圓 二六世 二六世 二六世 二六世 二六世 二六世

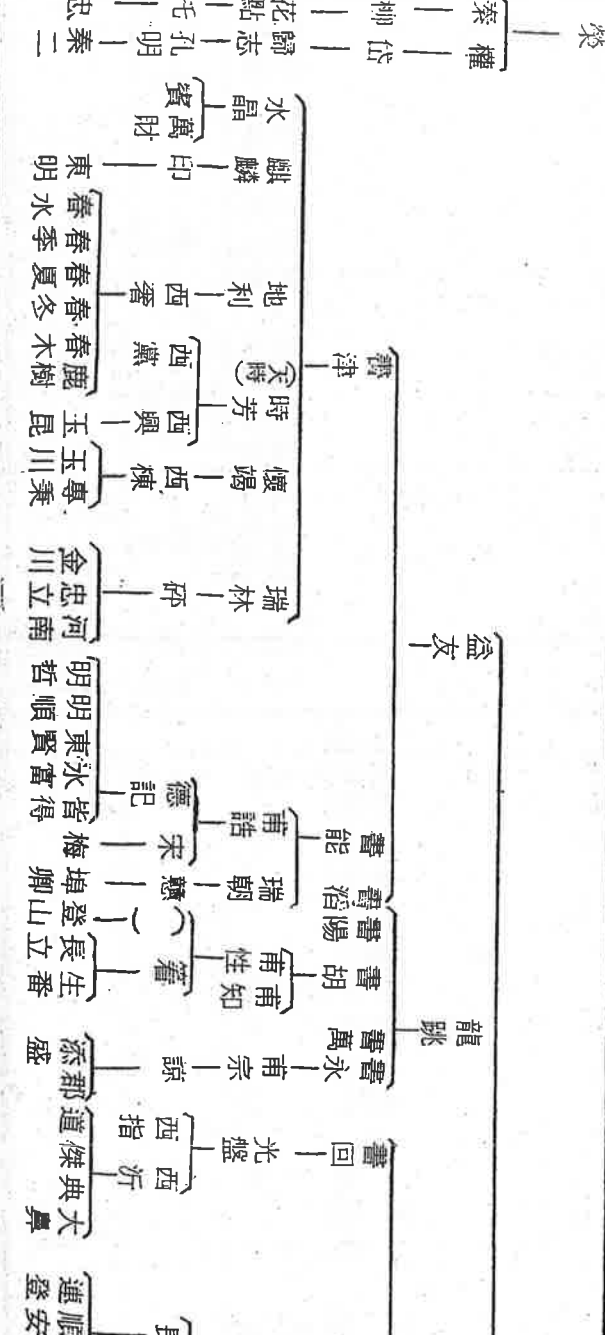
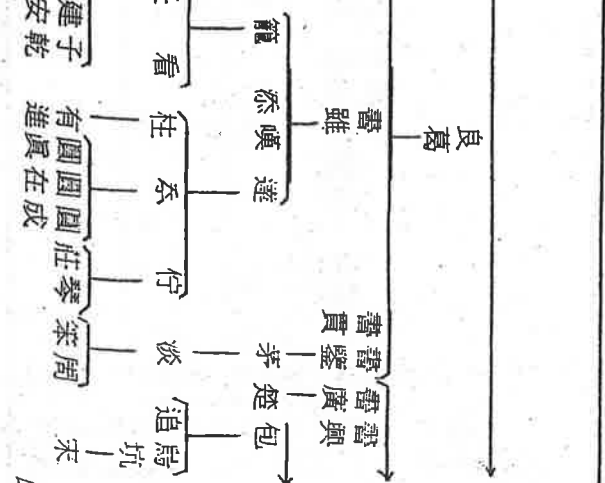



三子世 二六世 22 翰

木 秦 瑞 麟  
木 桂 瑞 讀 尊  
安 然 宜 位 尊 慶 尊  
政 國 嘉 和 成 景 實  
敏 福 教 川 安 川 景 實

漏 溪 然 國 霖 啓 聰  
國 宗 賢 啓 聰

布 和 銘 輝  
銘 哲 燦 燦 燦  
永 宗 璧 駿 燦 燦

練 永 耀 鑾 鑾 鑾  
永 懷 宏 嘉 凱 鑾 鑾

司 進 益 正 弘 弘  
東 松 守 旺 安 守 典

枝 太 智 明 守 典  
蔡 寬 山 守 典

洪 清 怨 風 水 利 嘉 隆  
水 成 嘉 德 星



侯清風，民前六年，歷任保正、鎮農會理事、農常務理事、鎮民代表等職。夫人洪怨，育二男五女。

宜 不 榮 欽 不 發 興

二子世 二六世 22 翰

栗 博 師 仁 博 慈  
建 州 建 安 州 火 盛 平 吳 月 鳳

金 敏 和 振 明 永 在 永 棟 永 豐

元 海 樹 金 木 永 豐 永 在

清 林 波 建 隆 成 言 出 嗣

老 保 主 保 吉 榮 吉 宗 耀 保 晉

鳥 肉 稅 兵 健 宗 耀 保 晉

宇 帶 水 塔 紅 塔 錦 勳 嘉 彰 泰 榮 泰 上 銘 輝

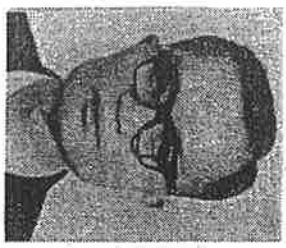

侯錦勳，生於民國廿四年，師範畢業，現任國小教員。夫人林玉英，育一男三女。

侯火盛，民國廿一年生，台南師專、革命實踐研究院畢業，現國民小學校長。夫人吳月鳳，育三男二女。

21 圓 22 翰  
二六世



李麗娟  
福分凱  
翰

火

21 圓 22 翰  
二六世

趕

福壽財

建場 金明地

侯福分，生於民國卅四年，中興大學畢業，曾任國中教員，現服務於農業試驗所。夫人李麗娟，現任教員義國中。

國珍 金樹木

木上江

桂棟 明地 聖德樹

侯倫，民國廿年生，業農。妻吳清心，育四男一女。胞弟水山，高中畢業。

清泉



水山



海榮 正男 桂森

琴 國雄 陽雄

21 圓 22 翰  
二七世 二六世

莊 石村 瑞堂

凱勝

有進

啓東 啓勇

泉得

遜謙 慶聲

建安

敬欽 金榜

順安 賢龍

淨修 建調

連登

英 景芳 武雄

(女)

穎霖

協昌 裕偉

能通

典

21 圓 22 翰  
二六世

福來 銘讀

海鱧 元川 元州

明明 明奇

明 明

海 蠟 享

黃秋桂

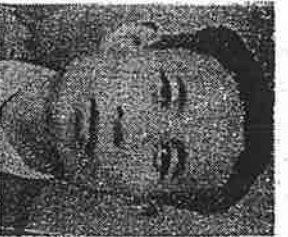

生番



海馬





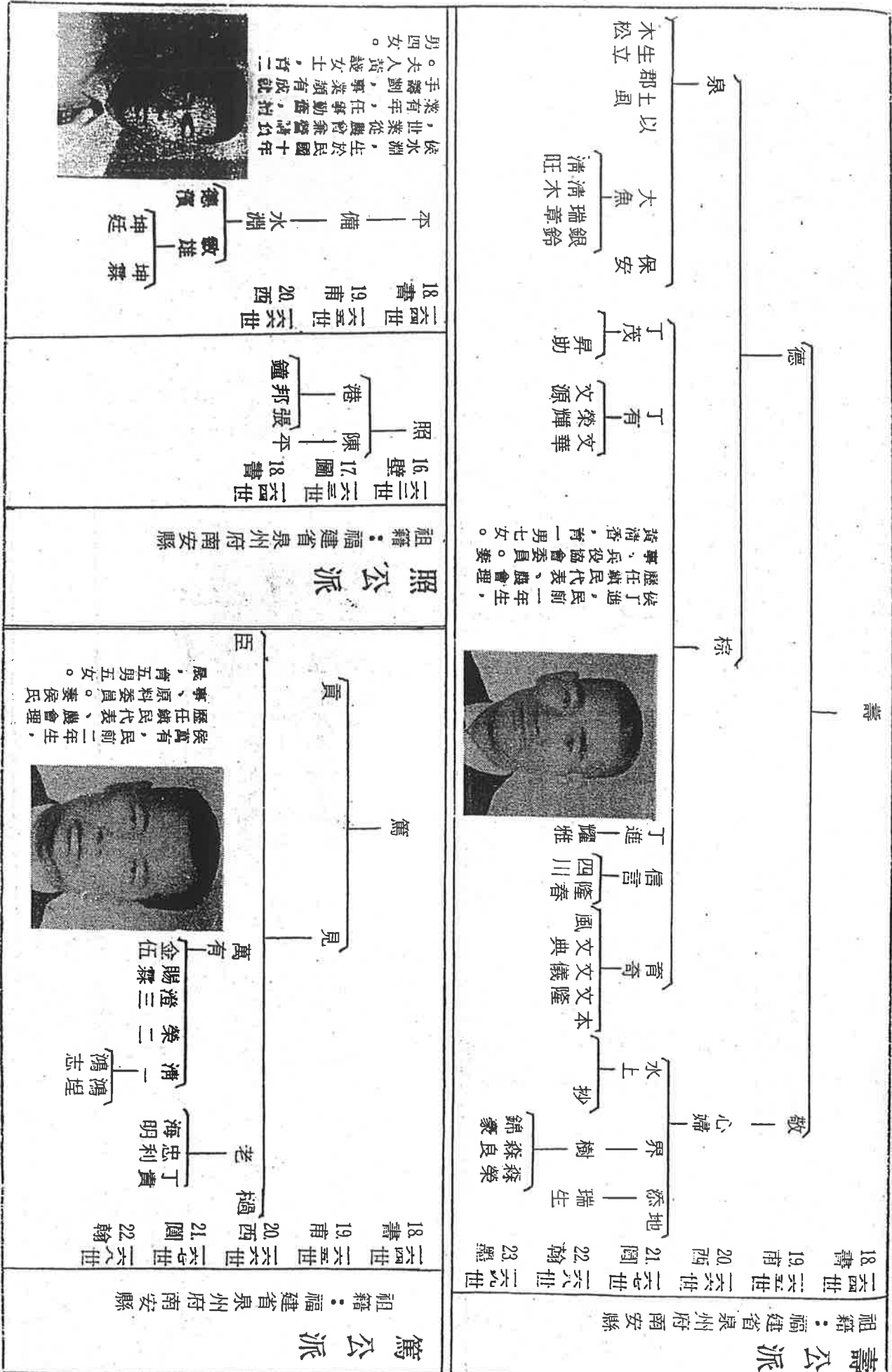



文質公派

祖籍：福建省泉州府南安縣

三三世 二四世 二五世 二六世  
17圖 18書 19甫 20西

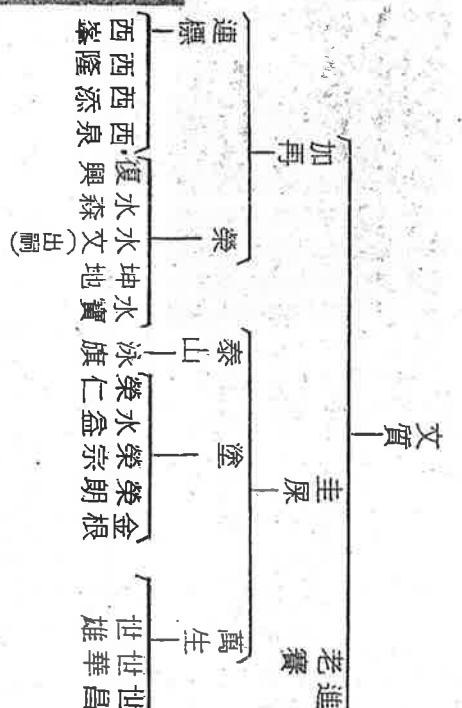

侯運標，生於民國十年，國校師訓班畢業，服務教育界卅餘年。妻杜水治，育四男一女。

但來公派

祖籍：福建省南安縣

三六世 三七世 三八世 三九甫 20西 21圖 22翰

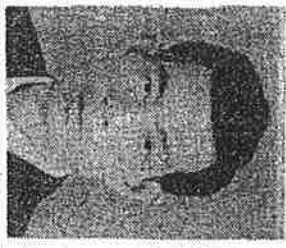
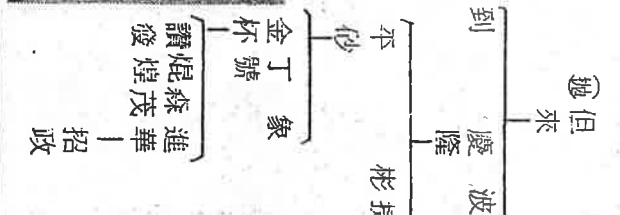

侯金林，生於民國六年，見明說，隆興號上座。妻黃中，育四男三女。

祖籍：福建省南安縣

17. 元 18. 世 19. 彩

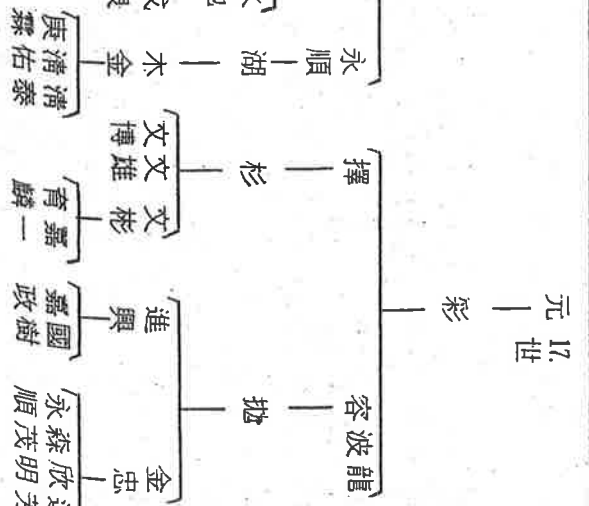

20 世 德 元

侯德元，民國二年生，學生以農耕為業。夫人鄭姓源，育五男三女。

侯南，生於民國十四年，業農。妻陳思女士，育四男五女。

祖籍：福建省泉州府南安縣

11世士12世錫13世國14世文15世葦

錫錠

錫選 國榜 文進 文標

文筆 葦卯

文瓊 飯天

文廊 葦陣

文杭 知誥

錫賀 國帖

錫印 國引

文藝 柱

文界 金玉

文臺 永盛

錫籍 國園

錫獻 國言

錫印 國熊

錫錠 國陀

開老

葦卯

樹子

老達

通源

明良

俊成

進忠

進和

美雨

國泰

國隆

國惠

福堂

其祥

長利

茂恩

茂生

朝元 信雄

有達 根

啓文 啓南

愛喙

有傑 和尙

朝元 信雄

15世葦16世有17世意18世可以19世以20世

開老公派

15世葦16世有17世意18世可以19世以

證欽 證松

證賢 證源

進仁 進雄

進榮 進華

文彬 文敬

東平 楊珠

葦盞 賴 張

葦盞 張

葦盞 張

葦盞 張

葦盞 張

葦盞 張

葦盞 張

葦盞 張

葦盞 張

葦盞 張

葦盞 張

葦盞 張

葦盞 張

葦盞 張

葦盞 張

葦盞 張

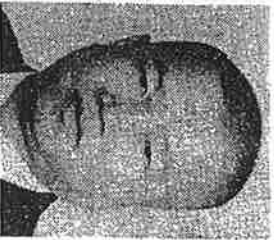

長庚 惠文 惠木 惠欽

長壬 惠烽 惠霖

長辛 惠堂 惠堅

雙喜

海 (庄圖)

金玉 烟溪

祖籍：福建省泉州府南安縣

### 士歲公派

11世士錫 12世錫 13世國 14世文 15世章

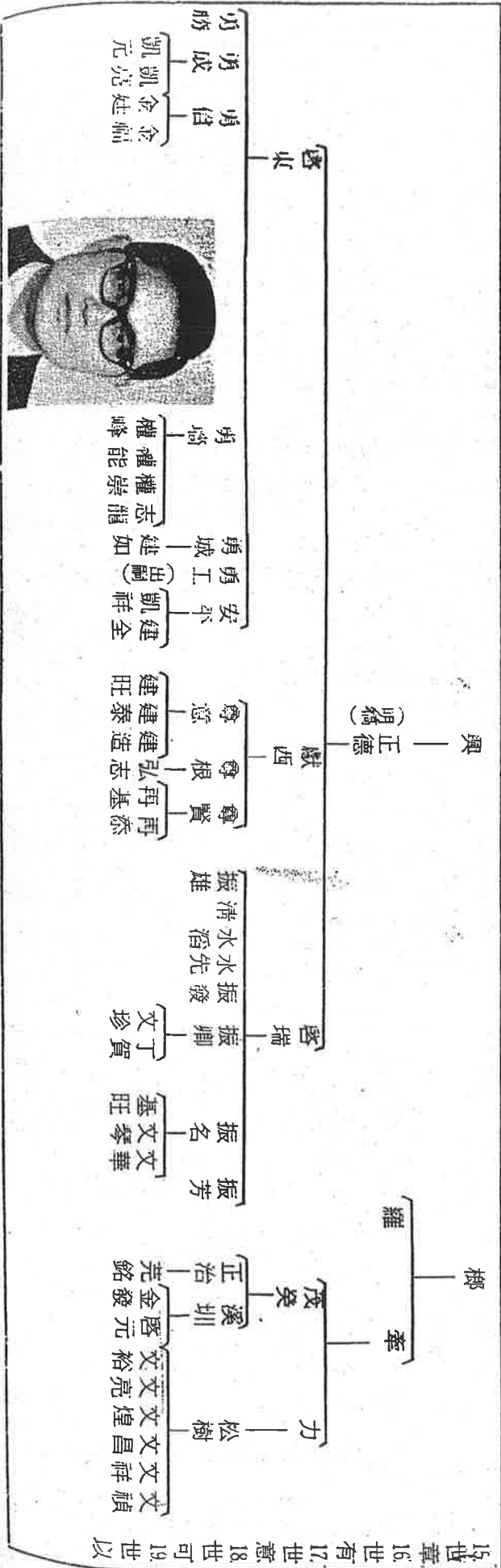
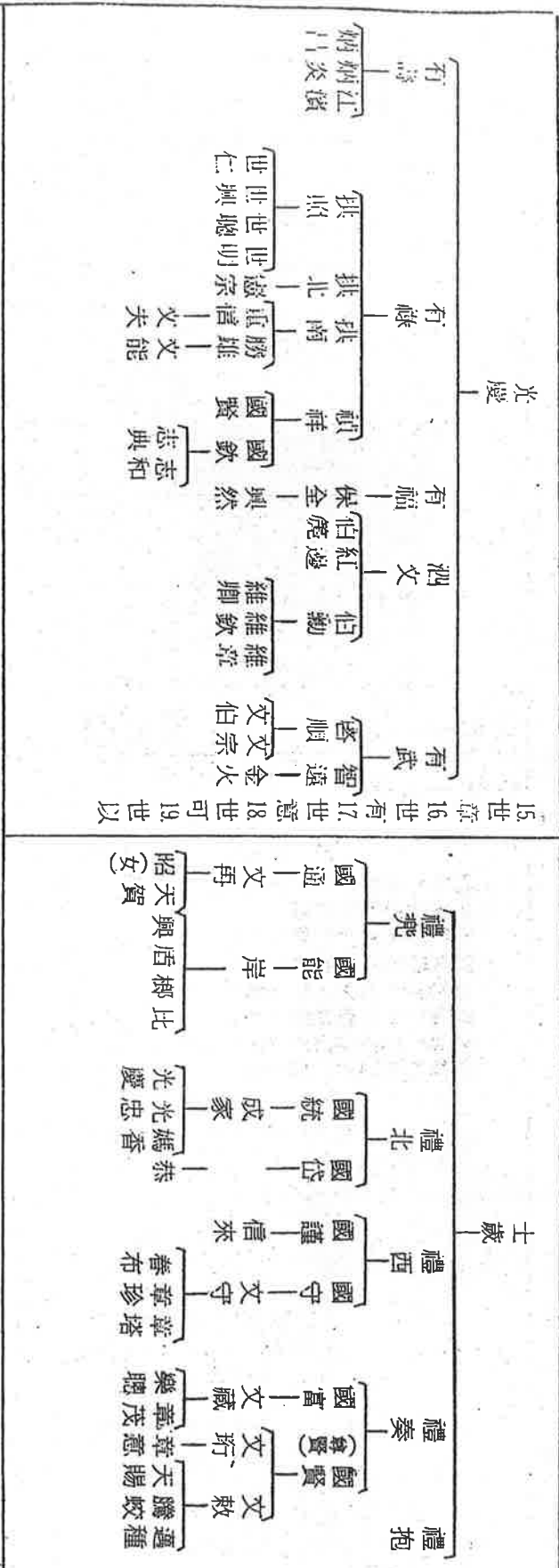

### 交公派

祖籍：泉州府同安縣

恨 丁 2

文型 鄒格

文進

天送 德聖

啓賢 郭品

德福 志生 金龍 坤湖 炎坤



唐啓賢，生於民國元年，係唐文理先生，鄭格女士之哲嗣。自少生長於農家，及冠，承父業，致力於開耕，善營妙謀，成就良多。性樸實，安份守己，志操行芳。夫人郭秀品女士，育有五男三女。

唐甲子，生於民國九年，係唐壇先生，陳植頭女士之長男。少時以農為業，現經營屠宰業，為商守信，待人誠懇，由是業積蒸蒸日上，財源懋進。為人孝悌，慷慨好義，族人讚之。夫人張新春女士，賢慧能幹，教有方，育三男一女。長男兩旺，次男厚，南洋學院畢業，三男村崎，長女秀璧實踐家專畢業。

芋 鄒

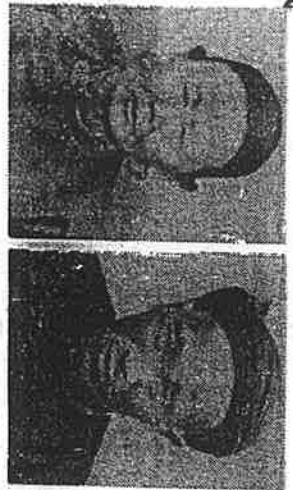

壇 陳植頭

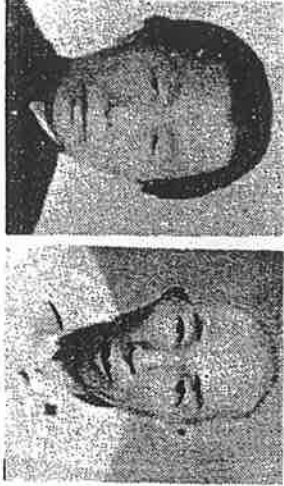

甲子 張新春

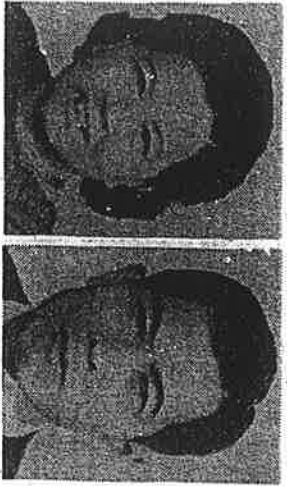

兩旺 永彥 村崎 仁志 厚 偉智

飄山 樹男 樹雄

旭民 旭宏 正





### 懷仁公派

祖籍：福建省泉州府補縣

1 懷仁  
2 阿進  
3 元材

3 元材  
4 深海  
5 三郎  
6 阿求

7 阿標  
8 阿嬰

阿朝  
阿無

阿潤  
阿乾

阿連

阿連  
權玉梅

唐阿運，生於民國三年，係唐阿乾公、羅氏阿贊之次男。性勤樸，能克苦勵志，力爭上游。平生以開拓山林為業，現開墾菓園三甲餘地，經營謀，成就頗巨。為人厚道，樂善好施，尤對寺廟慈善公益，熱心非凡，廣受愛戴，曾被群衆推任為慶福里「天公廟」主持。元配房氏足滿、續絃邱氏阿對、再娶詹氏玉梅，傳有六男三女。房氏生有長男阿新、次男興隆、長女阿丙；邱氏生有三男新雄、次女水金；詹氏生有四男木炎、五男光亮、六男江基、三女木嫩。



三女木嫩



江基

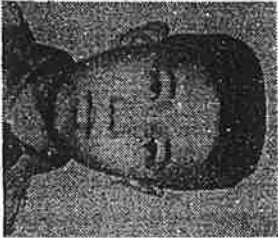

光亮



木炎



新興隆



阿新

一評士公派

祖籍：福建龍巖

1世 2世 3世 4世 5世 6世

一評士貪樂—毅齋—恥奄—遜齋—谷山—劉泉

6世 7世 8世 9世 10世 11世

谷山—少山—梅庭—榮庭—斐卿—信可  
劉泉—泉潤—漢林—雲練—起東—( )

11世 12世 13世 14世 15世 16世

信可—帝城—秀磷—騰山—梧借—玉相  
(世起東公派下)——錦標—友梅—俊敏

16世

俊敏  
李宜玲



17世  
惠中  
惠國

安平公派

漚

金祥

倫德—祝銘彬  
郭秀峰—天賜



安平

廷

倫德(2)

金振  
金志

金裕—永水  
永水—順川  
永山—永坤



## 劉 潤 伉 儷

籍南靖縣圖社，祖  
 生於同治戊辰  
 年，卒於民國四  
 十一年。生前任  
 阿里山番通事、  
 保正、庄長、信  
 用組合長。秉性  
 耿介，崇善立身  
 ，行則仁義為道  
 ，居則廉潔嚴謹  
 ，平生以扶危濟  
 貧為己任。其為  
 山胞改善生活，  
 輔導耕作，造橋  
 築路，救治病患  
 ，贈醫施藥，活  
 人匪尠。畢生謀  
 福群民，助績彪  
 炳，蒙其澤者不  
 勝枚舉。其仁者  
 風範，足為後人  
 典範。德配陳氏  
 鉗，育五男四女  
 。哲嗣：再生、傳  
 能、傳況。

劉再生先生，祖籍福建省漳州府南靖縣永豐里和溪境珊瑚圖社，係劉潤公、陳氏鉗之長男，生於民國前十七年，卒於民國五十七年，享壽七十三歲。生前曾任國校教員、嘉義縣商會理事、嘉義縣山



劉 再 生 詹 琴

事、嘉義縣山產商業同業公會理事長、中興產業道路開發委員會主任委員等職。先生秉性忠厚，任事有毅力，英明才幹，凡事不苟且，實是求是，是非分明，平生熱

心地方公益事業，為群眾謀福利，竭慮勞瘁，公而忘私，貢獻殊多，深得各界推崇。夫人詹琴女士，賢淑端莊，治家教子寬嚴有方，育有

五男六女。

劉傳能先生，生於民國前十四年，祖籍福建省漳州府南靖縣永豐里和溪境珊瑚圖社，係劉潤公、陳氏鉗之次男。幼承庭訓，聰敏好學，才調秀出，髫齡進入私塾研讀漢學有年，勤勉淬



劉 傳 能 馬 梅

礪，精通詩書經史，明禮達義，急公勇為。歷任庄協議員、西南日報社社長、嘉東企業開發股份有限公司董事長等職。任事精明，臂劃周慎，高瞻遠矚，穩健持重

。為人和藹，樂善好施，履德行芳，平素熱心族事公益，尤對念祖修譜耿耿于懷，其義行堪為族人典範。夫人馬梅女士，育四男五女。後昆孝悌忠純，皆為社會棟樑之才。





# 劉 傳 來 蔡 珠 璣

劉傳來先生，生於民國前十二年（即西曆一九〇〇年），祖籍福建省漳州府南靖縣永豐里和溪境珊瑚圖社，係劉潤公、陳氏鉗之三男。幼岐嶷，為學勤勉汲汲，抱負遠大，畢志學醫。世，畢業於台灣醫學專門學校、日本醫學專門學校，並得名師教益，榮膺醫學博士學位，才冠群英。先生為我國眼科醫學權威，現開設振山眼科醫院，歷凡四十餘載，醫術精湛，臨床經驗豐富，仁心仁術，惠澤蒼生。先生學識淵博，榮才碩能，急公勇為，歷任澎湖醫院眼科主任、嘉義市市民選市議員、嘉義市北區區長、嘉義農業職業學校校長、台灣省參議會參議員、嘉義市第二信用合作社理事主席、嘉義市西區、嘉義市社理事主席、台灣省合作社聯合社理事主席、國民大會代表、光復大陸設計委員會委員、振山眼科醫院院長等職，畢生為國為民而心力交瘁，助續昭彰，誠為吾族傑出之人才。為人誠懇，和睦慈祥，處桑梓能扶危拯困，嘉惠清寒，廣受愛戴，平素關懷族事，族中公益皆能慷慨以赴，現任嘉義縣劉唐杜侯金留錢宗親會顧問。夫人蔡珠璣女士，出身名門閨秀，台北第三高女學校畢業，賢慧慈和，相夫教子，善理家政，育四男四女。長男榮顯，為醫學博士，次男榮精，膺獲醫學士，三男榮超，為榮獲經濟學博士，四男榮宏為醫學士。後昆才華蓋世，皆膺獲崇高學位，濟濟人才，萃於一門，芝蘭玉樹，已後先輝映矣。





## 劉 魁 餘

劉魁餘先生，生於民國元年（即西曆一九一二年），祖籍遼寧省遼陽縣，令尊劉殿三先生，爲通禮達儒，志潔行芳之士，慈堂李氏，賢于婦道，四德皆備。先生家學淵源，自少聰敏俊秀，爲學勤奮，孜孜不倦，開卷過目成誦，有超人之理解能力，才冠群倫。國立東北大學工學院畢業。曾任中國石油公司高雄煉油廠副廠長、中國石油公司員工訓練中心主任，所治有聲，華績斐然。現任中國石油公司嘉義溶劑廠廠長。先生學才卓識，處事英明幹練，謹慎負責，畢生守法爲公，忠貞黨國，功績卓越，衆皆推崇。先生人品高雅，謙恭博愛，履德行馨，平素熱愛宗族，其對族親聯誼悉力倡導，不遺餘力，現任嘉義縣劉唐杜范侯金留錢宗親會顧問，爲族事公益出力輸財，貢獻匪尠，深得族人敬仰。夫人戴玉筠女士，貞慧才幹，是位賢妻良母，育有一女。



# 劉文龍 洪霜

良母，育有一女。

劉文龍先生，生於民國八年（即西曆一九一九年），祖籍福建省漳州府晉江縣會厝鄉，先祖遷渡台灣於嘉義縣東石鄉州仔開基，曾祖父劉典公始分居六脚鄉溪厝村，係劉瑞川公、黃氏楫之長男。先生生長於溪厝村，自少穎異，才智超人，剛毅有為。年十五為謀發展，移居台中謀生，經數年胼手胝足辛勤經營，遂于光復後開設典隆米行、環隆汽車貨運行，業務發達，頗有成就。但時運坎坷，曾經兩次被親友拖累，致將所有積蓄代友償債。先生具有不屈不撓精神，雖經二次打擊，而志不餒，更能克苦自勵，發揮創業敏力，現其事業，日新月異，宏圖規固，有一日千里之勢。先生現任：環隆工業公司常務董事兼經理、典隆鞋業公司常務董事、華豐鞋業公司常務董事、欣隆工業公司常務董事、永隆工業公司常務董事、富隆鋼鐵工業公司常務董事、帝隆企業公司常務監察人、億大金屬鑄造公司常務監察人、百隆工業公司董事長、益昌紙器工業公司董事長等職。先生秉性耿介，正直不阿，重道德，守信義，待人接物謙恭有禮，平素熱心宗事族務，幾凡族事皆能率先倡導，竭誠以赴，現被族人推任為嘉義縣劉唐杜范侯金留錢宗親會顧問，為族事公益，輸財出力，貢獻匪渺。夫人洪霜女士，貞慧能幹，助夫有功，教子合方，是位賢妻良母之典型，傳二男。長男建勳，次男慶益過繼洪天送為養子。



## 侯 金 堆

侯金堆先生，生於民國前一年（即西曆一九一一年），世居嘉義縣六脚鄉溪厝村，先尊侯新加先生、慈堂陳懿女士，昆仲排行第三。自幼岐嶷，才華俊秀，具有堅志淬礪之精神，能刻苦耐勞，肯苦幹，發奮圖強。弱冠，崇尚陶朱之道，毅然投身於商界，曾開設明治屋、東和行，經營五金業務，經其克意經營，由是業務飛黃騰達，財源懋進，事業基固。嗣後投資於企業界，開拓事業固守誠信，企劃業務計謀精湛，以機智妙策角逐商場，現開創專業，規模宏大，業績鴻展，日新月異，堪執斯界牛耳。現任：東和鋼鐵企業股份有限公司董事長、瑞和企業股份有限公司常務董事、聯成航運股份有限公司常務董事、中國鋼鐵貿易股份有限公司常務董事等要職。先生傑才碩能，見識豐富，治事英明，信孚內外，聞名遐邇。先生急公勇為，熱心同業公益，曾被推任嘉義縣五金商業同業公會理事長、省五金商業同業公會聯合會監事、台灣鋼鐵公會理事等職，為同業福利，竭慮勞瘁，公而忘私，貢獻匪尠。為人謙讓溫和，胸懷廣濶，律已嚴潔而待人寬和，樂善好施，慷慨好義，平素關懷鄉民公益及宗事族務，夙能仗義疎財，熱誠捐輸，貢獻宗族，惠澤群民，誠為族中難得之人才。夫人傅秀英女士，雍容端莊，溫和質雅，敦厚有禮，事夫能敬，持家有道，育有一男四女。哲嗣貞雄，現任遠東企業股份有限公司董事長、東和鋼鐵企業股份有限公司副總經理，聯成航運股份有限公司總經理，任事有毅力，才氣縱橫，有乃父風。



## 侯 政 廷

侯政廷先生，生於民國十三年（即西曆一九二四年），令尊侯金龍先生，萱堂陳允女士，昆仲行長。世居嘉義縣六脚鄉溪厝村。自幼岐嶷，爲學勤勉汲汲，夙具毅力堅志，抱負遠大。弱冠畢業於國校高等科，並經國民學校教員檢定及格，會執教國民學校有年。嗣後負笈東瀛，畢業於日本產業能率短期大學，學成錦歸，以其所學致力於事業。曾任東和行經理、嘉義縣五金商業同業公會理事長、台灣省五金商業同業公會聯合會常務理事。現任東和鋼鐵企業股份有限公司總經理、瑞和實業股份有限公司董事長、聯成航業股份有限公司董事長、世紀大飯店股份有限公司常務董事、遠東鋼鐵股份有限公司常務董事、台灣汽水廠（可口可樂）董事、中華民國工商協進會理事、國際商會中華民國分會委員、台灣區鋼鐵工業同業公會常務理事、台灣區拆船工業同業公會常務理事、嘉義縣商會顧問等職。先生賢慧天生，學識淵博，才氣橫溢，富有創精神，擅于經理，計術英明，心得良多，其對事業皆能苦心籌劃，高瞻遠矚，穩健持重，著譽工商界，是位吾族難得之青年事業家。秉性純厚，謙恭仁愛，品格高雅，禮質彬彬，處泰居恭，無富豪習氣，待人寬和而律己嚴謹，不尚浮華，自奉儉約，行友交接，仁至義盡，平素對公益事業，關懷備至，隣因扶危，急人之急，且對宗事族務，夙能仗義疎財，而樂予捐輸，其施惠乃出自至誠，蒙其澤者不勝枚舉，衆皆以其德，歸仰之。夫人林玉霞女玉，淑麗溫雅，有大家風範，育有二男三女。

，才氣縱橫，有乃父風。



## 劉 標

劉標先生，生於民國元年（即西歷一九一二年），祖籍福建省漳州府晉江縣會厝鄉，先祖來台住於嘉義縣東石鄉州仔，嗣分東石鄉蔦松，為劉九公、林儉女士之哲嗣。自少聰敏過人，夙具毅力，堅志，不畏艱難，肯苦幹，力爭上游。弱冠，淑陶朱之術，投身商界，經其克意經營，事業基固，遂得有成。先生才氣縱橫，任事幹練，理事有方，平生對地方公益，熱心非凡，現任嘉義縣商會理事長、中國國民黨嘉義縣黨部評議員、嘉義縣劉唐杜范侯金留錢宗親會理事長、久豐油脂加工股份有限公司董事長、北回塑膠工業股份有限公司董事長、嘉義縣玉山國民中學家長會會長、嘉義市義勇消防隊區隊長、嘉義市垂楊國民小學家長會會長等職。先生品德高尚，待人謙恭溫和，崇尚古賢，有俠骨義腸之氣質，樂善好施，其對教育慈善公益事業，出錢出力，貢獻至鉅，衆口皆碑，平素對宗族聯誼，闡揚尊宗報本之大義，更能殫精竭慮，悉力以赴，宗親會業務賴以蒸蒸日上，衆望攸歸，為吾族最崇敬者也。夫人戴即女士，溫柔貞淑，治家有道，荻教有方，育有三男三女。後昆才華俊秀，孝悌忠純，皆為社會棟樑之才。



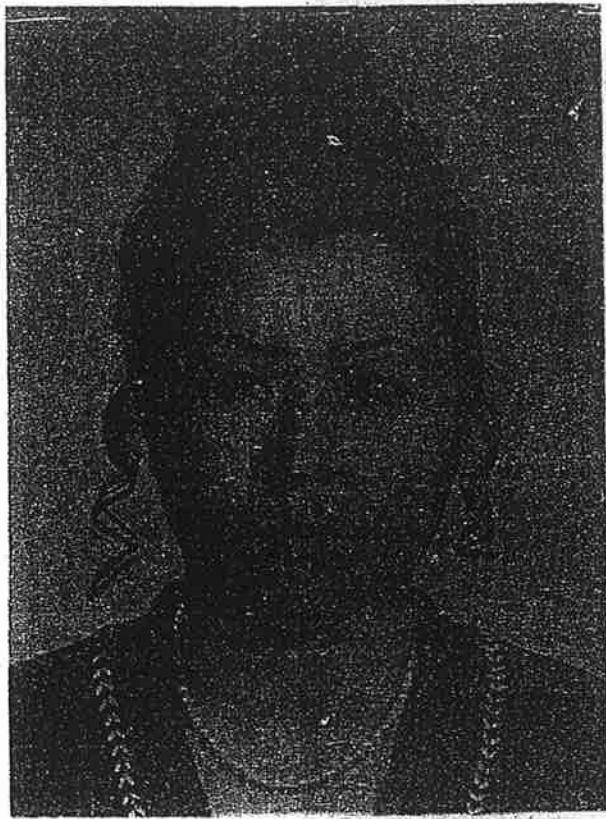

## 劉 乾 元 劉 守 鳳

劉乾元先生，生於民國七年（即西曆一九一八年），祖籍廣東省潮州府饒平縣深圳鄉阿里崎，係劉黨先生，陳查畝女士之長男。自幼穎異，好學不倦，志氣高昂，才冠群儕。先生矢志學醫濟世，畢業於台南州立嘉義中學後，毅然負笈東瀛，畢業於日本岐阜藥學專門學校，嗣即進入日本熊本醫科大學深造，勤勉瘁殫，以優秀成績畢業於該校，並榮膺醫學博士學位。曾任日本熊本醫科大學助教、台灣工業研究所技正兼主任，現任乾元醫院院長、中華民國劍道總教練、劍道八段範士、嘉義縣劉唐杜范侯金留錢宗親會常務監事。先生博學卓識，醫理藥學博通無遺，服務病患，閱歷悠久，循著杏林。先生熱心體育，致力提倡全民運動，不遺餘力，尤對劍道運動，貢獻至鉅，衆皆推崇。爲人謙恭仁愛，風度高雅，崇善立身，其對宗親聯誼關懷備至，輸財出力，貢獻宗族，功績昭昭，是位族中之俊彥也。夫人劉守鳳女士，賢淑柔雅，有大家風範，育四男三女。蘭芝挺秀，孝悌忠純，家庭生活美滿，喜氣融融。



## 劉 應 嶽

劉應嶽先生，生於民國七年（即西曆一九一八年），祖籍廣東省潮州府饒平縣城下鄉，為渡台始祖劉玉崗公之裔孫，係劉番王先生、李鸞女士之哲嗣。台灣商業學院畢業。歷任嘉義縣議會第五屆議員、嘉義縣米穀公會理事長、私立台南家政專科學校常務董事、泰峯隆企業股份有限公司董事長、台灣省養豚協會理事、台灣省糧食局指定公糧收納所負責人、私立同濟中學董事、嘉義縣劉唐杜范侯金留錢宗親會常務理事等職。先生才識豐富，處事勤慎，精敏果斷。性純厚，處泰居恭，待人寬和而律己嚴謹，私人生活虔誠無華，行友交接，仁至義盡，平生急公好義，對公益事業時表關懷，鄰困濟貧，急人之急，夙能仗義疎財，而樂於捐輸，蒙其澤者不勝枚舉，衆皆以其德，歸仰之。夫人江瓊瑛女士，明淑德馨，賢能貞惠。後昆英睿俊秀，才志煥華，來日方長，無可限量。



## 侯 照 晃

侯照晃先生，生於民國廿三年（西曆一九三四年），祖籍南安縣十八都，係侯柄桓先生、黃柄女士之次男。世居六脚溪厝村。少穎異，才華煥發，具有堅忍不拔之志。弱冠職糖廠有年，嗣後獻身於實業界，素以果敢善謀馳聘商場。現任嘉珍食品廠經理、嘉一行經理，臂劃有方，業務飛黃騰達，產銷內外，見重斯界。先生見識豐富，才幹拔萃，英明穩練，曾任中國日報嘉義分社主任兼記者、台灣日報嘉義縣分社副主任兼記者，為新聞事業貢獻殊多。先生為人忠厚，誠信篤實，待人溫和，善詞令，廣交遊，待人接客彬彬有禮，深得友儕敬重。平生孝悌好義，樂善好施，急公勇為，其對族親聯誼，熱心非凡，宗親會業務賴以悉力襄助，得能蒸蒸日上，其功至偉，衆望攸歸，現被選任為嘉義縣劉唐杜范侯金留錢宗親會常務理事。夫人林圓女士，貞慧和順，育二男二女。



## 劉 寧 儒 李 甬

劉寧儒先生，生於民國十四年（西曆一九二五年），祖籍福建省漳州府永定縣溪南里楠江鄉，為渡台始祖劉文科公之後裔，係劉通協先生、陳近女士之三男。資質聰穎，具有堅毅意志，能克苦耐勞，勇往直前。弱冠，崇尚陶朱，投身商界，能力超群，且能信守以義取財之道，事業飛黃騰達，蒸蒸日上，現經營事業，規模宏大，信譽卓著。現任嘉義縣山貨商業同業公會理事長、嘉義縣義勇警察隊嘉義中隊顧問、世界紅十字會嘉義縣公會監事、台灣省堪輿學會常務監事、嘉義縣劉唐杜范侯金留錢宗親會理事、建新竹材行行東、義興旅社總經理等職。先生任事精敏穩練，是非分明，為人誠懇篤實，平易近人，律已嚴謹，待人寬和，輕財重義，樂善好施，幾凡慈善公益事業，莫不慷慨以赴，不遺餘力，深得各界人士推戴。夫人李甬女士，雍容端莊，理家有道，教子有方，現育有二男二女。長男嘉焮，現就讀台灣大學醫學院，次男嘉昇，農專在學，長女惠美，家職畢業，次女秋芳，高中畢業。



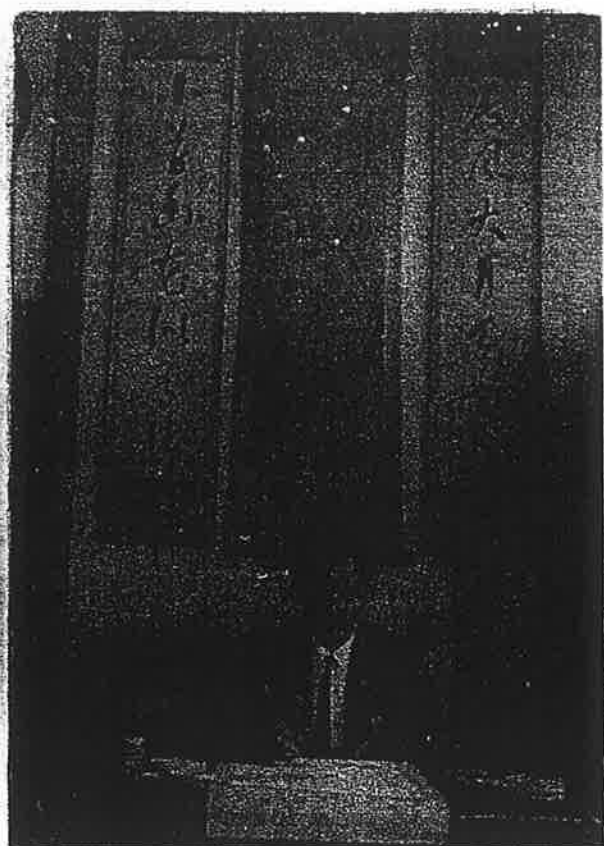

## 杜 俊 敏 李 宜 玲

家職畢業，次女秋芳，高中畢業。

杜俊敏先生，祖籍福建龍巖，令尊杜友梅先生，尊堂王氏。生於民國十年（西曆一九二一年），昆仲行四，性穎悟，勤讀好學，才冠群儒。畢業於板城英專、國立廈門大學。曾任馬來西亞吉礁南僑中學教務主任、台灣省立岡山中學、嘉義中學、嘉義商職等校教員，現任省立嘉義高工教員，樂育英才，見重杏壇。著有梅花畫集。為人敦厚，質樸謙遜，和介忠信，居則品性芬芳，行則蹈義履德，出為師表，以身作則，春風化雨，不厭不倦，楷模足式乎哉。先生富有創造能力，平日教學之餘，致力藥學研究，現為得力製藥廠廠長、台灣毒蛇研究所所長，其對蛇毒危害人體之反應及治療方法，有深湛心得，著有台灣毒蛇概述、台灣毒蛇研究所研究成果等書、行於世，並發明調製治療毒蛇咬傷特效藥安得多解毒劑，博得國際醫學界人士重視。先生愛族天生，平素關懷族事公益，現被族人推選為嘉義縣劉唐杜范侯金留錢宗親會理事，為宗族出錢出力，貢獻至鉅。夫人李宜玲女士，淑麗才幹，育二男二女。





## 侯 長 庚

侯長庚先生，生於民國六年（西曆一九一七年），為渡台始祖開老公之裔孫，係侯烟溪先生、蔡烏肉女士之長男。自少穎秀，才華煥發，弱冠，身懷雄志，負笈東瀛，畢業於日本東京製菓學校，學成回故里，矢志服務人群，歷任朴子鎮調解委員、朴子鎮鎮民代表、嘉義縣警民協會常務理事、朴子鎮農會理事、朴子鎮農會總幹事、台灣省農會飼料廠副總廠長等職。先生才識豐富，治理事務，毅力超人，為公廉正，忠貞負責，畢生為地方公務，任勞任怨，鞠躬盡瘁，其為人民福利，繁榮農村經濟，貢獻殊鉅，衆口皆碑。秉性誠藹，和氣慈懷，崇善為本，志潔行芳，生平敦愛族人，對族親聯誼皆能熱心提倡，不遺餘力，謀福宗親，其功匪渺，族人皆推任為嘉義縣劉唐杜范侯金留錢宗親會理事。夫人呂玉女士，溫順慈和，持家有道，教子有方，育有四男二女。



## 劉 日 新

道，教子有方，育有四男二女。

劉日新先生，生於民國十九年（西曆一九三〇年），祖籍廣東省潮州府饒平縣，先祖來台於嘉義縣溪口鄉三疊溪開基，嗣分民雄鄉中央村田中央，令尊劉有寬先生，慈堂李敏女士，昆仲行長。先生資質聰睿，夙具魄力，能克苦勵志，力爭上進。歷任嘉義縣農會常務監事、嘉義縣黨部輔導員、民雄鄉民代表、民雄鄉興中國民小學家長會會長、嘉義縣劉唐杜范侯金留錢宗親會理事等職。先生見識卓越，足智多謀，任事機警果斷，周慎無失，平生為桑梓公益，勞心奔走，公爾忘私，造福鄉里，貢獻良多，衆皆推戴。為人率直，誠懇篤實，善于交接，敦仁尚德，行芳履馨，平素愛護宗族，幾凡族事公益，皆能出錢出力，慷慨以赴，深得族人敬重。夫人鄭素雲女士，貞淑秀麗，溫柔和順，治家教子有條不紊，現育有二男一女。長男榮輝、次男榮霖。



## 劉麗芬

劉麗芬先生，祖籍廣東省饒平縣，爲劉呆先生，許翠鳳女士之長男。劉呆先生，生於民國前七年，台南州教員講習所畢業，歷任教員、溪口庄役場助役、溪口鄉長等職，爲人忠厚，不慕名利，腳踏實地，實事求是，畢生爲桑梓公益，鞠躬盡瘁，功績昭彰，衆皆推崇。

先生出生於民國廿年（即西曆一九三一年），賦性聰敏，好學不倦，省立彰化高級工業職業學校畢業。曾任彰化縣政府雇員、彰化縣八卦山公園管理處副主任、嘉義縣議會組員，所治皆有良好表現，頗得好評。現任嘉義縣自來水廠衛生工程員，奉公守法，操守廉潔，負責盡職，深得上峯器重。爲人和藹，坦誠豪爽，古道熱腸，履德行芳，平素敦愛宗親，幾凡族事莫不慷慨以赴，現被推任爲嘉義縣劉唐杜范侯金留錢宗親會監事，爲宗族貢獻殊多，族人欽之。夫人曾阿淑女士，育一男一女。



## 劉 招 順 洪 玉

劉招順先生，祖籍廣東省饒平縣，係劉德旺先生、陳愛女士之哲嗣。令尊德旺先生，為人厚道，正直不阿，平日急公好義，致力族事，宵衣旰食，不遺餘力，嘉義縣宗親會得能順利成立，其功匪尠，為族人共欽之宗老也。先生生於民國廿二年（西曆一九三三年），省立嘉義工業職業學校畢業，歷任嘉義市民代表、嘉義市兵役委員、嘉義縣團管區司令部嘉義市後備軍人輔導組副組長、台灣省體育會田徑、拳擊裁判、嘉義縣體育會常務監事、嘉義市體育會常務監事、嘉義縣體育會田徑委員會總幹事、嘉義縣體育會足球委員會副主任委員、嘉義縣議會議員、順一營造廠負責人、金本營造廠經理、華冠藝品社經理、嘉義縣劉唐杜范侯金留錢宗親會理事等職。先生才氣縱橫，理事有方，條理不紊，為人平和誠實，孝悌好義，善詞令，重仁義，平生對地方公益，竭力以赴，不辭勞瘁，雖赴湯蹈火亦所不懼，誠為族中難得之青年。夫人洪玉女士，淑麗溫雅，善理家政，荻教有方，育有二男二女。



## 侯 勇 墻

侯勇墻先生，生於民國廿五年（西曆一九三六年），為渡台始祖士歲公之後裔，係啓東公、蔡氏杉之四男。少穎疑，有毅力，能克苦勵志，力爭上進。弱冠，淑陶朱之術，開創事業，一帆順風，現開設新合順醬油工廠、慶和機車行，業務鴻展，信譽卓著。先生才氣縱橫，馳聘商場，籌謀有方，對事務見地精細，周慎果斷，是位有為青年事業家。先生智慮純潔，忠黨愛國，平生對慈善公益事業，熱心非凡，現任國民黨嘉義縣第一區黨部輔導員、嘉義縣劉唐杜范侯金留錢宗親會理事、嘉義市南開宮興建委員會副主任委員等職，為地方公益，勞心奔走，貢獻良多，素為各界人士讚譽。先生為人誠懇，謙恭仁愛，平素對族親聯誼，耿耿于懷，幾凡族事公益，莫不出錢出力，慷慨以赴，不遺餘力，謀福宗族，族人欽之。夫人楊氏水枝、蔡氏瑞華，育有四男。



、蔡氏瑞華，育有四男。

侯浩然先生，祖籍南安十八都，係侯西長先生，黃清音女士之次男。生於民前十一年。畢業於台北師範、省訓練團宣導系。歷任台銀嘉義支店書記、信用組合書記、庄役場會計役、東石郡屬官、保甲協會副會長、保正、保甲聯



侯 浩 然 伉 儷

合會長、原料委員、庄協議會員、庄農會副會長、農會理事主席、台南縣政府秘書、嘉義市政府國教股長、縣政府督學、國小校長、聯合社經理等職。所治有聲，華績昭彰，衆皆推崇。夫人周梅女士，育有五男五女。

劉雨生先生，生於民國十五年（即西曆一八二六年），祖籍湖南省益陽縣子良鄉十里乾塘坳，令尊劉福喜先生，慈堂文氏，昆仲行三。資質穎悟，爲學勤勉，孜孜不倦，才華挺秀，學冠群英。國立貴州大學畢業、革命實踐研究院第十六期畢業。歷任：主任、教官、指導員



劉 雨 生

、總幹事、記者、編輯等職。先生槃才卓識，足智多謀，治事精敏幹練，謹慎負責，所治華績斐然。爲人敦厚，品德高雅，其對宗族頗有濃厚觀念，業餘致力於族親聯誼，勞心奔走，不遺餘力，貢獻宗族，衆皆擁戴。夫人會碧惠女士，賢淑能幹，荻教有方，育有二男一女



## 劉 清 祥

劉清祥先生，生於民國十五年（西曆一九二六年），祖籍廣東省饒平縣，係貫世公、賴氏滙之次男。秉性剛毅，夙具奮發之志，開拓事業，刻苦淬礪，胼手胝足，日夜匪懈，由於計術精深，經理有方，善於交際，且能信守為商之道，業務騰達，有一日千里之勢，現開設農藥工業，任瑞芳化工廠股份有限公司董事長。先生雖富有物望，仍不矜不伐，有守能為，平時愛護桑梓，幾凡地方公益，均能財力兼施，奔走呼籲，以發展地方為己任，深得群眾擁戴。歷任民雄國小家長會常務委員、民雄國中家長會會長、嘉義縣農藥商業同業公會顧問、台灣區農藥工業同業公會理事、民雄警察分局義警中隊顧問等職。其為群眾福利，能以誠藹精神，奮力以赴，功績至偉，建樹殊宏，為吾族難得人才。夫人張秀琴女士，助夫育子，行有芳馨，育四男一女。後昆孝悌忠言，有乃父風。

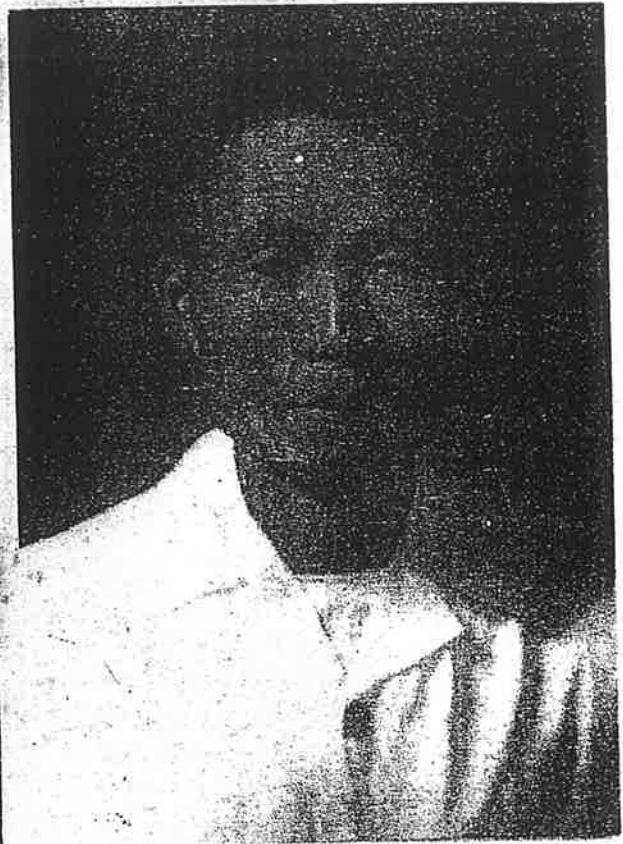

## 劉 福 火 劉 雲 昌

育四男一女。後昆孝悌忠言，有乃父風

劉福火先生，生於民國前十一年，係劉建祥公、林氏足之哲嗣。世居台中縣石岡，年卅五移居大埔開墾山林，辛勤經營，手創產業頗豐。秉性耿介，剛毅有為，急公好義。歷任台南縣參議員、大埔鄉護林協會常務理事、大埔鄉民代表會主席（連任四屆）、大埔鄉農會理事長、大埔鄉公共造產委員會主任委員、警民協會常務理事、兵役協會主任委員、租佃委員會地主委員、大埔七寶塔興建委員會主任委員等職。畢生為地方公益事業，竭慮勞瘁，公爾忘私，造福鄉民，貢獻至鉅。先生為人溫和誠懇，胸懷豁達，敦仁尚德，行芳履馨，平素深具族親觀念，幾凡族事公益，皆能率先倡導，輸財出力，慷慨以赴，其為社會、宗族盡瘁之精神，彌足族人敬仰。夫人黃賢妹女士，育有一男八女。哲嗣昌雲，生於民國十七年，現服務於玉山林區管理處山林工作站，任事精明，謹慎負責，性忠純，慷慨孝悌，熱心公益，現任大埔鄉民代表會副主席，為地方繁榮，民衆福利，出力不少，素為各界所推戴。



## 劉維榮

劉維榮先生，祖籍福建省漳州府南靖縣永豐里書洋總枋頭社，爲劉均保公之第十八代孫，令尊劉文順先生，萱堂張金定女士。世居員林郡社頭庄浦雅。生於民國十七年（西曆一九二八年），昆仲行次，日本東京市麻布中學畢業。歷任商工文化出版社發行人、商工週報社副社長、新生報駐員林記者、中國時報駐員林記者、中國日報社專員、東方日報社專員、戀友雜誌社編輯委員、民衆日報社記者、彰化縣新聞記者公會理事、彰化縣旅館商業同業公會常務理事、常務監事、員林信用合作社社員代表、員林三聖宮顧問、員林天化宮顧問、台中聖壽宮顧問、花壇內庄福泉宮顧問、員林大浦里慈天宮顧問、慈妙宮顧問等職。爲人厚道，慷慨好義，交待接客仁至義盡，平生樂善好施、其對慈善公益，出錢出力，貢獻匪尠，深得各界敬重。夫人黃桃女士，現育有男子三人。



## 侯 韓 溫

侯韓溫先生，生於民國前三年（即西曆一九〇九年），世居嘉義縣六脚鄉塗師村北圳，祖籍福建省泉州府南安縣十八都，為渡台始祖侯堪民公之裔孫，第廿二世翰字輩，係侯大山先生、王英女士之哲嗣。自少聰穎好學，智力超人，有堅強之意志，凡事不畏艱難，皆能勇往直前，剛毅不撓。先生於中學校畢業後，為崇尚陶朱之術，投身商界，幾經磨練，計術精深，嗣後為實現其開拓事業之雄心，毅然遠渡廈門一帶營商，經其專心貿遷，奮發開拓，刻苦耐勞，胼手胝足，夙夜匪懈，終得有成，民國卅八年回台，遂于台南市經營銀樓業。先生營商卓守信義，以道義取財，事業乃能搖搖上昇，規模擴大，商譽卓著。先生夙具慈悲心腸，為服務人群，矢志學醫救世，博覽靈素、仲景等書，日夜勤勉，遂得藥學奧秘博通無遺，民國四十二年，懸壺於高雄市，開設大明醫院，為病患服務，至今閱歷悠久，醫術精湛，臨床經驗豐富，專治內科各種疑難怪症，尤擅肝腎藏科病症，堪稱聖手，求醫患者遍佈全省各地，經其著手回春者不勝枚舉，術著杏林，蜚聞海內外，誠為醫學界之傑才。先生為人謙恭仁愛，風度高雅，禮質彬彬，平生崇善立身，廉潔自律，行則敦義履德，樂濟人急，對社會公益事業，素具熱心，幾凡有利於桑梓民衆者，先生皆能熱烈提倡，勞心奔走，慷慨捐輸，尤對宗親聯誼，更加關懷備至，族中事務莫不悉力以赴，貢獻宗族，功績昭昭，博得各界人士推戴。夫人鄒怨女士、如夫人黃雷女士，育有六男一女。



侯焜先生，嘉義縣六脚鄉中溝人。爲渡台始祖侯春公派下第四房，第廿二世翰字輩，先尊侯泮公、尊堂陳氏益，昆仲行長。生於光緒辛丑年（西曆一九〇一年），卒於民國五十七年（西曆一九六八年），享壽六十八歲。自幼穎悟，勤讀好學，及長進入台北師範學校深造。畢業後獻身杏壇，執教有年，造育學子，循循善誘，桃李滿園。嗣後轉職服務於六脚庄役場任書記，由於處事幹練，才能出衆，遂即陞任助役



侯 焜

，襄助庄政，成績斐然。光復後出任六脚鄉鄉長，治理鄉政有聲有色，謀福鄉民，繁榮地方，竭慮勞瘁，政績彪炳，群民推戴之。先生學識淵博，業餘致力於學術研究，曾著有新式注音國台音對照新字典行於世。先生秉性耿介，崇尚古賢，平素熱愛宗族，曾苦心修編房系數年，其義舉堪爲族人之典範。德配陳氏葵，育三男三女。長男伯鈞現服務於合作金庫，次男國鈞職於蒜頭糖廠，三男廷鈞現任國民小學教員。

侯彬先生，生於民國二年，爲侯春公派下，翰字輩，係侯泮先生、陳益女士之四男。台南第二中學畢業。日據時代曾任日語講習所專任講師、六脚庄役場書記、台灣總督府雇員、六脚庄役場產業技手，光復後任六脚鄉公所幹事、總務股



侯



侯 彬 黃 膺 嫻

赴。夫人黃氏膺嫻，育六男三女。哲嗣永謀工校畢業、永雄台大畢業、永芳就讀海洋學院、永照高商畢業、永輝商專在學、永俊高中畢業。千金素鈴、東吳大學畢業、素珠就讀東吳大學、素美高商在學。後昆年青俊秀，孝悌有爲。

主任、民政股主任、課員，現任鄉公所秘書。

先生榮才卓識，治事英明，畢生服務公職，廉正盡責，善政愛民，頗得各界人士推崇。爲人誠懇，崇善好德，平素對族事公益，熱心非凡，幾凡族務，莫不慷慨捐輸，竭誠以

劉松林先生，生於民國十年（西曆一九二一年），祖籍福建省漳州府南靖縣山城墟坎下社村雅樓，係劉添丁先生、黃格女士之長男。台南州立市街庄役員養成所畢業。歷任民雄鄉公所幹事、民雄鄉農會評議委員、民雄鄉民代表會主席、民雄鄉調解委員會主席、民雄鄉東榮



劉松林

國民小學家長會會長等職。先生資質賢慧，雄才大略，治事幹練精達，平生為桑梓公益，公而忘私，貢獻殊多。性溫和，禮質彬彬，待人接客仁至義盡，平素敦愛宗族，幾凡族事莫不慷慨以赴，深得族人推戴。夫人黃素卿女士，育有五男。

劉萬成先生，祖籍福建省漳州府南靖縣山城墟坎下社村雅樓，為劉永順公，蔡好女士之哲嗣。生於民國十五年（即西曆一九二六年），自少岐嶷，夙具毅力堅志，力爭上游。高等科



劉萬成蔡禦

，信譽卓越。先生秉性純厚，謙冲博愛，平生樂善好施，慷慨孝悌，其對宗事族務，關懷備至，素為族人所稱道。夫人蔡禦女士，賢淑溫柔，荻教有方，現育有二男三女。



畢業、醫務助手考試及格。早年服務振山眼科醫院、嘉義縣衛生局，工作勤奮，頗有良好表現。現開設東亞西藥房，營謀精明，誠信立業，業務飛黃騰達，蒸蒸日上。

劉老生先生，生於民國前十年，係劉守知先生、何濊女士之長男。自少承父志從事農務工作，勤於開墾，善於籌謀，成就豐碩。性忠厚，熱心地方公益，曾任糖廠原料委員、保正、壯丁團團長



劉老生 陳生 共

、協議會員、村長等職，畢生為桑梓公益，鞠躬盡瘁，貢獻良多，衆皆推戴。為人慈祥，樂善好施，平生關懷宗族聯誼，尤對修譜考祖，耿耿于懷，其義行誠可足式。夫人陳共女士，育五男四女

劉武昌先生，生於民國五年，係劉石頭公、張氏勸之次男。歷任保正、農會理事、常務監事、鄉民代表、村長，現開設永昌碾米工廠，秉性剛毅，治事英明，平生急公好義，造福群民，功績昭



劉武昌 游玉英

彰，衆口皆碑。為人崇善，古道照人，平素熱心族事公益，幾凡族務皆能慷慨以赴，族人欽之。夫人游氏玉英，哲嗣國佐中國醫學院畢業；國照高農畢業，現任溪口鄉民代表會主席；國立；國欽

劉加整先生，生於民國十三年，係劉粟先生、林氏壽之長男。性英疑，志氣高昂，剛毅有為。專修農業學校畢業，曾職於農會、並任溪口鄉公所幹事十年，嗣後陞任財政課長，迄今歷凡十有七載，所治有



劉加整 何素

聲，華績斐然。為人坦誠，謙恭有禮，平素敦愛宗族，族中義舉莫不竭誠以赴，深得各界讚譽。夫人何素女士。哲嗣與基省立嘉工畢業、興丁省立嘉義農專畢業、銘仁省立嘉工畢業。千金淑慧北與國中在學

劉德旺先生，係劉耀正公、李款女士之長男。世居雲林縣古坑鄉崁脚。生於民國五年，早年會服務於糖廠，嗣後棄職從商，經營碾米廠，曾任食糧營團主任，現開設正記碾米工



劉 德 旺 許 巒

廠，業務發達，欣欣向榮。賦性忠厚，凡事不苟且，實事求是，待人熱誠，敦仁尚德，行芳履馨，頗得各界讚譽。夫人許巒女士，育四男三女。後昆年青有為，皆為棟樑之才。

劉深淵先生，祖籍廣東省饒平縣石井鄉，係劉旺先生、魏劫女士之次男。生於民國十一年，自少生長於農家，及冠，承父志從事農耕兼務造林，畢生勤而儉之，血汗粒積，遂得



劉 深 淵 林 省

有成。秉性純厚，崇善立身，敦仁尚德，古道行芳。先生愛族天生，幾凡宗事族務，皆能率先響應，竭力以赴，深得族人欽敬。夫人林省女士，育有一男一女。

劉火先生，祖籍廣東省饒平之三男。生於民國十六年。初縣，為劉石車先生，林殺女士級工業學校畢業。會職於海軍航空廠，現服務於溪口鄉公所，辨事勤慎，操守廉潔，忠貞



劉 火 陳 寶 丹

負責，是位模範公務員。性正直，品格高雅，律已嚴謹，寬和待人，平生熱愛宗族，其對族親睦誼，熱心奔走，貢獻宗族，素為族人所推戴。夫人陳寶丹女士，育二男三女。



劉守騰先生，生於民國前三年，係劉春先生、巫阿里女士之哲嗣。世業務農，辛勤開墾，胼手胝足，成就頗豐。賦性剛直，急公好義，歷任鄉民代表、水利委員、國民小學家長



騰 守 劉

會常務理事、大德村三仙國王廟管理委員會主席、調解委員、租佃委員等職。為人崇善，志潔行芳，平素敦愛族親，族中盛舉均能悉力以赴，族人敬之。夫人郭好女士育四男三女

劉照輝先生，祖籍廣東省饒平縣石井鄉，係劉草先生、羅金鍼女士之哲嗣。世居溪口鄉游東村牛埔寮。生於民國六年，曾服務於溶濟廠，現開設永泰行、永茂行，經營日用雜貨



輝 照 劉

業及山業業，臂劃精明，業務丕展，信譽卓越。為人敦厚，尚古賢之道，蹈義履德，平生愛族天生，其對族親聯誼，出力殊多，貢獻宗族，族人敬重之。夫人羅氏咱，育三男三女

劉加再先生，生於民國十八年，係劉牛公，何氏木連之哲嗣。世業務農，現兼地理日課業務，哲理精深，頗得信賴，現為中國堪輿學會學員。為人誠實，樂善厚道，豪俠好義，



再 加 劉

熱心地方公益，平素敬愛族親，尤對族譜編輯，關懷備至，深厚族人敬重。夫人堯氏敬、郭氏愛，育有四男四女。哲嗣賢溫、檄穆、檄樟均出自堯氏，檄鋒郭氏所出。



劉高鳳先生，爲劉水先生、吳查某女士之長男。生於民國八年，自少承世業務農，性剛毅，有膽質，任事精敏果斷，平生爲地方公益，勞心奔走，貢獻殊多，前後任鄉民代表、



劉 高 鳳

農會理事、警民協會理事、義警分隊長、家長會委員、中興道路開發委員會常務委員等職。爲人誠信篤實，待人有禮，頗得人緣。元配陳氏繡蓮，續絃吳氏月華，育四男二女。

侯東平先生，祖籍南安十八都，係侯張公、黃錦英女士之三男。世居六脚鄉下雙溪。生於民國廿年，東石農校畢業，資質聰穎，具有堅毅意志，能刻苦耐勞，年廿歲，移居現址



侯 東 平

經營醬類製造，嗣後開設天彰油廠，善營妙謀，事業發達，爲人樂善好施，孝悌好義，平素熱心族務，幾凡族事公益，皆能慷慨以赴，族人敬之。夫人楊珠女士，育三男二女。

劉清澤先生，生於民國廿六年，祖籍福建省晉江縣會厝鄉，先祖來台住於東石鄉州仔，嗣分居六脚鄉溪墘厝，現住台中市。令尊劉瑞琬先生，慈堂龔碧梧女士。昆仲行次。賦性



劉 清 澤

聰敏，具有魄力，剛毅有爲。台中高商畢業。現開設錦昌米店，並經營塑膠加工業，善於籌謀，業務發達，欣欣向榮。爲人孝悌，熱心族事，頗得好評。夫人巫透英女士。

侯明卿先生，生於民國七年，為渡台始祖侯春公之後裔，係侯后先生，黃水女士之哲嗣。秉性聰穎，少懷雄志，抱負遠大，為學認真，才冠群倫。中央警官學校甲級刑事警官班畢業。日據時代曾任砂眼治療醫務助手、國語（日語）講習所專任講師



侯明卿黃店

、台南州巡查。光復後歷任台南縣警察局刑事組長、雲林縣警察局刑事組長、雲林縣警察局刑事組長、雲林縣警察局刑事組長、現任雲林縣警察局刑事課員。先生才識宏博，處事精敏果斷，是非分明，操守廉潔嚴正，畢生矢志為公

，立德立言，功德無涯。先生為人仁慈，崇尚古道，履德行芳，平素關懷宗事族務，族中義舉皆能熱烈倡導，竭誠以赴，不遺餘力，深得族人推戴。夫人黃店女士，賢淑能幹，敦親睦隣，和藹可親，善理家政，荻教有方，育四男四女。

侯海蟻先生，翰字輩，生於民國廿二年（即西曆一九三三年），為侯生番先生、柯換女士之三男。世業從農，及冠，兼營商賈，由於經營得法，事業飛黃騰達。資質剛毅，有膽識，勇於任事，年廿八歲，榮任朴子鎮第七屆鎮民代表，為民喉舌，至今已連任五屆，為促進鎮政，謀地方之繁榮，鞠躬盡瘁，功績斐然，先生前後歷任朴子鎮農會理事、國校家長會委員、雙溪口石碼官管理委員會主任委員、雙溪口示範社區建設委員會委員等職。為人和藹信實，慷慨大方，平素關懷族事公益，是位族中模範青年。夫人黃秋桂女士，育有四男一女。



侯海蟻侯生番黃秋桂

兼營商賈，由於經營得法，事業飛黃騰達。資質剛毅，有膽識，勇於任事，年廿八歲，榮任朴子鎮第七屆鎮民代表，為民喉舌，至今已連任五屆，為促進鎮政，謀地方之繁榮，鞠躬盡瘁，功績斐然，先生前後歷任朴子鎮農會理事、國校家長會委員、雙溪口石碼官管理委員會主任委員、雙溪口示範社區建設委員會委員等職。為人和藹信實，慷慨大方，平素關懷族事公益，是位族中模範青年。夫人黃秋桂女士，育有四男一女。

員等職。為人和藹信實，慷慨大方，平素關懷族事公益，是位族中模範青年。夫人黃秋桂女士，育有四男一女。

侯茂盛先生，生於民國前二年，係侯江公、陳腰女士之長男。早年曾開設安谷製菓、旭日百貨店，嗣後從農。先主心地正直，急公好義，曾任部落振興會副會長、方面委員、嘉義市製菓株式會



侯 茂、盛、楊 蘭

社物資主任、村長、農會代表等職。為人崇善、履德行芳，其對宗族事務，熱心非凡，幾凡皆能出錢出力，慷慨以赴，族人敬仰之。元配陳氏閣，育五男三女；續絃楊氏蘭，育一男三女。

侯昭輝先生，生於民國四年，為侯朱安先生、黃格女士之長男。自少聰敏過人，任事勤慎，忠貞負責，曾服務於六脚鄉農會七年、農田水利會三年，嗣後轉職六脚鄉公所，至今歷凡廿七載，奉



侯 昭、輝、黃 近

公守法，孜孜盡職，頗得同事敬重。為人誠藹熱忱，平生熱心地方公益，曾任溪厝村村長十年、農會理事八年，為農友福利，貢獻匪淺。夫人黃近女士，育有七男二女。

侯丕振先生，生於民國十九年，為侯朱安公、黃格女士之四男。嘉義高工化工科畢業。曾任委任職公務員十五年，現開設勤益竹紙廠，業務鴻展，信譽卓著，先生智慧優越，見識豐富，處事精明幹練，英



侯 丕、振、郭 葉

敏果斷，為公廉正守職，為商誠信，不慕榮利，厥志冰潔。性耿介，方正不阿，是非分明，頗得同儕敬重。夫人郭葉女士，曾任公職十八年，現為勤益竹紙廠負責人，賢淑能幹，荻教有方，育二男二女。

劉德旺先生，生於民國三年，為劉南先生，李嫌女士之長男。世居布袋鎮前東港，先祖父後來公為圖謀發展，移居嘉義。先生秉性耿介，崇尚孔孟之道，急公好義，剛毅勇為。現任菸酒公賣局



劉 德 旺 吳 玉 花

嘉義分局第一配銷所總幹事，任事穩練，精敏果斷，所治有聲，頗得各界推戴。平素敬愛族親，宗親會之組織莫不出錢出力，慷慨以赴，其義行堪為族人之典範。夫人吳玉花女士，育二男二女。

留倫德先生，生於民國九年，係安平公、吳氏雙之次男。世居雲林縣東勢鄉月眉，幼聰敏，好學不倦，才冠群倫。畢業於日本中島外語學校、菲律賓聖托馬斯大學語文系。曾任軍政監通事官，



留 倫 德 郭 秀 峰

聯軍第八團團通事官，省立嘉工、縣立嘉中英文教員，現從事醫藥業。先生任事英明幹練，待人古道熱腸，饒有長者之風，平素對敦睦族誼，貢獻殊多，頗得族人敬重。夫人郭氏秀峰育二男四女

劉仁山先生，生於民國十六年，係方壽先生，劉查某女士之次男。世居台北縣泰山鄉，早年先父入贅劉家，由於先生昆仲行次，遂承嗣劉姓。先生生長於中埔鄉，弱冠畢業於高等科後，投身商

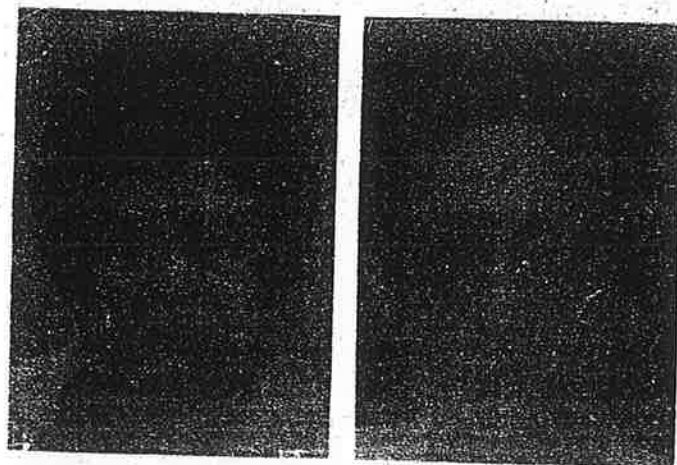

劉 仁 山 蔡 月 里

界，以善營妙謀見稱於同儕，現開設玉新商店，業務宏達，蒸蒸日上。先生性忠厚，樂善好義，平素對宗事族務關懷備至，深得族人讚譽。夫人蔡月里女士，育有四男。後昆年青有為，有乃父風









姓名住址世系頁人事頁

嘉義市

侯邦彥	林森路七三二號	C	三七	
侯志仁	市宅街	C	三七	
侯佳松	北興街三九九巷五二號之六	C	四五	
侯卯春	仁愛路一〇〇號	C	三七	
侯信任	中正路一八四號	C	一五	
侯信行	中正路一八四號	C	一五	
侯松村	中正路一八四號	C	一五	
杜俊敏	成仁街二二三號	C	六四	一三
留倫德	吳鳳南路二〇一號	C	六四	三二

民雄鄉

劉應嶽	西安村民族路四六號	B	一二九	一〇
劉日新	中央村田中央四五號	B	一二三	一五
劉清祥	中樂村民生路二一號	B	一三九	二〇
劉興宗	中樂村民生路二一號	B	一三九	
劉興盛	中樂村民生路二一號	B	一三九	
劉興富	中樂村民生路二一號	B	一三九	
劉興芳	中樂村民生路二一號	B	一三九	
劉高鎮	中樂村復興路六八號	B	一二五	
劉高恭	中樂村復興路六六號	B	一二五	
劉明泉	中樂村復興路六六號	B	一二五	
劉銘炎	中樂村復興路六六號	B	一二五	
劉光珠	東榮村中樂路三一號	B	一五六	
劉欽惜	東榮村民生路四八號	B	一五五	
劉金澤	中樂村民生路五五號	B	一三五	
劉沙棠	興中村竹仔脚一七號	B	一三六	

姓名住址世系頁人事頁

民雄鄉

劉明來	寮頂村民權路七號	B	一六四	
劉松林	頂崙村崙仔頂五六號	B	一六三	二五
劉松焜	頂崙村崙仔頂五六號	B	一六三	
劉邦熙	頂崙村建國路一段二七六號	B	一三四	
劉德豐	頂崙村建國路一段二七六號	B	一三四	
劉德河	頂崙村建國路一段二七六號	B	一三四	
劉德隆	頂崙村建國路一段二七六號	B	一三四	
劉裕	頂崙村六五號	B	一六三	
劉國慶	頂崙村一號	B	一六五	
劉文政	頂崙村三六號	B	一六六	
劉景標	頂崙村三六號	B	一六六	
劉文淵	頂崙村三六號	B	一六六	
劉英哲	頂崙村二一號之一	B	一六六	
劉進申	頂崙村一五號	B	一六八	
劉邦憲	興中村竹仔脚一號	B	一三三	
劉坤榮	興中村竹仔脚一號	B	一三三	
劉炎樹	興中村竹仔脚一號	B	一三三	
劉炎勳	興中村竹仔脚一號	B	一三三	
劉邦鎧	興中村竹仔脚一號	B	一三五	
劉弘裕	興中村竹仔脚一號	B	一三五	
劉弘如	興中村竹仔脚一號	B	一三五	
劉弘城	興中村竹仔脚一號	B	一三五	
劉邦論	興中村竹仔脚二〇號	B	一三五	
劉燦銘	興中村竹仔脚二〇號	B	一三五	
劉明昌	興中村竹仔脚二〇號	B	一三五	
劉財成	興中村竹仔脚一號	B	一三六	
劉芳彬	興中村竹仔脚一號	B	一三六	



劉玉堆	劉輝能	劉錦哲	劉金生	劉龍來	劉第鐘	劉國明	劉威作	劉威蒼	劉茂榮	劉同興	劉永發	劉嘉雙	劉嘉昇	劉寧松	劉佳校	劉佳營	劉佳南	劉佳坤	劉寧銘	劉嘉隆	劉家樟	劉寧國	劉興隆	劉石定	劉通典	劉又銘	劉通璽	劉通璽
梅東村東賢街七五巷七號	梅東村東賢街七五巷七號	梅東村東賢街七五巷七號	梅東村東賢街七五巷七號	梅東村東賢街七五巷七號	中山路一九七號	南市場三號	梅南村南榮街六一巷一九號	梅南村南榮街六一巷一九號	梅南村南榮街六一巷一九號	梅南村南榮街三號	梅南村南榮街三號	中山路二〇號	中山路二〇號	中山路二〇號	中山路二〇號	中山路二〇號	中山路二〇號	中山路二〇號	中山路二〇號	中山路二四巷一號	中山路二四巷一號	中山路二四巷一號	中山路三三巷四八號	中山路三三巷四八號	中山路一三號	中學校一四號	梅東村中學路四〇號	梅東村中學路四〇號
B	B	B	B	B	B	B	B	B	B	B	B	B	B	B	B	B	B	B	B	B	B	B	B	B	B	B	B	B
六二	六二	六二	六二	六二	一六九	七三	五九	五九	五九	五五	五五	一一	一一	一一	一一	一一	一一	一一	一一	〇〇	〇〇	〇〇	一五〇	一五四	九四	一〇六	一〇六	

劉運樹	劉寧聖	劉天星	劉運扶	劉通文	劉阿通	劉義弘	劉海堂	劉文雄	劉通柴	劉醉坤	劉通玉	劉通妙	劉通巷	劉榮通	劉良斌	劉甘和	劉德旺	劉金寅	劉寧昭	劉照象	劉寧輝	劉通伏	劉通向
復金村白樹仔脚九號	復金村東復興九號	中山路二〇號	中正路八號	中山路二三〇號	中山路八九號	瑞里村幼葉林六三號	瑞里村五鄰六〇號	瑞里村五鄰六〇號	瑞里村五鄰六〇號	太平村大坪三三號	圳南村梨仔脚三號	圳南村梨仔脚八號	圳南村梨仔脚七號	圳北村下過溪二四號	圳北村下過溪二四號	圳北村下過溪二四號	中山路二三八號	興中路宏賓旅社內	中正路五〇號	中正路三二號	興中路三〇號	梅北村東賢街四二號	梅北村東賢街四二號
B	B	B	B	B	B	B	B	B	B	B	B	B	B	B	B	B	B	B	B	B	B	B	B
一一二	一一一	一六八	一一二	一一一	一〇九	九九	一〇五	一〇五	一〇五	五三	八二	八二	八二	六三	六三	六三	五四	九四	一〇八	六二	一六九	一〇四	一〇四





劉瑞仁 唐興村塘下寮 B一四七 劉通靜 光華村柑仔宅二〇三號 B九〇

姓 名 住 址 世系頁 人事頁 姓 名 住 址 世系頁 人事頁

劉添福	劉通所	劉通泉	劉通三	劉運細	劉通賽	劉寧讀	劉寧啓	劉國興	劉通石	劉寧坤	劉家成	劉家源	劉寧輝	劉通圖	劉寧陽				
金獅村出水坑一二號	金獅村出水坑一二號	金獅村出水坑一三號	金獅村出水坑一〇號	金獅村出水坑一一號	金獅村出水坑一六號	金獅村出水坑一六號	金獅村出水坑一六號	龍山村水道頭三六號	龍山村水道頭三八號	仁壽村塘湖一六號	仁壽村交力坪	仁壽村交力坪	仁壽村交力坪	仁壽村交力坪	仁壽村交力坪				
B一一四	B一一四	B一一四	B一一四	B一一四	B一〇八	B一〇七	B一〇七	B一一四	B一〇九	B八七	B八七	B八七	B八七	B一〇八	B八五				
劉仁山	劉榮泉	劉清木	劉嘉鎮	劉通元	劉榮全	劉木植	劉凍鑾	劉正陣	劉鳳梅	劉專定	劉和岩	劉基來	劉榮字	劉道彥	劉嘉籐	劉興顏	劉深淵	劉嘉華	
中埔鄉	中埔鄉	中埔鄉	中埔鄉	中埔鄉	中埔鄉	中埔鄉	中埔鄉	中埔鄉	番路村頂石頭埔二〇號	江西村劉厝八號	江西村劉厝二號	江西村劉厝一三號	下坑村八鄰二七號	觸口村一一二號	觸口村一〇一號	觸口村埔尾四六號	草山村四〇號	新福村內坑一號	新福村內坑一號
B一六八	B七五	B七五	B二二七	B二二七	B二二七	B二二七	B二二七	B二二七	B一五七	B一六四	B一六四	B一六四	B一六四	B一六四	B一六四	B一六四	B一六四	B一六四	B一六四
三二二																			

劉高鳳	劉德興	劉銀助	劉通鑾	劉茂存	劉傳況	劉傳能	劉潤
公興村六鄰一號	公興村下路八號	公興村下路一一號	公興村下路八號	公興村瀨頭二號	公興村公田	公興村大路仔六號	公興村公田
B一二七	B一二六	B一二六	B九二	B七五	B五七	B五七	B五七
劉仁山	劉榮泉	劉清木	劉嘉鎮	劉通元	劉榮全	劉木植	劉凍鑾
中埔鄉	中埔鄉	中埔鄉	中埔鄉	中埔鄉	中埔鄉	中埔鄉	中埔鄉
B一六八	B七五	B七五	B二二七	B二二七	B二二七	B二二七	B二二七
三二二							

姓名住址

劉進財 社口村社口一七號  
劉旗 社口村社口一七號

中埔鄉

侯水鴨 中埔村一〇七號

侯啓堂 裕民村一三號

侯天賜 裕民村一三號

侯宗波 裕民村一三號

侯泰山 裕民村一三號

侯老諒 富收村興北廊一三號

侯伯仲 同仁村一〇七號

侯伯仲 同仁村一〇六號

大埔鄉

劉福火 和平村三七號  
劉昌雲 和平村三七號

水上鄉

劉國亮 柳林村一五九號  
侯西卿 柳林村七八號

太保鄉

侯沙 南新村一二四號  
侯佳雄 南新村一二四號  
侯佳郎 南新村一二四號  
侯財旺 安仁村二七號

址世系頁人事頁

B 一六  
B 一六  
B 二六

C 五〇

C 三〇

C 三〇

C 三〇

C 三〇

C 五〇

C 五〇

C 四九

B 一五九  
B 一五九

C 一四  
B 一八

C 四四  
C 四五  
C 四五  
C 四二

姓名住址

侯慶瑞 太保鄉 安仁村港仔墘三三號

鹿草鄉

侯催政 西井村鹿草農場二號

朴子鎮

劉忠 開元路二〇五號

劉海 開元路一六六號

劉水波 開元路一六六號

劉義雄 開元路一六六號

侯長庚 海通路一號之一七

侯連喜 海通路三號

侯崇墉 市東路四號

侯金佃 市東路二七號

侯煒煌 文化路九號之一

侯寬 山通路一三六號

侯分 溪口里一二三號

侯福佗 溪口里一二六號

侯火盛 溪口里一三三號

侯清風 溪口里一三五號

侯翰筆 溪口里一三九號

侯蒜 溪口里一四〇號

侯延 溪口里一四七號

侯海 溪口里一五三號

侯玉 溪口里一六二號

侯金長 溪口里一七七之二

址世系頁人事頁

C 三二

C 二八

B 七一

B 七〇

B 七〇

B 七〇

C 五九

C 四二

C 三七

C 二〇

C 四一

C 五〇

C 五〇

C 五〇

C 五三

C 五三

C 五三

C 二八

C 二九

C 二八

C 二八

C 五五

C 五五

C 四五

侯佳郎 南新村一二四號  
 侯財旺 安仁村二七號  
 侯金玉長 溪口里一七七之二  
 侯五長 溪口里一六二號  
 C 四三二  
 C 四五

姓 名 住 址 世系頁 人事頁 姓 名 住 址 世系頁 人事頁

侯有禮	侯火順	侯清池	侯萬有	侯丁進	侯德元	侯頂雲	侯木山	侯大山	侯百
松華里三四六號	雙溪里一〇八號	雙溪里一〇六號	雙溪里七二號	雙溪里六三號	雙溪里四八號	雙溪里二七號	溪口里一九一號	溪口里一八七號	溪口里一八七號
C	C	C	C	C	C	C	C	C	C
三六	二九	二九	五七	五五	五七	五八	四四	四四	四四
侯茂盛	侯其正	侯漢陽	侯火耀	侯明耀	侯添旺	侯水春	侯錦木	侯財善	侯丁枝
溪厝村九五號之一	溪厝村九五號	溪厝村九〇號	溪厝村七四號	溪厝村六六號	溪厝村四〇號	溪厝村三三號	溪厝村三一號	溪厝村三〇號	溪厝村二九號
C	C	C	C	C	C	C	C	C	C
三五	三三	三四	三二	三二	一九	二六	二一	二一	一九

東石鄉

劉靜輝	劉登來	劉啓峯	劉合興	劉水岸	劉水殿	侯文允	侯添教	侯榮林
港墘村七三號	港墘村七三號	港墘村七三號	洲仔村四七號之一	洲仔村四七號	洲仔村四六號	港墘村六二號	港墘村六三號	布袋警察分局
B	B	B	B	B	B	C	C	C
七一	七一	七一	七一	七二	七二	二九	二一	二七
侯金樹	侯乃恭	侯茂盛	侯其正	侯漢陽	侯火耀	侯明耀	侯添旺	侯水春
溪厝村一二八號	溪厝村七二號	蒜頭村一二四號	蒜頭村一三二號	蒜頭村一三二號	蒜頭村一三二號	蒜頭村一三二號	蒜頭村一三二號	蒜頭村一三二號
C	C	C	C	C	C	C	C	C
三〇	三一	三一	三一	三一	三一	三一	三一	三一

六脚鄉

侯翰耀	侯昭輝
溪厝村六號	溪厝村六號
C	C
二四	二四
侯金元	侯泰元
正義村一一號	正義村一一號
C	C
四三	四三







姓名住址

彰化縣

劉文順 員林鎮中山路一七三號  
劉維榮 員林鎮中山路一七三號

址世系頁人事頁

B 六〇  
B 六〇  
二二

姓名住址

台北市

侯發裕 彰化市新店巷九號

台中市

劉文龍 西區五廊街六號  
劉瑞琬 早溪街一五七號  
劉清澤 早溪街一五七號

台中縣

唐阿運 東勢鎮東關街一五九號

苗栗縣

侯啓超 苗栗鎮南苑六六號

新竹縣

劉通略 竹東鎮大同路一七二號

台北市

侯政廷 長安東路一段二號之四  
侯明星 廈門街一二三巷二二號  
侯英昌 龍泉街六二巷三號  
侯清杉 八德路一段七六號二樓  
侯中山 中山北路二段七八號

址世系頁人事頁

劉和元 同安街八六巷一七號  
劉寧珍 太原路八五號  
劉寧誠 中山北路二段九六巷五二號二樓  
劉傳明 杭州南路一段一〇一巷二號  
劉寧玠 環河南街二段二六六巷人壽二村  
劉守毓 漢口街二段五號

B 一四〇  
B 八八  
B 八九  
B 五七  
B 八六  
B 一五二

台北縣

劉守鑾 三重市土地銀行  
劉家棟 永和鎮光復街三三巷一七號  
劉通進 新店鎮北新路三段一八二號  
劉龍洲 新店鎮北新路三段一八二號  
劉昭安 新店鎮北新路三段一八二號  
侯燈煌 新店鎮大豐路三一巷二一號  
侯柏芬 三重市光復路二段四七號

B 一五二  
B 一五三  
B 八三  
B 八三  
B 八三  
B 八三  
C 三一  
C 三五

B 一〇八

C 二四

C 六三

B 六九  
B 七〇  
B 七〇  
二九

C 一九

C 三一  
C 二五  
C 二五  
C 一六  
C 四七  
七

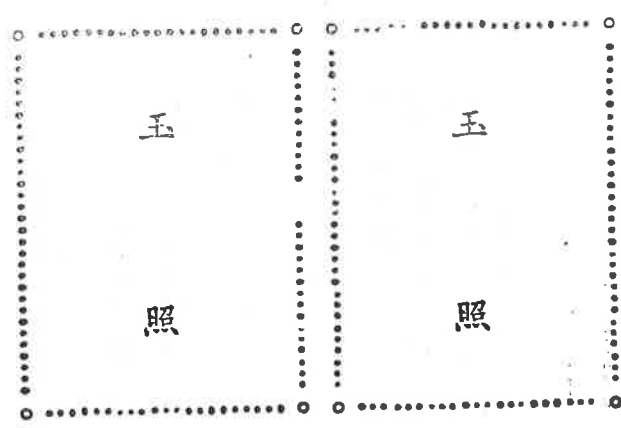

歷 略

原籍 派公 基展 表 62 B 第接上

父 世六十第 字倫

祖 考 祖 諱

劉振安 德昌 沈粉 劉公 劉媽

母 羅全

墓	卒	生	墓	卒	生
卜葬於	民國壬午年十二月十日	宣統辛亥年二月三日酉時	卜葬於	民國甲戌年五月五日	光緒甲辰年一月五日辰時
坐向			坐向		

壽九十二歲 壽三十一歲 男

次男	長男	長女
茂乾	自然	彩雲

現住所 嗣系 子女氏名

原籍

第接上

表

派公

父

第

世

字倫

妣

祖

考

祖

闈

諱

玉

玉

照

照

母

公

媽

生

卒

墓

生

卒

墓

現住所

嗣系

年

年

年

年

年

月

月

月

月

月

日

日

日

日

日

時

時

時

時

時

壽

壽

歲

男

歲

次順

子女氏名

歷略

原籍

第接上

表

派公

父

第

世

字倫

現住所

母

嗣系

次順  
子女氏名

祖諱

考

祖閨

妣

公

媽

生

卒

墓

生

卒

墓

年

年

年

年

年

月

月

月

月

月

日

日

日

日

日

時

時

時

時

時

壽

壽

歲

男

歲

歷略

玉

照

玉

照

玉  照	玉  照
------------	------------

歷 略

原籍						原籍					
公派			表			第 接 上			父		
字倫			世			第			第		
妣			祖			考			祖		
			閨						諱		
媽			公			母					
墓	卒	生	墓	卒	生						
卜葬於			卜葬於						現住所		
	年	年		年	年						
坐向	月	月	坐向	月	月				嗣系		
	日	日		日	日						
	時	時		時	時						
壽			壽								
歲			男			歲					
									次順		
									子女氏名		



原籍

第接上

表

派公

父

第

世

字倫

玉

玉

照

照

祖

考

祖

妣

諱

閨

母

公

媽

生

卒

墓

生

卒

墓

現住所

年

年

年

年

年

月

月

月

月

月

日

日

日

日

日

時

時

時

時

時

嗣系

壽

壽

歲

男

歲

次順

子女氏名

歷略

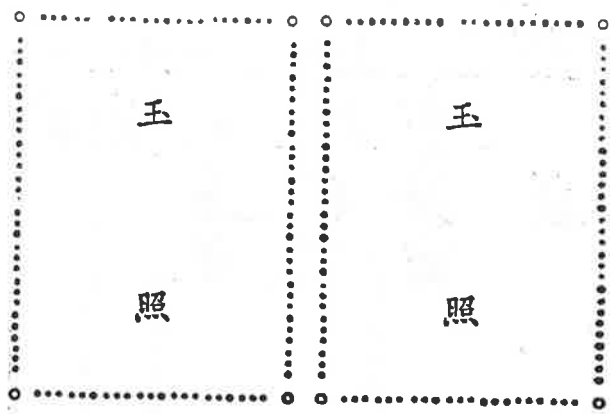

歷 略

原籍 表 派公 第接上

父		第		世		字倫	
祖諱		考		祖		妣	
母		公		媽			
現住所		生		卒		墓	
嗣系		年		年		年	
次順		月		月		月	
子女氏名		日		日		日	
		時		時		時	
		壽		壽		壽	
		歲		男		歲	

原籍

第接上

表

派公

父

第

世

字倫

玉

玉

照

照

妣

祖

考

祖

閨

諱

歷

略

母

公

媽

生

卒

墓

卜葬於

年

月

日

時

坐向

墓

卜葬於

年

月

日

時

坐向

壽

壽

歲

男

歲

現住所

嗣系

次順

子女氏名

原籍

第接上

表

派公

父

第

世

字倫

祖諱

考

祖

妣

諱

闈

母

公

媽

生

卒

墓

生

卒

墓

現住所

嗣系

年

年

年

年

年

月

月

月

月

月

日

日

日

日

日

時

時

時

時

時

壽

壽

歲

男

歲

次順

子女氏名

玉

玉

照

照

歷略

原籍

上接第

表

公派

父

第

世

字倫

玉

玉

照

照

母

公

媽

現住所

嗣系

次順

子女氏名

祖諱

考

祖閨

妣

生

卒

墓

坐向

卜葬於

年

月

日

時

壽

歲

生

卒

墓

坐向

卜葬於

年

月

日

時

壽

歲

男

歷略



玉	玉
照	照

歷 略

派公 表 第接上 原

字倫 世 第 父 籍

妣 祖 考 祖

閨 諱

媽 公 母

墓 卒 生 墓 卒 生

卜葬於 坐向

年 年 年 年

月 月 月 月

日 日 日 日

時 時 時 時

壽 壽

歲 男 歲

次順

子女氏名

現住所

嗣系

次順

子女氏名

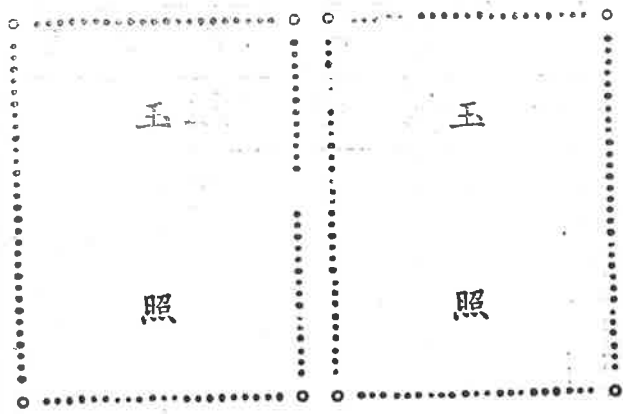

歷 略

*(This area contains faint, illegible text, likely bleed-through from the reverse side of the page.)*

派公 表 第接上						原籍
字倫			世 第		父	
妣 祖 閨			考 祖 諱			
媽			公		母	現住所
墓	卒	生	墓	卒	生	
卜葬於			卜葬於			嗣系
坐向	年 月 日 時	年 月 日 時	坐向	年 月 日 時	年 月 日 時	
壽			壽			次順
歲			男 歲			
						子女氏名

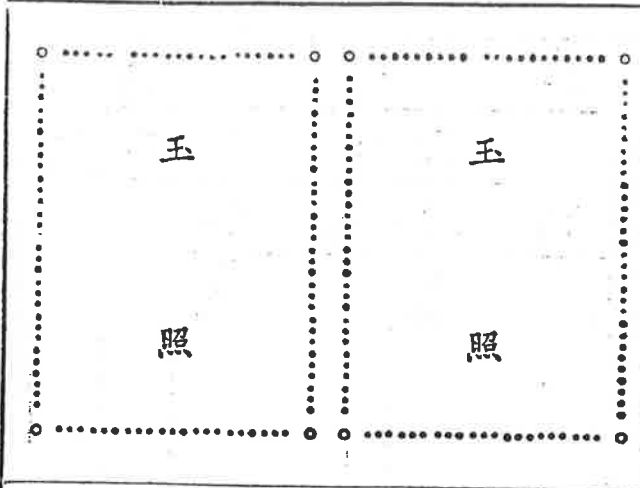

歷 略

Blank space for the family history (歷略) text.

派公		表		第接上		原
字倫		世		第		父 籍
妣		祖		考		祖
閨						諱
媽			公			母
墓	卒	生	墓	卒	生	現住所
卜葬於	年	年	卜葬於	年	年	
坐向	月	月	坐向	月	月	
	日	日		日	日	
	時	時		時	時	嗣系
壽		壽		壽		次順
歲	男	歲	歲	歲	歲	
						子女氏名

原籍

第接上

表

派公

父

第

世

字倫

現住所

母

嗣系

次順  
子女氏名

祖諱

考

祖閨

妣

公

媽

生

卒

墓

生

卒

墓

年

年

年

年

月

月

月

月

日

日

日

日

時

時

時

時

壽

壽

歲

男

歲

玉

玉

照

照

歷

略

玉	玉
照	照

歷 略

派公						表						第接上						原籍					
字倫						世						第						父					
妣						祖						考						祖					
闈						闈						諱						諱					
媽						公						母						現住所					
墓		卒		生		墓		卒		生		墓		卒		生		嗣系					
卜葬於						卜葬於						卜葬於											
		年		年				年		年				年		年							
		月		月				月		月				月		月							
坐向		日		日		坐向		日		日		坐向		日		日							
		時		時				時		時				時		時							
壽						壽						壽						壽					
歲						男						歲						次順					
																		子女氏名					



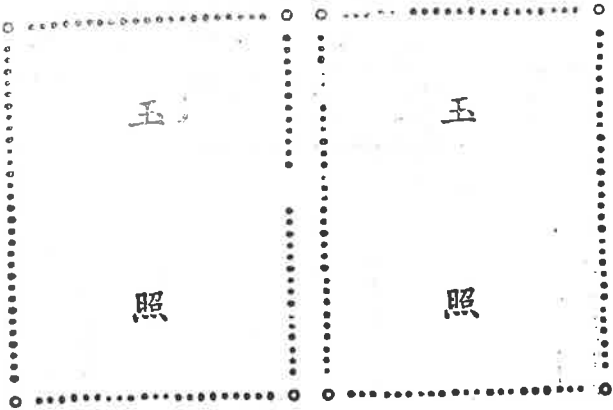

歷 略

派公 表 第接上

字倫 世 第 父

妣 祖 考 祖

閨 諱

媽 公 母

墓 卒 生 墓 卒 生

卜葬於 年 年 年 年

坐向 月 月 月 月

日 日 日 日

時 時 時 時

壽 壽

歲 男 歲

次順

子女氏名

原籍

現住所

嗣系

次順  
子女氏名

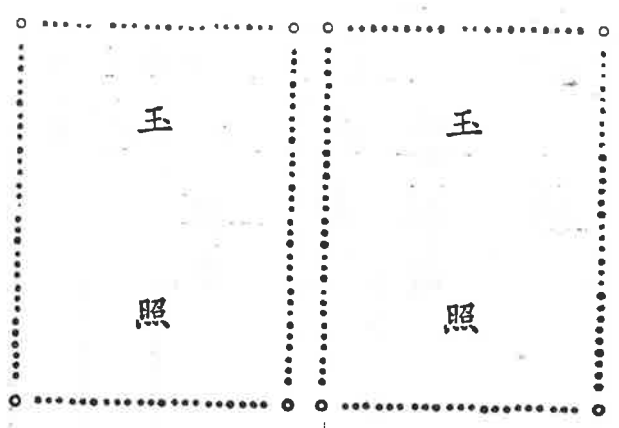

歷 略

原籍 上接第 表 公派

父 第 世 字倫

祖 考 祖 妣 諱 閏

母

媽 公

墓 卒 生 墓 卒 生

卜葬於 卜葬於

年 年 年 年

月 月 月 月

日 日 日 日

時 時 時 時

壽 壽

歲 男 歲

現住所

嗣系

次順

子女氏名

原籍

第接上

表

派公

父

第

世

字倫

現住所

母

嗣系

次順

子女氏名

妣

祖  
閏

考

祖  
諱

媽

公

墓

卒

生

墓

卒

生

卜葬於

卜葬於

年

年

年

年

坐向

月

月

月

月

日

日

日

日

時

時

時

時

壽

壽

歲

男

歲

玉

玉

照

照

歷

略

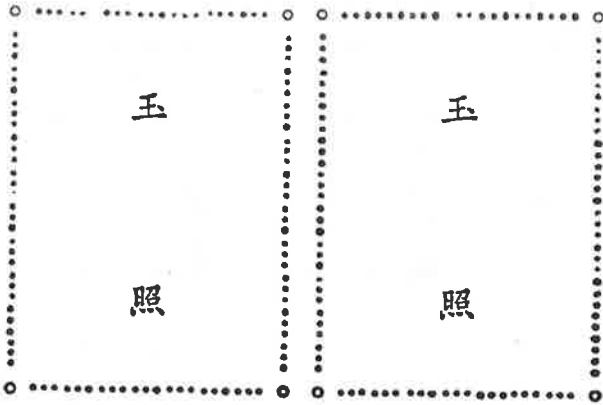

歷 略

原 籍 上 接 第 表 公 派

父 第 世 字 倫

祖 考 祖 妣 闈 諱

母

媽 公 墓 卒 生 墓 卒 生

卜葬於 年 月 日 時 坐向

年 月 日 時

年 月 日 時

年 月 日 時

壽 壽

歲 男 歲

次 順

子 女 氏 名

現 住 所

嗣 系