

劉氏通譜(上)



中国·江西

南康市

刘氏通谱

上卷



江西省南康市《刘氏通谱》编纂委员会编修

公元二〇〇八年春月

第一编 刘氏源流

一、历代谱序选辑

1. 状元统昇录老谱序

谱何为而作也，盖欲序昭穆，明卑尊，别亲疏之同异也。然上无贤士莫作于前，下无令子莫述于后。有作于前，有述于后，余于刘氏之谱见之矣。按旧谱原系唐虞夏商周历史及西东汉唐宋元明，卿士忠臣，典载昭然，以迄于今。族之蕃，宗之盛，恐后分糜，如侄不知叔，兄不知弟，往往相会遇若途人，故修通谱以永其传，命予为序。予曰：素传世人不知祖宗，不识不知身为何人，骄奢自恣，视骨肉如路人，良可惜也。故今纂修之后，无论亲疏皆当相往来，急难相扶持，不可以尊抑卑，不可以下干上，正所谓族大人繁者，若萃一宗之和气，是则大有补于名教矣。

明 重修族谱(六修) 状元统昇(江西) 谨述

2. 状元统昇撰刘氏历代流传宗谱总序

盖自盘古开辟以来，三皇继之，三皇者，天皇、地皇、人皇也。三皇而后，五帝继之。五帝者，太昊、炎帝、黄帝、尧帝、舜帝也。夫尧乃黄帝有熊氏公孙轩辕之玄孙，玄囂之曾孙，帝喾高辛氏之子也。号曰陶唐，又曰伊祁。身为天子，生子源明，封于刘国，以国为姓故姓刘。源明公生子永和，永和生济乐，传至第十八世祖累公，夏孔甲封为御龙氏。历十六世，至商高宗武丁时封为豕韦氏。又历二十四世，在周封为唐杜氏。杜伯之子隰叔奔晋为士氏。晋主夏盟为范氏。鲁文公世奔秦，后归于晋，后有子孙留于秦，周大夫食采于刘，斯复姓刘。

累公之后裔讳荣，妣梁、赵二太君，原住江南镇江府沛县，胜景之邦，地





名黄落乡，宅场黄龙出洞形，坐西向东。太祖三代积善，有百万家资，乐善好施，后有福德仙人引至江西赣州府宁都县铜鼓村太华山点穴大座人形，荣公即葬于龙口中，坐东向西，夜月照墓，朗如明灯，翠竹扫地，九龙盘山，来龙向山，天下罕有。乃富贵两全之地也。其墓碑联云：“朝朝竹扫地；夜夜月明灯。”横联“华山胜景”。生子显初，妣李太君，公四十三岁告终。生四子：长伯、次仲、三邦、四交。邦公字季，英雄冠世，才能超群。显公卒，送葬归，回镇江府徐州聚士，吕长者见公仪表不凡，招赘为婿。后得贤臣肖、曹、张、韩等辅佐，斩白蛇，起义兵，以一布衣破秦灭楚，以成帝业，因有天下，丰沛流芳，国号西汉。长皇后吕氏生太子盈，号惠帝，妣张太后，无出。次皇后薄氏娘娘生次子恒，号文帝，妣窦太后，生子讳启，号孝景帝。妣薄、王太后等共生十四子，过半不禄，只存四子：长荣，封楚源王；八讳胜，封中山为靖王，后子孙出郡彭城；九讳彻得正大统，其后子孙出郡黎谷；十讳发，封湖广为长沙王，后子孙出郡沛丰。均系角音，属木。弟兄三人分住二省一京，各出一郡，其后子孙各念郡为记。惟我祖靖王子孙血脉传继。彻公之后传至平帝，西汉传一十二帝，遭王莽篡位一十八年。幸天不绝汉，有长沙王之后裔讳秀字文叔谥号光武，得严子陵为相，封云台二十八将，聚群雄，诛灭王莽，复归一统，中兴汉室，永绍前徽，国号东汉。仍传十二帝，终于献帝。适遭十常侍之乱，董卓、曹操之害，朝廷大乱，黄巾四起，幸得彭城郡中山靖王之后，景帝之十七世孙讳备字玄德，胸怀大志，两耳垂肩，目能自顾，见得奸雄各霸一方，遂与关张二将结义，三聘诸葛，扫除群雄，得湖广、荆州、西川之地，建都西川遂名蜀汉。驾迁成都，奈天意三分、不能成其一统。传至禅公，魏兵临城下，公降，汉祚即终。

自古迄今，或为圣帝或为明主，其间，为卿为相，为贤为能，为辅为弼，爵位不一。至于忠孝廉洁之士，列朝历代，彰彰可考，英雄豪杰，人文蔚起，莫可记矣。盖自世泽不磨，流风遗韵，犹有存者。迨至唐朝黄巢作乱，天下之人，四处逃亡，父子兄弟不能集居一方，我族受其害者甚夥焉。翱、翔二公避乱失散，仅翔公一人逃至福建汀州府宁化县石壁洞葛滕凹立业。翔公之孙沐公生子讳龙图，图公生子讳任，任公生子讳若还，还公生子讳参常，常公生子讳德洪，洪公生子讳月清，清公生子讳梅，梅公生子讳富山，山公生子



讳福高,高公生子讳子鞏,鞏公生子讳瓚,瓚公生子讳源远,远公生子讳诏,诏公生子讳宗臣,宗臣公生子讳贵盛,贵盛公生子讳龙,龙公生子讳开七,开七公妣黄、龚二太君,原宁化县人氏,官授总都统。奉旨选广东省潮州府总都院,俟后未回福建,立业程乡县(今梅州)。公仅生二子,长讳广天,乏嗣;次讳广传,前名广川,妣杨、马二太君共生一十四房,虽散居二十八省,均系一脉渊源,或为卿为相,为科甲黉门者,各房之共祖,均不出广传公之范围。观此总大族谱,非沐公挺身其间,将历代根由世系,传与子孙,安知木本水源在于沛县,高祖国号汉,流传百世,如目在纲,有条而不紊哉。是以为序,勿替云尔。

明·状元 嗣孙统昇 撰

3. 进士武英撰重修族谱序

盖闻万物本乎天,人各本乎祖。是则祖宗虽远,实吾托始之源,而尊祖敬宗之心,乌可而泯乎!故朝廷有玉牒,圣子有神孙,继叙其皇阁,闾阎有家谱,承先启后作述乃光。考我刘氏系出唐尧,庆流汉室,史载固已昭然。乃流传至今数千年,族众人繁,散处天下,处处不乏,往往不能探索其本,寻究其源,欲求一颇悉其由来,略明其始终者,殊落落不我覩也!今幸南京吏部尚书刘文参,福建户部尚书刘珩璐,江西状元刘统升重修族谱,尊祖敬宗,专心探究,详考前后所在,历稽古今族谱谱序所存。因此重修族谱流传万世,庶我刘氏子孙可知世系屡迁,而功德常新,派弥长而昭穆式序者也。

时

(明)嘉靖十三年(1534年)谷旦 重修族谱 进士 嗣孙武英 拜撰

4. 刘氏族谱源流序

尝思木生有根,水发有源,由此而思,木水尚有根源,夫岂可人不念祖宗者哉。不藉记载之流传,则世远年湮,又将何以为考证乎。是故朝廷有史,闾阎有谱,史也者编年纪月,垂万世于无分,谱也者生居卒葬传千秋而不



朽。

溯我刘姓，始自陶唐伊耆氏生第九子源明公受封于刘，而刘姓之根源有自来矣。上自源明公起，至夏累公十八世事孔甲为相，善能养龙，封御龙氏，史记详明，昭然若揭。由累公至周宣王四十三年隰叔奔晋，顷王四年士会公由秦还晋，秦人为之孳其处者为刘氏。中秦徙沛，历春秋及战国至汉。

邦公传曾孙胜公，封中山靖王，出郡彭城至蜀汉。

备公足征爵位之有渊源，爰自备公中子永公东迁洛阳，阅两晋，宋、齐、继梁、陈、隋而至唐季。

祥公犹存一脉之真传，又自祥公历五代而至宋季。

开七公生广传公，相沿至一百四十七代，略记数千年矣，乃综览旧册参考前征。

始祖源明公，居山西以来，移山东，徙江南，建西蜀，迁河南，奔福建，物换星移又几度春秋，迨至宋末。

开七公官潮州都统制。

广传公登进士，官于江西瑞金，生十四子，八十三孙分布天下，派演天潢。譬如河水之脉络分流支派在九州(青、扬、荆、雍、冀、徐、梁、兖、豫)诸地者。孰非根源之深远耶。溯厥根源，流传汉末，其间爵位有不以言罄者，既可考而知，自古至今，节目井然，依依未艾，延及国朝老谱犹存，第于兹展卷之下，叙其本末，究其终始，以见刘姓实有所谱云尔。

皇后晋天福二年丁酉岁春月 沐公纂辑敬修

皇宋元丰二年己未岁孟春吉旦 月清公增修

皇明嘉靖十三年甲午岁冬月 进士武英拜撰修

皇明万历二年甲戌岁春月 开七公十世孙进士连城重修

皇清乾隆四十八年癸卯岁孟冬吉旦 开七公十六世孙文华殿大学士
墉拜撰修

(此篇录自南雄《刘氏集注重修历代族谱》[京都版]民国二十年[1931年]
再版)



二、刘姓由来与衍变

1. 关于姓氏

姓氏在我国相传有五千多年的历史。此前乃无所谓姓，实行群婚。传说“族内婚，育不蕃。”帝太昊命女娲造姓氏制嫁娶法，从此有“男女同姓，其生不蕃”的说法，得出了“同姓不婚”的结论。这是我国优生学上的一大发明，姓的流传有利于民族的健康和子孙的繁衍。

三代(夏、商、周)之前，姓氏分而为二，男子为氏，妇人称姓。三代后姓氏合二为一。到了汉代，姓氏就没有明显的区别，开始稳定下来。有关姓氏来源有十种：(1)以对女性的美称或对某种女性的称呼为姓，如姬、姑、姜、妫、姒等姓；(2)以古国名为姓，如虞、夏、商、阮、周等姓；(3)以生地或住地为姓，如东郭、西门等姓；(4)以封邑为姓，如刘、赵、邢、叶等姓；(5)以官职为姓，如姚、司徒、司空、司寇、侯等姓；(6)以祖上的字为姓，如游、臧等姓；(7)天子赐性，如惠、痛、康等姓；(8)以职业为姓，如陶、旗、马、樊等姓；(9)以辈分为姓，如伯、仲、叔、季等姓；(10)以民族部落为姓，如尉迟等姓。

据统计，中国现有八千多个姓，其中百分之九十九都是后来演变而来。其实上古的姓，现在可查到的只有几十个。姓是代表人的一种符号，无高低贵贱之分。

2. 刘姓由来与衍变

刘姓是一个古老而又多源的姓氏。据史料记载，刘姓的来源有五支：一支源出黄帝玄孙帝尧陶唐氏后裔，被称为祁姓刘氏；一支出自周匡王最小的儿子王季子，史称“刘康公”，为姬姓刘氏；三是由汉朝赐姓为刘的一支；四是由匈奴等少数民族改姓的一支；五是由其他姓氏因故改为刘姓的一支。

源出帝尧之刘氏——刘姓的主源。

刘氏之先，盖出于帝尧陶唐氏。往上溯，乃出于黄帝轩辕氏。史载：黄帝



生玄器，玄器生蛭极，蛭极生帝誉，帝誉之妻庆都，生子名放勋，姓祁，即尧帝，乃黄帝之元孙（玄孙）。尧因辅佐帝王有功，受封于陶（今山东定陶县），又封于唐（今河北唐县）所以叫陶唐氏。尧贤达善良，智慧超群，被华夏各部落推为联盟首领，登上帝位。

帝尧有九个儿子，他的第九子叫源明，被封于刘邑（今河北唐县），源明于是以邑为姓，称为刘姓。后世子孙，称源明为刘氏大始祖，刘姓就由此而来。尧的后裔中，有个重要人物名叫刘累，是源明公第十八代孙。《左传昭公二十九年》记其事说：“陶唐既衰，其后有刘累，学扰龙于豢龙氏，以事孔甲，能饮食之。夏后嘉之，赐氏曰御龙，以更豕韦之后。龙一雌死，潜醢以食夏后，夏后飧之，既而使求之。惧而迁于鲁县。”《史记·夏本纪》亦有相似的记载。刘累为夏帝孔甲养龙，因死了一条雌龙，怕孔甲怪罪，便携家小逃到了河南鲁山县地界隐居。直到商代高宗武丁时，为追封先贤，因刘累的后代是帝尧一脉相传，被商王封于豕韦国（今河南渭县东南），遂于地名为姓，姓豕韦，成为刘姓族居发源之地。

商代末年，豕韦氏被迁徙到尧帝的故地唐国（今山西冀城西），又以国为姓，故称唐氏，成为唐姓的一支始祖。

西周初年，周成王灭掉唐国，把唐国遗族改封为杜原（今陕西西安市南杜陵），族人便以杜为氏。第五十世祖杜伯在周朝官至上大夫，因进谏不幸遭到周宣王的无端杀害。杜伯被害之后，其子孙迫于无奈而四散奔逃避难。其中杜伯有个儿子名叫隰叔的逃亡到晋国，受到晋国礼遇。后来隰叔的儿子杜蒍在晋国担任了主管狱讼的官，称为士师。因他精明能干，立了功，被晋王赐以官为姓，遂为士蒍。而杜伯的另一支子孙则返回故里，称杜氏，形成后来的杜姓。

士会系士蒍之孙，任晋国大夫，乃刘氏第五十四世祖，是刘姓历史上的一个重要人物。他才智过人，待人谦恭不卑，处事果敢不亢，深受同僚敬重和晋王的赏识。升为上将军，晋王封其于随邑（今山西介休东南），便易姓为随，故士会又称随会。后士会奉命出使秦国迎立新君，因国内政局变化而不得归，遂避难于秦。其妻儿及大部族人先后逃到秦国，与士会会合。士会才干精明，充当秦军谋士，受到秦王重用，晋国元老大臣公议并设下良策召他



回国。士会回国后，平定敌寇，收获国土，功绩显赫，晋王封他为上卿，升为中军元帅，加大傅之职，并加封另一食邑范邑（今山东省梁山西北范城），所以士会又称为范会。其部分族人又以新封采邑——范，作为他们的姓氏，成为中国又一大姓范姓的起源。刘姓与范姓实乃同宗。

士会回国后，留在秦国的部分子孙又恢复累公之姓，为刘姓。后来，这一支刘姓支派繁盛，成为秦国之大族。

祁姓刘氏复姓后，刘氏宗族有一支从秦国迁到魏国大梁（今河南开封），秦国灭掉魏国后，强迫大梁的居民徙居于沛（今江苏沛县东），刘清的后裔一直定居于此。刘清生刘荣，号丰公；刘荣生熋，字执嘉；熋生四子：伯、仲、邦、交。第三子刘邦，即汉高祖。起自布衣，而成帝业，开汉室皇朝四百余年之基业，共二十四帝。刘邦建立汉朝后，惩亡秦孤立之败，分封同姓子弟各地，以镇天下，仅西汉文帝时期，皇子封王者三十余人，王子封侯者四百余人。封官必赐姓封地，于是支派蕃衍，刘氏遍于天下。

源于姬姓的刘氏。形成于春秋时期，系以邑为氏，出自今河南偃师。唐人林宝《元和姓纂》云：“周大夫食采于刘，亦为刘氏。唐公、献公其后也。”《辞海》“刘”条云：“刘，古邑名。一作留。在今河南偃师南。春秋初期为郑国之邑。公元前712年为周平王所取得。至周匡王（姬姓）封其少子于此，是为刘康公，传至贞定王时绝封。”

姬姓刘氏和刘子国的开基始祖姬季子，是周匡王的儿子，周定王的弟弟。因是周王之子，所以又称王季子。王季子在刘邑建立起姬姓的刘子国。他的后人，以采邑为氏，称刘氏。王季子因去世后被谥为“康”，因此又称为“刘康公”。

刘康公的儿子刘夏，又名官师，史称刘定公。刘定公早年在周王室中担任卿士之职，经常为周王出使各国。到周景王时（前544—前520年），刘夏以王族元勋身份出任周王室正卿，开始执掌东周朝政，成为当时地位显赫、势力强大的贵族。

刘定公生子刘摯，史称刘献公，是周景王时期王室的又一实权人物。献公死后，因无嫡子，由庶长子刘卷继任刘子国国君，这便是历史上著名的刘文公。刘文公名卷，又名狄，字伯蚩，也叫刘蚩。他继位袭爵后的当年六月，



王子朝叛乱，率兵将刘卷等人赶出东周王都。刘卷先逃到杨地，后又回到自己的领地刘子国。接着，刘卷拥立太子姬猛为王（即周悼王），率兵攻打王子朝，进居王城。不久，周悼王去世，刘卷又拥立悼王的弟弟王子姬匄为新的周王，这就是周敬王。从此与王子朝展开了长达5年之久的周王室内部战争。

公元前516年，刘卷在晋国的帮助下，将王子朝打败，拥立周敬王回到东周王城。从此，刘氏家族又重返周朝政坛，继续控制周朝王室，成为当时天下最有势力的家族。公元前510年，刘文公在诸侯的帮助下，大兴土木，修建成周城，将周敬王从王城迁到成周。刘文公执掌周朝政治达14年之久，直到公元前506年去世。刘文公去世后，周天子为他举行了国葬。

刘文公的儿子刘桓公继承刘子国君之后，同样兼任东周王室的大臣。公元前503年，刘桓公平定了王室内部尹氏的政变，将逃难在外的周敬王迎接回王城。此后，他又率军多次讨伐乱党，稳定了东周王朝的政权。

刘桓公之后，刘氏子孙仍在东周王室任卿士，但其地位已不如从前。直到周贞定王时期（前468—前441年），刘氏家族彻底衰落，其领地刘子国也被王室灭掉。这支活跃于春秋时期，执掌周王室朝政长达100年之久的姬姓刘氏家族，就突然从历史长河中消失不见了。经查刘氏谱牒，并未发现该支后裔的有关记载。有些史家和学者推测，姬姓刘氏的后裔很可能融入了祁姓刘氏的大族之中。

源于赐姓的刘氏。形成于西汉初年，有两支：一支是公元前202年，刘邦在洛阳登皇帝位后，接受戍卒娄敬定都关中的建议，决定把国都迁到长安，并赐娄敬刘姓；另一支是项羽的叔父项伯，因在鸿门宴对刘邦有救助之功，刘邦赐其家族姓刘。这些都繁衍成刘姓中的支派。

源于匈奴等少数民族的刘氏。高帝初定天下时，采用刘敬的建议，实行和亲政策，以皇室宗女远嫁匈奴单于冒顿为妻。按其习俗，族中尊贵者皆从母姓，于是冒顿子孙皆姓刘。南北朝时期，于公元308年建都平阳的汉帝刘渊，即其族，其父刘豹本系匈奴左贤王。公元319年刘渊崩后，传位于其侄子刘曜，曜迁都长安，并改国号为赵，史曰前赵，共历二十六年之统。由于曾为显赫皇族，故《通志氏族略》中记载：“刘氏东郡（今河南什阳市西南）、河南



(今洛南市一带)、雕阳(今陕西绥德)这三族均出自匈奴族。”至隋唐时已发展成为刘姓中的一大派。

源出他姓因故改姓刘的有：独孤氏刘氏。北魏“勋臣八姓”之一的独孤氏，公元494年孝文帝自山西大同迁都洛阳后，于496年实行汉化改革时将其改为刘氏。

对于独孤氏还有另一种说法：独孤氏刘姓本是光武帝刘秀的后裔。秀之子刘辅封为沛王，有裔孙刘进伯为宦度辽将，败于匈奴，被擒囚于独孤山(今辽宁海城县统)与少数民族通婚生子名尸利单于，称为谷蠡王，号为独孤部，并以为姓。直至三国时，有六世孙罗辰者随魏孝文帝迁徙洛阳而恢复姓刘，仍归宗于刘姓谱系高帝系中。

突厥沙陀刘氏。唐德宗时，定居于山西大同一带的突厥中的一个部落叫沙陀。至五代十国中原混战时，先后建立了三个割据政权，后唐、后晋、后汉和北汉等政权。其中后汉和北汉就是沙陀刘氏所建。开国君主刘知远本是沙陀将领，其始祖世居太原，遂被汉化而更姓刘。知远因佑后晋高祖石敬瑭有功受封为太原王，拥兵据守河东，后在晋阳称帝，建都开封，国号汉，史称后汉。郭威篡位后，远之弟刘崇继位称帝，史称北汉。直至公元979年归统于宗，此也是刘姓中的一支。

又据云南腾冲刘氏搜集的三百五十一合族谱中，发现有七支原为汉朝刘姓演变为少数民族刘姓：南京籍刘思义，明初率军人腾冲，后定居凰山，其后裔刘常有、刘常兴、刘振生演化为景颇族刘姓；四川籍的刘万祥、刘勋弄，刘志、刘勅灿之裔演化为傣族刘姓和景颇族刘姓；土家族、苗族、壮族、满族、朝鲜族等少数民族的刘姓的源流多类同此况。

辛亥革命后，爱新觉罗氏，改姓为刘、金、赵三姓，其刘姓者成为满族刘姓的主要支族，亦为中华刘姓中的又一支派。

三、刘氏宗族发展史上的几个重要时期

中华刘姓渊源流长、根深叶茂，有四千三百多年的历史。在这漫长的历史长河中，经历了“始于陶唐，显于三代，著于春秋，盛于汉室，派衍于中山，



望著于涿郡，积庆于洛阳，蜚声于闽峤”八个重要的发展阶段，成为当今中华大地百家姓中的第四大望族。

始于陶唐 旧谱记载：伏羲、神农(炎帝)、轩辕(黄帝)、少昊、颛顼，传至帝喾高辛氏之子帝尧，名放勋。因母庆都生尧于丹陵，育于母家伊侯之国(河南伊阳)，后徙耆(山西大原祁县)，故曰伊祁氏。年十三辅佐兄弟摯，受封于陶(山东荷泽县陶丘)，年十五复封于唐(河北唐县西北)为唐侯，故又称陶唐氏。帝尧生九子二女，第九子源明公受封于刘，为刘氏大始祖，故曰：始于陶唐。

显于三代 三代指夏、商、周。历史进入夏朝，刘氏传至十八世祖刘累，才开始显赫。累公生时有文在手，曰累，因此为名。事夏孔甲为相(官衔)。累公学得养龙之术，当时天降两龙于朝(一雄一雌)，无人会养，帝命累公豢龙，有功；孔甲帝于甲辰三年御批赐累公为御龙氏。自累公传至三十三世杜伯公，此前，从商代以来，刘姓未有显名，至杜伯公因在周官至上大夫，始显其名，是周朝刘姓最显赫人物。

著于春秋 春秋时期是指公元前770—前476年期间，在这294年期间，刘氏列祖为朝、为民功勋卓著。但此时周宣王昏庸无道，将杜伯杀害。杜伯子隰叔为周难而奔晋为士师(司管监察狱讼之官)。隰叔子士蔦字世郎，春秋鲁庄公二十三年(公元前671年)为晋大夫，二十六年(公元前668年)为大司空(古代掌管土地、水利、工程建设的大臣)。士蔦之子士穀，字昌允，春秋鲁文公二年(公元前625年)为晋司空，公元前619年，晋襄公任命他为中军元帅。士穀之子士会，名显亮，字万忠。先后任晋国大夫、中军元帅、大傅等职，位高权重，显赫一时。

作为周朝王族分支的姬姓刘氏，从刘康公——刘夏(刘定公)——刘摯(刘献公)——刘卷(刘文公)——刘桓公，前后100多年执掌周王室朝政，成为当时天下最显赫、最著名的家族。

可以说，自春秋公元前770年—前502年，历世268年，刘氏显祖代代为官，显赫于整个春秋时期。“著于春秋”，高度概括了刘氏在春秋时期的光辉历史。

盛于汉室 汉祖邦公起自布衣，而成帝业，开刘氏汉家皇朝四百余年



之基业,前后共24帝。立贵族等级,大封刘姓,以镇天下。仅西汉时,封王者三十余人,封侯四百余人,封官必赐姓封地,于是刘氏遍天下。

派衍于中山 汉孝景帝刘启第八子刘胜封为中山靖王。胜公妣欧阳氏、易氏,生有二十一个儿子,皆封侯。中山靖王一支,繁衍极快,后裔极多,今日中山刘氏和客家刘氏皆其后裔,遍布中华大地和海外,著名的“后十四房”,即中山靖王刘胜的后裔。“派衍于中山”,实乃中山一支后裔为刘氏各支之首。

望著于涿郡 史载,中山靖王胜公第五子贞公封陆城亭侯于涿郡(河北涿县),因一次献金祭神得罪了诸侯官,遂罢官闲居在家,传十五世而生昭烈帝刘备,定鼎西蜀。从中山靖王胜公五子贞公始,连续十多代都封侯爵,历史罕见,故曰“望著于涿郡”,誉满整个河北。

积庆于洛阳 蜀汉昭烈帝刘备次子刘永封甘陵王,因恨宦官插手朝政,拨弄是非,便在后主刘禅(其兄长)面前讲了宦官的不良行径,后主反而不听,致使兄弟失和,敕其十年不准相见。甘陵王永公乃辞官隐居,于咸熙元年(公元264年)东迁洛阳,从此不问世事,专心课儿育女,从事生产作业。永公一脉至今子孙昌盛,此乃“积庆于洛阳”。

蜚声于闽峤 唐朝末年,战乱频繁,此起彼伏,农民起义军风起云涌。一百二十七世祖贠公在唐懿宗时,任朝散大夫,妣谭氏、宋氏、潘氏。生三子:祺、祥、裡。唐僖宗乾符年间(公元874—879年),一百二十八世祖祥公兄弟三人,因避战乱而离散,祥公则携子孙离开洛阳而迁至福建汀州府宁化县石壁洞定基立业,繁衍子孙,成为客家刘氏的开基主,其后裔遍布南方各省及海外,成为一大望族。

四、中国历代刘氏皇帝及刘氏宰相录

1. 刘氏皇帝录

朝代	姓名	庙号(或谥号)	生卒年代(公元)	在位年代(公元)	在位时间	备注
西汉	刘 邦	高 祖	前 256-前 195	前 206-前 195	12 年	
	刘 盈	惠 帝	前 221-前 188	前 194-前 188	7 年	
	刘 恭	前少帝	前 -前 184	前 189-前 184	5 年	
	刘 弘	后少帝	前 -前 180	前 184-前 180	5 年	
	刘 恒	文 帝	前 202-前 157	前 179-前 157	23 年	
	刘 启	景 帝	前 188-前 141	前 157-前 141	17 年	
	刘 彻	武 帝	前 156-前 87	前 141-前 87	55 年	
	刘弗陵	昭 帝	前 94-前 74	前 87-前 74	14 年	
	刘 询	宣 帝	前 91-前 49	前 74-前 49	26 年	
	刘 奭	元 帝	前 76-前 33	前 49-前 33	17 年	
	刘 骞	成 帝	前 52-前 7	前 33-前 7	27 年	
	刘 欣	哀 帝	前 25-前 1	前 7-前 1	7 年	
	刘 衍	平 帝	前 9-前 6	前 1-前 6	6 年	
	刘 婴	孺 子	前 3 - 24	6 - 9	4 年	
	刘 玄	更始帝	? - 25	23 - 25	3 年	赤眉军 首领
	刘盆子	建世帝	10 - ?	25 - 27	3 年	
	东汉	刘 秀	光武帝	前 6 - 57	25 - 57	33 年
刘 庄		明 帝	28 - 75	57 - 75	19 年	
刘 炆		章 帝	58 - 88	78 - 88	14 年	
刘 肇		和 帝	79 - 105	88 - 105	18 年	



朝代	姓名	庙号(或谥号)	生卒年代(公元)	在位年代(公元)	在位时间	备注
东汉	刘 隆	殇 帝	105 - 106	105 - 106	9 个月	
	刘 祜	安 帝	94 - 125	106 - 125	20 年	
	刘 懿	少 帝	? - 125	125	7 个月	
	刘 保	顺 帝	115 - 144	125 - 144	20 年	
	刘 炳	冲 帝	143 - 145	144 - 145	1 年	
	刘 缵	质 帝	139 - 146	145 - 146	1 年	
	刘 志	桓 帝	132 - 167	146 - 167	22 年	
	刘 宏	灵 帝	156 - 189	167 - 189	23 年	
	刘 辩	少 帝	173 - 190	189 -	6 个月	
	刘 协	献 帝	181 - 234	189 - 220	31 年	
蜀汉	刘 备	昭烈帝	161 - 223	221 - 223	3 年	
	刘 禅	后 主	207 - 271	223 - 263	41 年	
十六国·汉·前赵	刘 渊	先文帝	? - 318	304 - 310	7 年	
	刘 聪	昭武帝	? - 318	310 - 318	9 年	
	刘 粲	隐 皇	? - 318	318 -	2 个月	
	刘 曜		? - 329	318 - 329	11 年	
十六国·夏	赫连勃勃 刘屈子	武昭帝	381 - 425	407 - 425	19 年	
	赫连昌 刘 昌	废 主	? - 434	425 - 428	4 年	
	赫连定 刘 定	后 主	? - 434	428 - 431	4 年	



朝代	姓名	庙号(或谥号)	生卒年代(公元)	在位年代(公元)	在位时间	备注
南朝·宋	刘裕	武帝	363 - 422	420 - 422	3年	
	刘义符	少帝	406 - 424	422 - 424	3年	
	刘义隆	文帝	407 - 453	424 - 453	30年	
	刘骏	孝武帝	403 - 464	453 - 464	12年	
	刘子业	前废帝	449 - 465	464 - 465	2年	
	刘彧	明帝	439 - 472	465 - 472	8年	
	刘昱	后废帝	463 - 477	472 - 477	6年	
	刘隼	顺帝	469 - 481	477 - 479	3年	
五代后汉	刘暉	高祖	895 - 948	947 - 948	2年	又名刘知远
	刘承祐	隐帝	931 - 950	948 - 950	3年	
五代北汉	刘旻	世祖	895 - 954	951 - 954	4年	又名刘崇
	刘承钧	睿宗	926 - 968	954 - 968	15年	
	刘继恩	少主	? - 968	968	2个月	
	刘继元	英武帝	? - 约992	968 - 979	12年	
五代南汉	刘龚	高祖	889 - 942	917 - 942	25年	
	刘玢	殇帝	920 - 943	942 - 943	2年	
	刘晟	中宗	920 - 958	943 - 958	15年	
	刘钺	后主	943 - 980	958 - 971	14年	
南宋·刘齐	刘豫	齐帝	1072 - 1143	1130 - 1137	8年	

2. 刘氏宰相录

西汉(公元前 206 年 ~ 公元 25 年):刘捨 刘屈氂

东汉(公元 25 年 ~ 公元 220 年):刘隆、刘方、刘熹、刘恺、刘授、刘光、刘崎、刘寿、刘矩、刘宠、刘茂、刘宽、刘逸、刘郃、刘弘、刘虞

蜀汉(公元 221 年 ~ 263 年):刘放

晋朝(公元 265 年 ~ 420 年):刘毅、刘裕、刘墩、刘耽、刘穆之、刘柳、刘道憐

南北朝(公元 420 年 ~ 589 年):刘义康、刘义庆、刘义宣、刘义恭、刘恢、刘宏、刘秀之、刘遵考、刘祎、刘昶、刘休仁、刘休範、刘秉、刘濂、刘尼

北齐(公元 550 年 ~ 577 年):刘洪徽

十六国(公元 304 年 ~ 439 年):

[前赵(汉)]刘宣、刘欢乐、刘聪、刘裕、刘殷、刘七、刘隆、刘均、刘雅、刘述

[后赵]刘群

[冉赵]刘琦

唐朝(公元 618 年 ~ 907 年):刘仁轨、刘瑒、刘祥道、刘景先、刘从一、刘邺、刘晏、刘瞻、刘文静、刘滋、刘祎之、刘洎、刘崇望、刘幽求

后唐(公元 923 年 ~ 936 年):刘昫

南汉(公元 917 年 ~ 979 年):刘弘熙、刘睿、刘弘昌、刘弘杲、刘继文

宋朝(公元 960 年 ~ 1279 年):刘摯、刘正夫(还有:留梦炎、留正)

辽朝(公元 907 年 ~ 1125 年):刘晟、刘慎行、刘京

金朝(公元 1115 年 ~ 1234 年):刘彦宗、刘箐

明朝(公元 1368 年 ~ 1644 年):刘定之、刘羽、刘吉、刘健、刘宇、刘忠、刘一景、刘鸿训、刘宁亮、刘中藻、刘沂春、刘麟长

清朝(公元 1616 年 ~ 1911 年):刘正宗、刘綸、刘统勋、刘墉

(录自杨剑宇编著《中国历代宰相录》)





附录:

中国历代纪元表

1. 本表从‘五帝’开始,到1949年中华人民共和国成立为止。
2. ‘五帝’以后,西周共和元年(公元前841年)以前,参考2000年公布的《夏商周年表》作了调整。
3. 较小的王朝如‘十六国’、‘十国’、‘西夏’等不列表。
4. 各个时代和王朝,详列帝王名号(‘帝号’或‘庙号’,以习惯上常用者为据),年号,元年的干支和公元纪年,以资对照。(年号后用括号附列使用年数,年中改元时在干支后用数字注出改元的月份。)

干支次序表

1. 甲子	2. 乙丑	3. 丙寅	4. 丁卯	5. 戊辰	6. 己巳	7. 庚午	8. 辛未
9. 壬申	10. 癸酉	11. 甲戌	12. 乙亥	13. 丙子	14. 丁丑	15. 戊寅	16. 己卯
17. 庚辰	18. 辛巳	19. 壬午	20. 癸未	21. 甲申	22. 乙酉	23. 丙戌	24. 丁亥
25. 戊子	26. 己丑	27. 庚寅	28. 辛卯	29. 壬辰	30. 癸巳	31. 甲午	32. 乙未
33. 丙申	34. 丁酉	35. 戊戌	36. 己亥	37. 庚子	38. 辛丑	39. 壬寅	40. 癸卯
41. 甲辰	42. 乙巳	43. 丙午	44. 丁未	45. 戊申	46. 己酉	47. 庚戌	48. 辛亥
49. 壬子	50. 癸丑	51. 甲寅	52. 乙卯	53. 丙辰	54. 丁巳	55. 戊午	56. 己未
57. 庚申	58. 辛酉	59. 壬戌	60. 癸亥				

五帝(约前30世纪初 — 约前21世纪初)

黄帝				尧[yáo]				
颛顼[zhuānxū]				舜[shùn]				
帝喾[kù]								

夏 (前2070 — 前1600)

禹[yǔ] 启 太康 仲康 相 少康 予 槐 芒				泄 不降 扃[jiōng] 廛[jǐn] 孔甲 皋[gāo] 发 癸[guǐ] 桀[jié]			
--	--	--	--	--	--	--	--

商 (前1600 — 前1046)

商前期(前1600 — 前1300)

汤 太丁 外丙 中壬 太甲 沃丁 太庚 小甲 雍己 太戊 中丁 外壬 河亶[dǎn]甲 祖乙 祖辛 沃甲				祖丁 南庚 阳甲 盘庚(迁殷前)			
---	--	--	--	---------------------------	--	--	--





商后期(前1300 — 前1046)

盘庚(迁殷后)*						
小辛	(50)			前 1300		
小乙						
武丁	(59)			前 1250		
祖庚						
祖甲						
康辛	(44)			前 1191		
康丁						
武乙	(35)	甲寅		前 1147		
文丁	(11)	己丑		前 1112		
帝乙	(26)	庚子		前 1101		
帝辛(纣)	(30)	丙寅		前 1075		

* 盘庚迁都于殷后,商也称殷。

周(前1046—前256)

西周(前1046—前771)

武王(姬[jī]发)	(4)	乙未	前 1046	孝王(~ 辟方)	(6)	庚申	前 891
成王(~ 诵)	(22)	乙亥	前 1042	夷王(~ 燮)	(8)	丙子	前 885
康王(~ 钊[zhāo])	(25)	辛酉	前 1020	厉王(~ 胡)	(37)	甲申	前 866
昭王(~ 瑕[xiá])	(19)	丙戌	前 995		共和当		
穆王(~ 满)	(55)	乙巳	前 976		年改元		
		共王当		[共和]	(14)	庚申	前 841
		年改元		宣王(~ 静)	(46)	甲戌	前 827
共[gōng]王(~ 翳[yī]扈)	(23)	巳亥	前 922	幽王(~ 宫涅[shēng])	(11)	庚申	前 781
懿[yì]王(~ 躒[jiān])	(8)	壬戌	前 899				



东周(前770—前256)

平王(姬宜臼)	(51)	辛未	前770	悼王(~猛)	(1)	辛巳	前 520
桓王(~ 林)	(23)	壬戌	前 719	敬王(~ 匄[gài])	(44)	壬午	前 519
庄王(~ 佗[tuó])	(15)	乙酉	前 696	元王(~ 仁)	(7)	丙寅	前 475
釐[xī]王(~ 胡齐)	(5)	庚子	前 681	贞定王(~ 介)	(28)	癸酉	前 468
惠王(~ 阍[làng])	(25)	乙巳	前 676	哀王(~ 去疾)	(1)	庚子	前 441
襄[xiāng]王(~ 郑)	(33)	庚午	前 651	思王(~ 叔)	(1)	庚子	前 441
顷王(~ 壬臣)	(6)	癸卯	前 681	考王(~ 嵬[wéi])	(15)	辛丑	前 440
匡王(~ 班)	(6)	己酉	前 612	威烈王(~ 午)	(24)	丙辰	前 425
定王(~ 瑜[yù])	(21)	乙卯	前 606	安王(~ 骄)	(26)	庚辰	前 401
简王(~ 夷)	(14)	丙子	前 585	烈王(~ 喜)	(7)	丙午	前 375
灵王(~ 泄心)	(27)	庚寅	前 571	显王(~ 扁)	(48)	癸丑	前 468
景王(~ 贵)	(25)	丁巳	前 544	慎靓[jìng]王(~ 定)	(6)	辛丑	前 320
				赧[nǎn]王(~ 延)	(59)	丁未	前 314

秦 [秦帝国(前221—前206)]

周赧王 59 年乙巳(前 256), 秦灭周。自次年(秦昭襄王 52 年丙午, 前 255)起至秦王政 25 年己卯(前 222), 史家以秦王纪年。秦王政 26 年庚辰(前 221)完成统一, 称始皇帝。

昭襄王(嬴则, 又名稷)	(56)	乙卯	前 306	始皇帝(~ 政)	(37)	乙卯	前 246
孝文王(~ 柱)	(1)	辛亥	前 250	二世皇帝(~ 胡亥)	(3)	壬辰	前 209
庄襄王(~ 子楚)	(3)	壬子	前 249				

汉 (前206—公元220)

西汉(前206—公元25)

包括王莽(公元9—23)和更始帝(23—25)。





高帝(刘邦)	(12)	乙未	前206		五凤(4)	甲子	前 57
惠帝(~ 盈)	(7)	丁未	前 194		甘露(4)	戊辰	前 53
高后(吕雉)	(8)	甲寅	前 187		黄龙(1)	壬申	前 49
文帝(刘恒)	(16)	壬戌	前 179	元帝(~ 奭[shì])	初元(5)	癸酉	前 48
	(后元)(7)	戊寅	前 163		永光(5)	戊寅	前 43
景帝(~ 启)	(7)	乙酉	前 156		建昭(5)	癸未	前 38
	(中元)(6)	壬辰	前 149		竟宁(1)	戊子	前 33
	(后元)(3)	戊戌	前 143	成帝(~ 骞[ào])	建始(4)	己丑	前 32
武帝(~ 彻)	建元(6)	辛丑	前 140		河平(4)	癸巳 _三	前 28
	元光(6)	丁未	前 134		阳朔(4)	乙酉	前 24
	元朔(6)	癸丑	前 128		鸿嘉(4)	辛丑	前 20
	元狩(6)	己未	前 122		永始(4)	丁巳	前 16
	元鼎(6)	乙丑	前 116		元延(4)	己酉	前 12
	元封(6)	辛未	前 110		绥和(2)	癸丑	前 8
	太初(4)	丁丑	前 104	哀帝(刘欣)	建平(4)	乙卯	前 6
	天汉(4)	辛巳	前 100		元寿(2)	己未	前 2
	太始(4)	乙酉	前 96				
	征和(4)	己丑	前 92	平帝(~ 衍[kàn])	元始(5)	辛酉	公元 1
	后元(2)	癸巳	前 88				
昭帝(~ 弗陵)	始元(7)	乙未	前 86	孺子婴(王莽摄政)	居摄(3)	丙寅	6
	元凤(6)	辛丑 _八	前 80		初始(1)	戊辰 _{十一}	8
	元平(1)	丁未	前 74	[新]王莽	始建国(5)	己巳	9
宣帝(~ 询)	本始(4)	戊申	前 73		天凤(6)	甲戌	14
	地节(4)	壬子	前 69		地皇(4)	庚辰	20
	元康(5)	丙辰	前 65	更始帝(刘玄)	更始(3)	癸未 _二	23
	神爵(4)	庚申 _三	前 61				

东汉(25—220)

光武帝(刘秀)	建武(32)	乙酉 _六	25	和帝肇(zhào)	永元(17)	己丑	89
	建武中元(2)	丙辰 _四	56		元兴(1)	乙巳 _四	105
明帝(~ 庄)	永平(18)	戊午	58	殇[shāng]帝(~ 隆)	延平(1)	丙午	106
章帝(~ 炟[dá])	建初(9)	丙子	76	安帝(~ 祐[hù])	永初(7)	丁未	107
	元和(4)	甲申 _八	84		元初(7)	甲寅	114
	章和(2)	丁亥 _七	87		永宁(2)	庚申 _四	120





顺帝(-保)	建光(2)	辛酉 _七	121	灵帝(-宏)	永兴(2)	癸巳 _五	153
	延光(4)	壬戌 _三	122		永寿(4)	乙未	155
	永建(7)	丙寅	126		延熹(10)	戊戌 _六	158
	阳嘉(4)	壬申 _三	132		永康(1)	丁未 _六	167
	永和(6)	丙子	136		建宁(5)	戊申	168
	汉安(3)	壬午	142		熹[xī]平(7)	壬子 _五	172
	建康(1)	甲申 _四	144		光和(7)	戊午 _三	178
冲帝(-炳)	永嘉(1)	乙酉	145	中平(6)	甲子 _{十二}	184	
质帝(-缢)	本初(1)	丙戌	146	初平(4)	庚午	190	
桓帝(-志)	建和(3)	丁亥	147	兴平(2)	甲戌	194	
	和平(1)	庚寅	150	建安(25)	丙子	196	
	元嘉(3)	辛卯	151	延康(1)	庚子 _三	220	
				献帝(-协)			

三国 (220 — 280)

魏(220 — 265)

文帝(曹丕[pi])	黄初(7)	庚子 _十	220	高贵乡公(-髦[máo])	嘉平(6)	己巳 _四	249
明帝(-璜[huāng])	太和(7)	丁未	227		正元(3)	甲戌 _十	254
	青龙(5)	癸丑 _二	233		甘露(5)	丙子 _六	256
	景初(3)	丁巳 _三	237	元帝(-奂[huàn])	景元(5)	庚辰 _六	260
齐王(-芳)	正始(10)	庚申	240	(陈留王)	咸熙(2)	甲申 _五	264

蜀汉(221 — 263)

昭列帝(刘备)	章武(3)	辛丑 _四	221	景耀(6)	戊寅	258
后主(-禅[shàn])	建兴(15)	癸卯 _五	223	炎兴(1)	癸未 _八	263
	延熙(20)	戊午	238			

吴(222 — 280)

大帝(孙权)	黄武(8)	壬寅 _十	222	乌程侯(-皓[hào])	元兴(2)	甲申 _七	264
	黄龙(3)	乙酉 _四	229		甘露(2)	乙酉 _四	265
	嘉禾(7)	壬子	232		宝鼎(4)	丙戌 _八	266
	赤乌(14)	戊午 _九	238		建衡(3)	己丑 _十	269
	太元(2)	辛未 _五	251		凤凰(3)	壬辰	272
会稽王(-亮)	神凤(1)	壬申 _二	252		天册(2)	乙未	275
	建兴(2)	壬申 _四	252		天玺(1)	丙申 _七	276
	五凤(3)	甲戌	254	天纪(4)	丁酉	277	
	太平(3)	丙子 _一	256				
景帝(-休)	永安(7)	戊寅 _一	258				

晋 (265 — 420)

西晋(265 — 317)

武帝(司马炎)	泰始(10)	乙酉 _{十二}	265		太安(2)	壬戌 _{十二}	302	
	咸宁(6)	乙未	275		永安(1)	甲子	304	
	太康(10)	庚子 _四	280		建武(1)	甲子 _七	304	
	太熙(1)	庚戌	290		永安(1)	甲子 _{十一}	304	
惠帝(司马衷)	永熙(1)	庚戌 _四	290	怀帝(- 炽[chì])	永兴(3)	甲子 _{十二}	304	
	永平(1)	辛亥	291		光熙(1)	丙寅 _六	306	
	元康(9)	辛亥 _三	291		永嘉(7)	丁卯	307	
	永康(2)	庚申	300		愍[mǐn]帝(- 邈[yè])	建兴(5)	癸酉 _四	313
	永宁(2)	辛酉 _四	301					

东晋(317 — 420)

元帝(司马睿[rù])	建武(2)	丁丑 _三	317	哀帝(- 丕[pī])	隆和(2)	壬戌	362
	大兴(4)	戊寅 _三	318		兴宁(3)	癸亥	363
	永昌(2)	壬午	322		海西公(- 奕[yì])	太和(6)	丙寅
明帝(- 绍)	永昌	壬午 _{十一}	322	简文帝(- 昱[yù])	咸安(2)	辛未 _{十一}	371
	太宁(4)	癸未 _三	323	孝武帝(- 曜[yào])	宁康(3)	癸酉	373
成帝(- 衍[yǎn])	太宁	乙酉 _{四八}	325		太元(21)	丙子	376
	康帝(- 岳)	咸和(9)	丙戌 _二	326	隆安(5)	丁酉	397
咸康(8)		乙未	335	元兴(3)	壬寅	402	
建元(2)		癸卯	343	义熙(14)	乙巳	405	
穆帝(- 聃[dān])	永和(12)	乙巳	345	恭帝(- 德文)	元熙(2)	己未	419
	升平(5)	丁巳	357				

南北朝(420 — 589)

南朝 宋(420 — 479)

武帝(刘裕)	永初(3)	庚申 _六	420	明帝(- 或[yù])	景和(1)	乙巳 _八	465
少帝(- 义符)	景平(2)	癸亥	423		泰始(7)	乙巳 _{十一}	465
文帝(- 义隆)	元嘉(30)	甲子 _八	424		泰豫(1)	壬子	472
孝武帝(- 骏[jùn])	孝建(3)	甲午	454	后废帝(- 昱[yù]) (苍梧王)	元徽(5)	癸丑	473
	大明(8)	丁酉	457		昇明(3)	丁巳 _七	477
前废帝(- 子业)	永光(1)	乙巳	465	顺帝(- 隼)			



齐(479 — 502)

高帝(萧道成)	建元(4)	己未 _四	479	明帝(~ 鸾)	建武(5)	甲戌 _十	494
武帝(~ 毓[zé])	永明(11)	癸亥	483		永泰(1)	戊寅 _四	498
郁林王(~ 昭业)	隆昌(1)	甲戌	494	东昏侯(~ 宝卷)	永元(3)	己卯	499
海陵王(~ 昭文)	延兴(1)	甲戌 _七	494	和帝(~ 宝融)	中兴(2)	辛巳 _三	501

梁(502 — 557)

武帝(萧衍[yǎn])	天监(18)	壬午 _四	502		太清(3)*	丁卯 _四	547
	普通(8)	庚子	520	简文帝(~ 纲)	大宝(2)**	庚午	550
	大通(3)	丁未 _三	527	元帝(~ 绎[yì])	承圣(4)	壬申 _{十一}	552
	中大通(6)	己酉 _十	529	敬帝(~ 方智)	绍泰(2)	乙亥 _十	555
	大同(12)	乙卯	535		太平(2)	丙子 _九	556
	中大同(2)	丙寅 _四	546				

* 有的地区用至6年。

** 有的地区用至3年。

陈(557 — 589)

武帝(陈霸先)	永定(3)	丁丑 _十	557	宣帝(~ 頊[xū])	太建(14)	己丑	569
文帝(~ 蒨[qiàn])	天嘉(7)	庚辰	560	后主(~ 叔宝)	至德(4)	癸卯	583
	天康(1)	丙戌 _三	566		祯明(3)	丁未	587
废帝(~ 伯宗) (临海王)	光大(2)	丁亥	567				

北朝 北魏[拓跋氏,后改元氏](386 — 534)

北魏建国于丙戌(386年)正月,初称代国,至同年四月始改国号为魏,439年灭北凉,统一北方。

道武帝(拓跋 [gū])	登国(11)	丙戌	386		延和(3)	壬申	432
	皇始(3)	丙申 _七	396		太延(6)	乙亥	435
	天兴(7)	戊戌 _{十二}	398		太平真君(12)	庚辰 _六	440
	天赐(6)	甲辰 _十	404	南安王(拓跋余)	正平(2)	辛卯 _六	451
明元帝(~ 嗣[sì])	永兴(5)	己酉 _十	409	文成帝(~ 濬[jùn])	永(承平)(1)	壬辰 _三	452
	神瑞(3)	甲寅	414		兴安(3)	壬辰 _十	452
	泰常(8)	丙辰 _四	416		兴光(2)	甲午 _七	454
太武帝(~ 焘[tāo])	始光(5)	甲子	424		太安(5)	乙未 _六	455
	神䴥[jiā](4)	戊辰 _三	428		和平(6)	庚子	460





献文帝(~弘)	天安(2)	丙午	466		神龟(3)	戊戌	518
	皇兴(5)	丁未 _八	467		正光(6)	庚子 _七	520
孝文帝(元宏)	延兴(6)	辛亥 _八	471	孝庄帝(~子攸[yōu])	孝昌(3)	乙巳 _六	525
	承明(1)	丙辰 _六	476		武泰(1)	戊申	528
	太和(23)	丁巳	477		建义(1)	戊申 _四	528
宣武帝(~恪[kè])	景明(4)	庚辰	500	长广王(~暉[yè])	永安(3)	戊申 _九	528
	正始(5)	甲申	504	节闵[mǐn]帝(~恭)	建明(2)	庚戌 _十	530
	永平(5)	戊子 _八	508	安定王(~朗)	普泰(2)	辛亥 _二	531
	延昌(4)	壬辰 _四	512	孝武帝(~脩)	中兴(2)	辛亥 _十	531
孝明帝(~诩[xǔ])	熙平(3)	丙申	516		太昌(1)	壬子 _四	532
					永兴(1)	壬子 _{十二}	532
					永熙(3)	壬子 _{十二}	532

东魏(534 — 550)

孝静帝(元善见)	天平(4)	甲寅 _十	534		兴和(4)	乙未 _{十一}	539
	元象(2)	戊午	538		武定(8)	癸亥	543

北齐(550 — 577)

文宣帝(高洋)	天保(10)	庚午 _五	550	后主(~纬)	天统(5)	乙酉 _四	565
废帝(~殷)	乾明(1)	庚辰	560		武平(7)	庚寅	570
孝昭帝(~演)	皇建(2)	庚辰 _八	560		隆化(1)	丙申 _{十二}	576
武成帝(~湛)	太宁(2)	辛巳 _{十一}	561	幼主(~恒)	承光(1)	丁酉	577
	河清(4)	壬午 _四	562				

西魏(535 — 556)

文帝(元宝炬)	大统(17)	乙卯	535	恭帝(~廓)	—(3)	甲戌 _一	554
废帝(~钦)	—(3)	壬申	552				

北周(557 — 581)

孝闵 [mǐn] 帝(宇文觉)	—(1)	丁丑	557	宣帝(~赟[yūn])	建德(7)	壬辰 _三	572
明帝(~毓[yù])	—(3)	丁丑 _九	557		宣政(1)	戊戌 _三	578
	武成(2)	己卯 _八	559		大成(1)	己亥	579
武帝(~邕[yōng])	保定(5)	辛巳	561	静帝(~阐[chǎn])	大象(3)	己亥 _三	579
	天和(7)	丙戌	566		大定(1)	辛丑 _一	581

隋 (581 — 618)

隋建国于 581 年, 589 年灭陈, 完成统一。

文帝(杨坚)	开皇(20)	辛丑 _二	581	恭帝(~ 侑[yòu])	义宁(2)	丁丑 _{十一}	617
	仁寿(4)	辛酉	601				
炀[yáng]帝(~ 广)	大业(14)	乙丑	605				

唐 (618 — 907)

高祖(李渊)	武德(9)	戊寅 _五	618		天册万岁(2)	乙未 _九	695
太宗(~ 世明)	贞观(23)	丁亥	627		万岁登封(1)	丙申 _册	696
高宗(~ 治)	永徽(6)	庚戌	650		万岁通天(2)	丙申 _三	696
	显庆(6)	丙辰	656		神功(1)	丁酉 _九	697
	龙朔(3)	辛酉 _二	661		圣历(3)	戊戌	698
	麟德(2)	甲子	664		久视(1)	庚子 _五	700
	乾封(3)	丙寅	666		大足(1)	辛丑	701
	总章(3)	戊辰 _三	668		长安(4)	辛丑 _十	701
	咸亨(5)	庚午 _三	670	中宗 (李显又名哲), 复唐国号	神龙(3)	乙巳	705
	上元(3)	甲戌 _八	674				
	仪凤(4)	丙子 _{十一}	676		景龙(4)	丁未 _九	707
	调露(2)	己卯 _六	679	睿[ruì]宗(~ 旦)	景云(2)	庚戌 _七	710
	永隆(2)	庚辰 _八	680		太极(1)	壬子	712
	开耀(2)	辛巳 _九	681		延和(1)	壬子 _五	712
	永淳(2)	壬午 _二	682	玄宗(~ 隆基)	先天(2)	壬子 _八	712
	弘道(1)	癸未 _{十二}	683		开元(29)	癸丑 _{十二}	713
中宗(~ 显又名哲)	嗣圣(1)	甲申	684		天宝(15)	壬午	742
睿[rui]宗(~ 旦)	文明(1)	甲申 _二	684	肃宗(~ 亨)	至德(3)	丙申 _七	756
武后(武曌[zhào])	光宅(1)	甲申 _九	684		乾元(3)	戊戌 _二	758
	垂拱(4)	乙酉	685		上元(2)	庚子 _{十四}	760
	永昌(1)	乙丑	689		-(1)***	辛丑 _九	761
	载初 ** (1)	庚寅 _正	690	代宗(~ 豫)	宝应(2)	壬寅 _四	762
武后称帝, 改国号为周	天授(3)	庚寅 _九	690		广德(2)	癸卯 _七	763
	如意(1)	壬辰 _四	692		永泰(2)	乙巳	765
	长寿(3)	壬辰 _九	692		大历(14)	丙午 _{十一}	766
	延载(1)	甲午 _五	694	德宗(~ 适[kuò])	建中(4)	庚申	780
	证圣(1)	乙未	695				





	兴元(1)	甲子	784	僖[xi]宗(-僖[xuān])	咸通	癸巳 _七	873
	贞元(21)	乙丑	785		乾符(6)	甲午 _{十一}	874
顺宗(-诵)	永贞(1)	乙酉 _八	805		广明(2)	庚子	880
宪宗(-纯)	元和(15)	丙戌	806		中和(5)	辛丑 _七	881
穆宗(-恒)	长庆(4)	辛丑	821		光启(4)	乙巳 _三	885
敬宗(-湛)	宝历(3)	乙巳	825		文德(1)	戊申 _二	888
文宗(-昂)	宝历	丙午 _{十二}	826	昭宗(-晔[ye])	龙纪(1)	己酉	889
	大(太)和(9)	丁未	827		大顺(2)	庚戌	890
	开成(5)	丙辰	836		景福(2)	壬子	892
武宗(-炎)	会昌(6)	辛酉	841		乾宁(5)	甲寅	894
宣宗(-忱[chén])	大中(14)	丁卯	847		光化(4)	戊午 _八	898
懿[yi]宗(-漼[chǔi])	大中	己卯 _八	859		天复(4)	辛酉 _四	901
	咸通(15)	庚辰 _{十一}	860	哀帝(-祝[chù])	天祐(4)	甲子 _四	904
					天祐***	甲子 _八	904

* 辛酉三月丙申朔改元，一作辛酉二月乙未晦改元。

** 始用周正，改永昌元年十一月为载初元年正月，以十二月为腊月，夏正月为一月。久视元年十月复用夏正，以正月为十一月，腊月为十二月，一月为正月。本表在这段期间内干支后面所注的改元月份都是周历，各年号的使用年数也是按照周历的计算方法。

*** 此年九月以后去年号，但称元年。

**** 哀帝即位未改元。

五代(907 — 960)

后梁(907 — 923)

太祖(朱晃,又名温、全忠)	开平(5)	丁卯 _四	907		贞明(7)	乙亥 _{十一}	915
末帝(-瑒[zhen])	乾化(5)	辛未 _五	911		龙德(3)	辛巳 _五	921
	乾化	癸酉 _二	913				

后唐(923 — 936)

庄宗(李存勖[xù])	同光(4)	癸未 _四	923	闵[mǐn]帝(-从厚)	应顺(1)	甲午	934
明宗(-亶[dǎn])	天成(5)	丙戌 _四	926	末帝(-从珂[kē])	清泰(3)	甲午 _四	934
	长兴(4)	庚寅 _二	930				

后晋(936 — 947)

高祖(石敬瑭[táng] 出帝(~重贵)	天福(9) 天福*	丙申 ₊₋ 壬寅*	936 942		开运(4)	甲辰 _七	944
-------------------------	--------------	-------------------------	------------	--	-------	-----------------	-----

* 出帝即位未改元。

后汉(947 — 950)

高祖(刘龑[gǎo], 本名知远)	天福* 乾祐(3)	丁未 _二 戊申	947 948	隐帝(~承祐)	乾祐**	戊申 _二	948
----------------------	--------------	-----------------------	------------	---------	------	-----------------	-----

* 后汉高祖即位,仍用后晋高祖年号,称天福十二年。

** 隐帝即位未改元。

后周(951 — 960)

太祖(郭威)	广顺(3) 显德(7)	辛亥 甲寅 ₋	951 954	世宗(柴荣) 恭帝(~宗训)	显德* 显德	甲寅 ₋ 己未 _六	954 959
--------	----------------	-----------------------	------------	-------------------	-----------	------------------------------------	------------

* 世宗、恭帝都未改元。

宋(960 — 1279)

北宋(960 — 1127)

太祖(赵匡胤 [yìn])	建隆(4)	庚申	960		庆历(8)	辛巳 ₊₋	1041
	乾德(6)	癸亥 ₊₋	963		皇祐(6)	己丑	1049
	开宝(9)	戊辰 ₊₋	968		至和(3)	甲午 _三	1054
太宗(~炅 [jiǒng],本名匡 义,又名光义)	太平兴国(9)	丙子 ₊₋	976	英宗(~曙) 神宗(~頊[xù]) 哲宗(~煦[xù]) 徽宗(~佶[jì])	嘉祐(8)	丙申 _九	1056
	雍熙(4)	甲申 ₊₋	984		治平(4)	甲辰	1064
	端拱(2)	戊子	988		熙宁(10)	戊申	1068
	淳化(5)	庚寅	990		元丰(8)	戊午	1078
	至道(3)	乙未	995		元祐(9)	丙寅	1086
真宗(~恒)	咸平(6)	戊戌	998	绍圣(5)	甲戌 _四	1094	
	景德(4)	甲辰	1004	元符(3)	戊寅 _六	1098	
	大中祥符(9)	戊申	1008	建中靖国(1)	辛巳	1101	
	天禧[xī](5)	丁巳	1017	崇宁(5)	壬午	1102	
仁宗(~祜)	乾兴(1)	壬戌	1022	大观(4)	丁亥	1107	
	天圣(10)	癸亥	1023	政和(8)	辛卯	1111	
	明道(2)	壬申 ₊₋	1032	重和(2)	戊戌 ₊₋	1118	
	景祐(5)	甲戌	1034	宣和(7)	己亥 _二	1119	
	宝元(3)	戊寅 ₊₋	1038	靖康(2)	丙午	1126	
	康定(2)	庚辰 ₋	1040	钦宗(~桓[huán])			





南宋(1127 — 1279)

高宗(赵构)	建炎(4)	丁未 _五	1127		端平(3)	甲午	1234	
	绍兴(32)	辛亥	1131		嘉熙(4)	丁酉	1237	
孝宗(~ 昚)	隆兴(2)	癸未	1163		淳祐(12)	辛丑	1241	
	乾道(9)	乙酉	1165		宝祐(6)	癸丑	1253	
	淳熙(16)	甲午	1174		开庆(1)	己未	1259	
光宗(~ 惇[dūn])	绍熙(5)	庚戌	1190	度宗(赵禔[qi])	景定(5)	庚申	1260	
宁宗(~ 扩)	庆元(6)	乙卯	1195		咸淳(10)	乙丑	1265	
	嘉泰(4)	辛酉	1201		恭帝(~ 显[xiǎn])	德祐(2)	乙亥	1275
理宗(~ 昀[yún])	开禧(3)	乙丑	1205		端宗(~ [shì])	景炎(3)	丙子 _五	1276
	嘉定(17)	戊辰	1208		帝昀(~ 昀[bǐng])	祥兴(2)	戊寅 _五	1278
	宝庆(3)	乙酉	1225					
	绍定(6)	戊子	1228					

辽 [耶律氏](907 — 1125)

辽建国于 907 年, 国号契丹, 916 年始建年号, 938(一说 947 年)改国号为辽, 983 年复称契丹, 1066 年仍称辽。

太祖(耶律阿保机)	—(10)	丁卯	907		统和(30)	癸未 _六	983
	神册(7)	丙子 _{十二}	916		开泰(10)	壬子 _{十一}	1012
	天赞(5)	壬午 _二	922		太平(11)	辛酉 _{十一}	1021
	天显(13)	丙戌 _二	926		兴宗(~ 宗真)	景福(2)	辛未 _六
太宗(~ 德光)	天显 [*]	丁亥 _{十一}	927	道宗(~ 洪基)	重熙(24)	壬申 _{十一}	1032
	会同(10)	戊戌 _{十一}	938		清宁(10)	乙未 _八	1055
世宗(~ 阮[ruǎn])	大同(1)	丁未 _二	947		咸雍(10)	乙巳	1065
	天禄(5)	丁未 _九	947		大(太)康(10)	乙卯	1075
穆宗(~ 璟[jǐng])	应历(19)	辛亥 _九	951		大安(10)	乙丑	1085
景宗(~ 贤)	保宁(11)	己巳 _二	969		寿昌(隆)(7)	乙亥	1095
	乾亨(5)	己卯 _{十一}	979		天祚[zuò]帝	乾统(10)	辛巳 _二
圣宗(~ 隆绪)	乾亨	壬午 _九	982	(~ 延禧[xī])	天庆(10)	辛卯	1111
					保大(5)	辛丑	1121

* 太宗即位未改元。



金 [完颜氏](1115 — 1234)

太祖(完颜旻[mǎn], 本名阿骨打)	收国(2)	乙未	1115		承安(5)	丙辰 _{十一}	1196
					泰和(8)	辛酉	1201
太宗(~ 晟[shèng])	天辅(7)	丁酉	1117	卫绍王(~ 永济)	大安(3)	己巳	1209
	天会(15)	癸卯 _九	1123		崇庆(2)	壬申	1212
熙宗(~ 亶[dǎn])	天会*	乙卯 _一	1135	宣宗(~ 珣[xún])	至宁(1)	癸酉 _五	1213
	天眷(3)	戊午	1138		贞祐(5)	癸酉 _九	1213
海陵王(~ 亮)	皇统(9)	辛酉	1141	哀宗(~ 守绪)	兴定(6)	丁丑 _九	1217
	天德(5)	己巳 _{十二}	1149		元光(2)	壬午 _八	1222
	贞元(4)	癸酉 _三	1153		正大(9)	甲申	1224
世宗(完颜雍)	正隆(6)	丙子 _二	1156	开兴(1)	壬辰 _一	1232	
	大定(29)	辛巳 _十	1161	天兴(3)	壬辰 _四	1232	
章宗(~ 璟[jǐng])	明昌(7)	庚戌	1190				

* 熙宗即位未改元。

元 [孛儿只斤氏](1206 — 1368)

蒙古孛儿只斤铁木真于 1206 年建国。1271 年忽必烈定国号为元，1279 年灭南宋。

太祖(孛儿只斤铁木真)(成吉思汗)	—(22)	丙寅	1206	英宗(~ 硕[shuò]德八剌)	至治(3)	辛酉	1321
	拖雷(监国)	—(1)	戊子		1228	泰定(5)	甲子
太宗(~ 窝阔台)	—(13)	己丑	1229	泰定帝(~ 也孙铁木儿)	致和(1)	戊辰 _二	1328
	乃马真后(称制)	—(5)	壬寅		1242	天顺(1)	戊辰 _九
定宗(~ 贵由)	—(3)	丙午 _七	1246	天顺帝(~ 阿速吉八)	天历(3)	戊辰 _九	1328
	海迷失后(称制)	—(3)	己酉 _三		1249	天历	己巳
宪宗(~ 蒙哥)	—(9)	辛亥 _六	1251	明宗(~ 和世㝿束[la]*)	至顺(4)	庚午 _五	1330
	世祖(~ 忽必烈)	中统(5)	庚申 _五		1260	至顺	壬申 _十
成宗(~ 铁穆耳)	至元(31)	甲子 _八	1264	宁宗(~ 懿[yì]璘[lin]质班)			
	元贞(3)	乙未	1295		顺帝(~ 妥懽帖睦尔)	至顺	癸酉 _六
武宗(~ 海山)	大德(11)	丁酉 _二	1297	元统(3)	元统(3)	癸酉 _十	1333
	至大(4)	戊申	1308		(后)至元(6)	乙亥 _{十一}	1335
仁宗(~ 爱育黎拔力八达)	皇庆(2)	壬子	1312	至正(28)	辛巳	1341	
	延祐(7)	甲寅	1314				

* 明宗于己巳(1329)正月即位,以文宗为皇太子。八月明宗暴死,文宗复位。





明 (1368 — 1644)

太祖(朱元璋)	洪武(31)	戊申	1368	孝宗(~ 祐樞[chēng])	弘治(18)	戊申	1488
惠帝(~ 允炆[wén])	建文(4)	己卯	1399	武宗(~ 厚照)	正德(16)	丙寅	1506
成祖(~ 棣[dì])	永乐(22)	癸未	1403	世宗(~ 厚熄[cōng])	嘉靖(45)	壬午	1522
仁宗(~ 高炽[chì])	洪熙(1)	乙巳	1425	穆宗(~ 载璽[hòu])	隆庆(6)	丁卯	1567
宣宗(~ 瞻[zhān]基)	宣德(10)	丙午	1426	神宗(~ 翊[yì]钧)	万历(48)	癸酉	1573
英宗(~ 祁镇)	正统(14)	丙辰	1436	光宗(~ 常洛)	泰昌(1)	庚申 _八	1620
代宗(~ 祁钰[yù])	景泰(8)	庚午	1450	熹[xī]宗(~ 由校)	天启(7)	辛酉	1621
英宗(~ 祁镇)	天顺(8)	丁丑	1457	思宗(~ 由检)	崇祯(17)	戊辰	1628
宪宗(~ 见深)	成化(23)	乙酉	1465				

* 建文4年时成祖废除建文年号,改为洪武35年。

清 [爱新觉罗氏](1616 — 1911)

清建国于1616年,初称后金,1636年始改国号为清,1644年入关。

太祖(爱新觉罗努尔哈赤)	天命(11)	丙辰	1616	仁宗(~ 颺[yóng]琿[yǎn])	嘉庆(25)	丙辰	1796
太宗(~ 皇太极)	天聪(10)	丁卯	1627	宣宗(~ 旻[mín]宁)	道光(30)	辛巳	1821
	崇德(8)	丙子 _丙	1636				
世祖(~ 福临)	顺治(18)	甲申	1644	文宗(~ 奕[yì]泞[zhǔ])	咸丰(11)	辛亥	1851
圣祖(~ 玄烨[yè])	康熙(61)	壬寅	1662				
世宗(~ 胤禛)	雍正(13)	癸卯	1723	穆宗(~ 载淳)	同治(13)	壬戌	1862
				德宗(~ 载湉[tián])	光绪(34)	乙亥	1875
高宗(~ 弘历)	乾隆(60)	丙辰	1736	~ 溥[pǔ]仪	宣统(3)	己酉	1909

中华民国 (1912 — 1949)

中华民国(38)	壬子	1912					
----------	----	------	--	--	--	--	--

中华人民共和国 1949年10月1日成立

(录自《现代汉语词典》2002年修订本)



五、“彭城堂”的由来及刘氏主要郡望、堂号简介

1. 彭城堂的由来

彭城堂是以彭城郡望为名称的刘氏堂号。

郡,是春秋至隋唐时的地方行政区划名。秦统一六国后,确立郡县制。秦始皇分天下为36郡,西汉时增至103郡,以后历代王朝或增或减,每郡统辖几个或十几个县,作为一个大行政区,由中央朝廷直接委派官吏管辖。

彭城郡,起始于西汉宣帝地节元年(公元前69年),将楚国改名彭城,治所在今江苏铜山县。不久,复为楚国。东汉章和二年(公元88年)又改名为彭城国。南朝宋再改为郡。隋初,废彭城郡。隋大业及唐天宝、至德年间,曾改徐州为彭城郡,辖境相当于今江苏徐州市、铜山县、沛县东南及邳县西北部,安徽濉溪县东部和山东微山县一带。

郡望,即郡中显贵望盛之家族。他们世居某郡、门第高贵、家世显赫,祖上有高官或名人,为当地人们所敬重仰望,并且名闻天下。

刘姓自高祖曾祖父清公开始,即徙居沛郡丰邑中阳里,这里就是古之大彭邑。刘姓居彭城,从春秋战国末期就开始了。自邦公开基西汉以后,刘姓就成为全国第一大姓。当时刘姓皇族已在彭城、河间、南阳、广平、丹阳、临淮和南华形成了当地巨族。以后子孙迅速繁衍,支脉遍布大江南北,形成了数十几个郡望,其中较著名的有25个。彭城刘氏历来就是刘姓郡望正宗,其源出于西汉皇族,支脉多、影响大,故刘姓后裔,多以彭城郡为正宗郡望,虽然其他的24个郡望也属于望族,但历经日久,世事变迁,刘氏后裔遂以彭城郡为主。南康邑内有刘姓人口十万多,支系众多,追根溯源,都出于西汉皇族,同属于正宗的彭城刘氏。

2. 刘姓的主要郡望

郡望之称,始于东汉末年,历魏晋南北朝逐渐固定下来。隋唐时仍沿用



不变。东汉至魏晋时期,朝廷选用官员,不看才能大小,只看出身,凡是出身于大族者,均可依其籍贯及祖、父官位高低,授予职位,并可享受各种特权。久而久之,就形成了“上品无寒门,下品无势族”的门阀士族阶层。这种情形在东晋时尤为严重。当时朝廷专设谱局,修百家谱,以原有的中原士族大姓为郡姓,排定等次,取官凭家谱遴选。而那些豪族大姓相互攀援,左右政局,他们之间的社会交往和婚姻也要门当户对。于是,姓氏以贵贱分等级成为一时风尚。

从魏晋到隋唐这一漫长的历史时代,各郡都产生过一些显贵的家族,而每个姓氏又同时有一个或几个郡望。刘氏因曾是帝王贵胄,家大业大,人多势众,郡望自然蔚为可观。早在两汉时期,刘姓就已是全国第一大姓。当时刘姓皇族已在彭城、沛国、河间、中山、南阳、广平、丹阳、临淮和南华等地形成巨族,以后子孙繁衍迅速,到魏晋时,又有许多少数民族加入到华夏刘姓之中来,刘姓人口大增,至隋唐时,刘姓支脉遍布大江南北,形成了数十几个郡望。其中著名的有 25 个,即:彭城、沛国、弘农、河间、中山、梁郡、顿丘、南阳、东平、高平、东莞、平原、广陵、临淮、琅琊、兰陵、东海、丹阳、宣城、南郡、高阳、高密、竞陵、长沙、河南。

在二十五个刘氏家族的郡望中,数彭城郡和沛丰郡的名气最大,属下的子孙繁衍也最多,是最兴旺发达的刘姓族源地。因为这里几乎都是大汉帝国的皇胄龙裔,是汉高祖刘邦的老家。世代繁衍,遍迁四方。

彭城郡和沛丰郡,名称不同,但实指一个地方,皆指江苏徐州一带的沛、丰、铜、邳、肖、砀和淮北的宿、怀、定和河南的固始县等地,只是历史地理的沿革变化,名称的不同而已。

(一)彭城郡。其源出于西汉皇族,支脉主要有以下几支:一为楚元王刘交之后。刘交是刘邦之少弟,汉初时受封为楚王,史称楚元王。死后,其次子刘郢客嗣位,汉景帝时,又封刘交另外五个儿子为侯,即:刘礼为平陆侯,刘富为休侯,刘岁为沈犹侯,刘艺为宛胸侯,刘调为棘乐侯。后来刘郢客参加了吴王刘濞发动的谋反活动,兵败自杀,景帝又立平陆侯刘礼为楚王、奉楚嗣,传四代而国除。

刘交的后代最初居住在今徐州一带,两汉时多人在朝中做官。晋代又



有多人徙居江南,衍为大族。当时彭城分居三里:绥舆里、安上里、丛亭里。除丛亭里刘氏外,其余均为刘交之后裔。如南朝宋的开国皇帝刘裕,是刘交之子刘富的后代,其先人世居绥舆里。刘裕曾祖父刘混渡江居京口(今镇江)至刘裕时,家境贫寒,裕投奔刘牢之,以镇压孙恩之乱起家,逐渐握有兵权,后来代晋称帝,建宋国,史称南朝宋,先后历9帝计60年。其族在江南最为显赫,子孙封王列侯,遍布江南各处,影响很大。

刘交后裔还有一支自彭城避居曹州南华(今山东东明市),筑固以居,世号“刘固”,为南华刘氏。其后代到隋朝有东莱太守刘晋,刘晋五世孙刘晏,是唐朝著名理财家,于唐肃宗、代宗两朝出任宰相,政绩斐然。

隋末唐初,有京兆武功(今陕西宝鸡)人刘仁静,自称出自彭城刘氏,他祖父刘懿,北周时任石州刺史。刘仁静曾辅佐李渊、李世民父子夺取天下,屡建奇功,后因事被杀。他的后裔别为彭城刘氏的一支,称京兆刘氏。

彭城刘氏另一支出自汉宣帝刘询之子楚孝王刘嚣,嚣曾孙刘般受封为居巢(今安徽桐城南)侯。刘般子刘恺,东汉安帝时官至司空、太尉,执掌朝政。刘恺之子刘茂徙居彭城丛亭里,其后世居该地,子孙繁茂,历魏晋南北朝,多人为官,遂分居各地,彭城丛亭里刘氏也因此名闻天下。其后裔到唐朝有刘滋,德宗时出任宰相,刘瞻,懿宗时为宰相。其他彭城刘氏名人还有:东晋名将刘隗、刘牢之,南朝宋著名将领刘道产、刘康祖,南朝梁文学家刘孝绰、刘孝威,唐朝著名史学家刘知几,诗人刘湾、刘禹锡等。所以彭城刘氏成为刘姓最大望族之一。

(二)沛丰郡。此郡在汉之前称泗水郡,包括今江苏北部和安徽东北部一带地区。西汉初年因沛丰是刘邦的故乡,将泗水郡改为沛郡,治所在相县(今安徽濉溪县西北)领县37。辖境相当于今安徽淮河以北,西肥河以东,河南夏邑永城县和江苏沛县等地。东汉改为沛国。汉代末年后,治所屡有改变移徙,辖境渐小。东晋后改为郡,北齐时废。

沛丰郡刘氏望族多出自西汉皇族。较出名的人物为刘邦的孙子刘安(丰县人),袭父爵为淮南王,主编《淮南子》。又有刘向、刘歆父子为汉代著名学者。刘向是楚元王刘交四世孙,居沛县。东汉时刘秀之子刘辅,封为沛



王,其后代世居沛地成为大族。此外,出自沛地的名人还有:三国魏扬州刺史刘馥,晋代竹林七贤之一的刘伶(宿县人),晋代名将刘毅,丹阳令刘恢等。他们的子孙后代历南北朝有多人作官,在江南形成大族。

(三)中山国。汉高祖置中山郡,治卢奴(今河北定县),景帝改为国,领14县。辖境相当于今河北定县、安国、唐县、新乐、无极、满城、完县及保定市一带。

中山刘氏出自汉景帝之子中山靖王刘胜。刘胜居国43年,有子120余人。子孙绵延,人丁旺盛,衍为大族。其后有多人封侯居官,逐渐分居到全国各地。后世名人有三国蜀昭烈帝刘备,东晋名将刘琨(无极人),北魏刺史刘桃符,北周名将刘亮,唐代诗人刘禹锡等。此外,东汉光武帝刘秀第五子刘焉,曾封中山王,其后代别为中山刘氏的一支。

(四)弘农郡。西汉元鼎四年(公元前113年)设置。治所在弘农县(今灵宝市境),领11县,辖境包括今河南宜阳、新安、渑池、栾川、洛宁、卢氏、嵩县、西峡、浙川及陕西商洛一带。东汉以后,领地逐渐变小。汉灵帝时避帝名讳,改名恒农。晋恢复名弘农,领弘农、湖、陕、宜阳、渑池、华阴6县。弘农刘氏大族出自华阴人刘贾,他于汉桓帝时任南阳太守,累官至太尉,封逢乡侯。其后裔南北朝时刘隆,仕南朝宋任冯翊郡太守,后避居汝颖。他的后代历南北朝至隋唐,世代有人在朝中作官,成为当时最显赫的家族之一。

(五)河间郡。汉初从赵国封地中划出一部封郡,文帝时改为国。治所在乐城(今河北献县东南)。辖境相当于今献县,交河、阜城、武强各一部分。

河间刘氏出自西汉皇族。西汉文帝曾封赵幽王之子刘辟疆为河间王,景帝时又封刘德为河间王(即河间献王),其子孙多代嗣位封侯,定居河北,到西汉末年,衍为大族。另一支河间刘氏是东汉皇族之后,东汉章帝之子刘开受封为河间王(即河间孝王),他的后代世居乐城,到第十世孙名刘通,徙居河南尉氏,别为尉氏房。在唐朝,尉氏房有两人出任宰相,即刘仁轨事唐高宗为相,刘瑑事唐宣宗为相。河间刘氏历史名人还有:北魏经学家刘献之,北齐文学家刘昼,隋代经学家刘炫,隋末刘武周,唐诗人刘长卿,金代医



学家刘完素，南宋伪齐帝刘豫等。

(六)南阳郡。郡辖36县，治所在河南南阳市，包括南阳地区和湖北枣阳一带地区。

此支出自汉景帝之子刘发，封长沙定王，发子刘丹为安众侯。其后裔世袭爵位。传至西汉末年的刘崇，起兵反王莽被杀。东汉初，刘秀封刘崇宗族刘宠为安众侯。至汉末有刘广仕魏为侍中，封关内侯，无子，以弟子刘阜嗣。刘阜官至陈留太守，其子刘乔任晋朝太傅军諮祭酒。乔生子刘挺，为颖川太守，挺生刘简、刘忱二子，忱曾高官尚书令，其子刘柳的曾孙刘虬徙居江陵为宋之当阳令。刘虬四世孙刘洎，字思道，为唐太宗时宰相。于是这一支光大门楣的汉皇裔孙，就此为南阳名派了。

南阳刘氏的另一支即刘秀家族(刘秀是刘发的六世孙)。刘秀世居南阳蔡阳(今湖北枣阳)为当地大族。宗属分居于南阳、邓州、枣阳、随县等地。

(七)临淮郡。汉武帝时设置，治所在今安徽泗洪县南，领县29，包括今睢宁、嘉山、盱眙、六合、天长、洪泽、淮安、阜宁，建湖、盐城、兴化、东台、海安、泰县及泰州、清江等地。

临淮刘氏出自东汉光武帝刘秀之子广陵思王刘荆。刘荆的儿子刘平封俞乡侯，平子刘彪袭爵，彪孙刘熙仕魏为尚书郎，熙子刘述任东平太守。述子刘建晋代任永城令，世居临淮。刘建的儿子刘会，官琅琊内史，跟随晋元帝渡江，居丹阳。其子孙仕宋，到梁末又徙居晋陵(今常州市)。到唐代有刘韦，事武则天为宰相。

(八)东平国。汉宣帝时置东平国，治所无盐(今山东东平)，辖7县。

此支出自汉宣帝第四子刘宇，封为东平王，其后又有成阳共王刘嘉之子刘庆封为东平侯，后汉皇子刘苍也封为东平王。他们的后裔在这一带形成望族。至汉桓帝时，东平宁阳人刘梁，聚众讲学，很有名气。汉末刘桢，亦东平名人。

(九)东莞郡。东汉建郡，在今山东沂水一带，辖境8县。

出自齐悼惠王刘肥的后裔刘穆之，徙居京口，在南朝宋国，累官尚书右



仆射。史称：“内总朝政，外供军旅，决断如流，事无壅滞”，甚为有名，其后裔为一大望族。还有南朝梁国文学评论家刘勰，著有《文心雕龙》传世。

(十)平原郡。平原郡为汉高祖所置，郡治在今山东平原县，辖19县。此郡刘氏亦出自汉皇族，汉和帝长子刘胜，曾封平原王。裔孙袭封爵位者甚多。安乐王之子刘得和河间孝王之子刘翼等皆封平原王，后世衍成大族，名人甚多。晋代刘实，官至太尉，为济北王之后，还有南朝齐将刘怀珍，为胶东王刘寄之后裔。

(十一)广陵郡。西汉建郡，治在广陵(今江苏扬州)。广陵刘氏出自汉景帝之子刘非，先封汝南王，后徙江都，非死，长子刘建嗣位，因谋反事泄自杀，平帝时又立刘建之弟刘子宫为广陵王。汉宣帝时又封汉武帝子刘胥为广陵历王，胥生四子均封侯。元帝时又封刘胥子刘霸为广陵孝王。后裔世居广陵，形成大族。有东汉的刘辨任清河太守。刘辨子刘瑜，桓帝时官拜议郎。晋代刘颂，官至廷尉，吏部尚书。世居广陵为名门望族。

(十二)琅琊郡。琅琊郡治在今山东胶南琅琊台西北，辖51县，东汉改为国，移治东武(今山东诸城)和开阳(今山东临沂)。出自东汉光武帝之子刘京，封琅琊王，衍为望族，其后裔刘猛，官至宗正。晋有刘超，是齐王刘肥的后裔，刘肥子刘章封城阳王，七世封临沂县慈乡侯，子孙繁盛。刘超初任琅琊国记室掾，随晋元帝渡江，后封零陵伯，官至左卫将军，刘超的父亲刘和为琅琊国上将军。这一带刘氏皆汉皇后裔，大望族。

(十三)兰陵郡。在今山东枣庄市、峰城一带，辖5县，汉元帝时广陵王之子刘宜为兰陵侯，其后裔为兰陵主脉。

(十四)东海郡。在今山东郯城一带，下辖37县。汉光武帝刘秀子刘疆，为郭皇后所生，立为太子，郭后废，刘疆请就蕃国，封为东海王，后裔嗣王侯者甚众，衍为望族，名人有汉末刘虞，官至太尉。

(十五)高阳郡。治在博陆(今河北蠡县，保定一带)，出自汉平帝所封淮阳宪王之子，高阳侯刘并之后，王莽篡汉时打击刘氏宗室，被免爵。其后裔散居各地为大族。



(十六)高密郡。治在山东高密,出自汉宣帝所封广陵王之子刘弘为高密王,至王莽时绝封。

(十七)长沙国。秦置长沙郡,汉初改为国,治在湖南长沙,辖境为湖南大部,广西小部,广东连县、英德和江西一部分地方。长沙刘氏出自汉景帝之子长沙定王刘发,刘发后裔封王侯者甚多,分居湘鄂各处,衍为大族。

(十八)竟陵郡。治在石城(今湖北钟祥),出自鲁恭王后裔刘焉,世居竟陵,其子刘璋,汉末为益州牧,后降刘备。

(十九)梁郡。治在河南睢阳县,商丘一带。出自汉文帝之子梁孝王刘武的后代,其后裔显贵者甚多,遂衍为大族。如被更始帝所封的刘永,亦为梁王。

(二十)广平郡。出自汉景帝之子广川王刘彭祖,刘彭祖之子阴城思侯刘苍死后,嗣子有罪不得立,徙居广平(今河北)的肥乡,后来传至刘苍的第十一代孙刘澡,其玄孙刘祥道曾为唐高宗的宰相。祥道的儿子刘齐贤(后更名景先),亦曾相唐高宗。同时期刘祥道的弟弟刘应道,也在唐朝官至吏部郎中,他的曾孙刘从一于唐德宗时为相。短短期间内一门三相,其富贵地位可知,他们以广平为名自立一派。

(二十一)丹阳郡。汉立丹阳郡,治所在宛陵(今安徽宣城),辖17县,在皖长江以南,江苏大茅山及浙江天目山脉以西一带地区,三国时移治南京。

丹阳刘,一指汉景帝之子汝南王刘非徙江都,刘非三子刘致封丹阳侯,其后为丹阳大族。二指长沙定王刘发之后裔有一位世居巨密的刘邺,曾任唐懿宗、僖宗两朝宰相,声名大著,自成一派,号丹阳刘。三指齐悼惠王刘肥的后裔刘谈,在晋元帝时任丹阳尹,后来官至尚书,子孙有名望,亦号丹阳刘。

(二十二)宣城郡。晋代从丹阳郡中划出一部分置宣城郡,治所在今安徽宣城,辖11县,包括今繁昌、南陵、青阳、池州、石台、太平、泾县、宁国等地。

(二十三)南郡。战国秦置郡,汉因之。治所在今湖北江陵,下辖18县,包括今沙市、宜昌、宜城、南漳、荆门、华容、运安、当阳、踪蹄、巴东、恩施、利川、枝江等诸县地,隋开皇初废。



南朝宋刘凝之,其父刘期会官衡阳太守,家居枝江为大族。

关于“顿邱”、“河南”二个刘姓郡望,皆出自匈奴刘氏。这一支刘氏主要是在南北朝混乱时期发展起来的,也就是史称前赵的刘渊、刘聪、刘曜等几个皇帝,祖孙称孤道寡二十六个年头,名震天下。因而声望大增,一跃而在整个刘氏家族中显得举足轻重。

在广东南雄所编的《珠玑巷南迁〈刘氏通谱〉》的记载中,特别重笔写了刘氏由中原南迁成为客家的宁化、兴宁刘氏。这支刘氏出自蜀汉昭烈帝刘备的次子刘永的后代。刘永于公元238年从成都迁居洛阳,传至第33世孙刘祥,在唐末黄巢起义时,为避战乱,举家南迁至福建汀州宁化县石壁洞,其后代遂以刘祥为入闽始祖。到宋朝末年,其后裔中有刘开七,官授潮州总镇,遂在广东潮州兴宁安家立业。其子刘广传,元延佑乙卯二年登进士第,官授江西瑞金县令,传十四子八十三孙,宗支繁盛人才辈出,分布在江西、两广、海南、闽、川、港、台及马来西亚、新加坡等地。这支刘氏后裔从洛阳迁居江南的宁化和兴宁,此后又分支各地,成为宁化、兴宁的望族。

3. 刘氏堂号简介

堂号是申明一个家族的出身来历,区分族属支派的标记。我国历史上绝大多数姓氏都有自己的专用堂号,如郑姓的“荥阳堂”,李姓的“陇西堂”,王姓的“太原堂”,杨姓的“四知堂”等。刘氏自古就是中华大姓,姓源广,支派众多,故堂号数量也多。

堂号一般分为郡号堂和非郡号堂两类。郡号是表明该支的发祥地或望出于某郡。非郡号多为自立堂号(包括分堂号),自立堂号又分为典故堂和教化堂二种,用于纪念祖先、名人事迹,教化、启迪后人,或另有纪念意义。

彭城堂。刘姓的郡号堂主要是刘姓历史上形成的25个郡望名,其中使用最普遍的就是“彭城堂”。这是因为彭城刘氏形成望族的时间最早,历史悠久,名声显赫,历代人才济济,影响巨大,具有强烈的向心力,因而被天下刘氏视为正宗。有许多出自他源的刘姓和姬姓刘氏、匈奴刘氏、沙陀刘氏、



突厥刘氏等,因天长日久、谱系失考、上代失叙,也对外自称为彭城刘氏,往往以“彭城堂”作为本族堂号。

中山堂。在郡号堂号中,“中山堂”是刘姓中的又一个著名堂号。中山是刘姓的著名郡望,也是刘姓的发源地之一。中山刘氏开派始祖乃中山靖王刘胜。这个堂号只适用于中山刘氏一派。

在非郡号堂中,著名的堂号有“藜照堂”,“五忠堂”,“墨庄堂”等堂号。

“藜照堂”(及其相关堂号)。藜照堂的得名,来自刘向燃藜读经的典故(其事详见本《通谱》第四编“刘氏人物”,此处略)。

缘出这一典故的刘姓堂号,还有青藜堂、藜阁堂、燃藜堂、光藜堂、藜光堂、然藜堂、尚藜堂、宝藜堂、天禄堂、禄阁堂、校书堂、太乙堂、传经堂、授经堂等。

“五忠堂”。五忠堂是以祖先名号为堂号。宋朝时期,福建建州、建阳刘氏一门忠烈,有5人死后被朝廷赐谥为“忠”,世人号称“刘氏五忠”:即建阳五夫里的忠显公刘拾,忠定公刘子羽,忠肃公刘珙,建州麻沙里的忠简公刘颌,忠烈公刘纯。后人为了纪念刘氏祖先这一光荣的历史,鼓励族人精忠报国,就以“五忠堂”为堂号。

“墨庄堂”。墨庄堂是一个典故堂号。它源于这样一个故事:江西新喻(今新余市)人刘式,本为南唐进士,宋初官任刑部员外郎。此人酷好读书,藏书丰富。刘式死后,夫人陈氏召集诸子说:“你们的父亲为官清廉,死后没有为你们留下什么田庄产业,只有遗书数千卷传给你们,这可称之为墨庄,希望你们在墨庄辛勤耕耘,好好继承这份珍贵的祖业。”此后,诸子遵从母训,刻苦攻读,最后都学有所成,作了官,成了名人。此事在当地民间和士大夫之间传为美谈,陈夫人教子有方,被人们尊称为“墨庄夫人”。一代伟人朱熹还曾为此写了一篇《墨庄记》,以纪其美。其后代因此以“墨庄堂”为堂号,以纪念祖先恩德,激励族人发奋读书。“墨庄堂”的堂号,主要在江西刘式后代中流行,也有部分由江西迁往他省的刘式后裔仍沿用这一堂号。

据刘佑平著《中华姓氏通史·刘姓》一书载:刘姓堂号众多,大体可分为



地名堂号,典故堂号,教化堂号和其他堂号。现抄录如下:

地名堂号:

彭城堂、沛国堂、汉里堂、沛丰堂、弘农堂、河间堂、中山堂、梁郡堂、顿丘堂、南阳堂、东平堂、东莞堂、平原堂、广平堂、广陵堂、临淮堂、琅琊堂、兰陵堂、东海堂、丹阳堂、宣城堂、南郡堂、高阳堂、高密堂、竟陵堂、长沙堂、河南堂、颍川堂、太原堂、东莱堂、任城堂、高平堂、高堂堂、西蜀堂、沙甸堂、安成堂、尉民堂、南华堂、前溪堂、燕翼堂、梓溪堂等。

典故堂号:

御龙堂、邦声堂、汉室堂、敬胜堂、道胜堂、蒲编堂、屏山堂、五忠堂、八贤堂、铁汉堂、墨庄堂、清爱堂、藜照堂、藜阁堂、藜煦堂、藜光堂、青藜堂、燃藜堂、然藜堂、光藜堂、兴藜堂、尚藜堂、宝藜堂、天禄堂、禄阁堂、校书堂、太乙堂、泰乙堂、然乙堂、表照堂、七业堂、传经堂、明经堂、授经堂、崇经堂、儒林堂、存著堂、惇典堂、郡马堂、青云堂、金莲堂、花藪堂、冰鉴堂、二粟堂。

教化堂号:

尚德堂、馨德堂、厚德堂、崇德堂、俭德堂、树德堂、恒德堂、一德堂、德新堂、德声堂、正伦堂、序伦堂、笃伦堂、叙伦堂、敦伦堂、聚伦堂、彝伦堂、清伦堂、义伦堂、五伦堂、尚义堂、旌义堂、集义堂、立义堂、崇礼堂、崇让堂、恭让堂、强恕堂、忠定堂、忠贤堂、忠乐堂、武忠堂、怀贤堂、仁视堂、仁粟堂、仁本堂、立本堂、敦本堂、笃本堂、隆本堂、务本堂、宗本堂、报本堂、元本堂、本源堂、敦睦堂、敦厚堂、敬睦堂、磐宗堂、九睦堂、思成堂、思孝堂、再思堂、永思堂、静思堂、念祖堂、奉先堂、亲亲堂、怡怡堂、庆元堂、直介堂、佩三堂、守三堂、远庆堂、崇庆堂、继先堂、元庆堂、文明堂、孝友堂、忠孝堂、孝享堂、漫德堂、馀庆堂、衍庆堂、延庆堂、喜庆堂、具庆堂、集乐堂、诚意堂、诚敬堂、世荣堂、嘉善堂、继志堂、源仁堂、聚奎堂、崇高堂、永古堂、复古堂、崇古堂、存古堂、集本堂、明禄堂、嘉会堂、思远堂、悠久堂、永言堂、敬爱堂、上升堂、文英堂、谱寿堂、八字堂、见复堂、振藻堂、如在堂、世锦堂、集英堂、两全堂、绳武堂、华先堂、谨厚堂、肃纪堂、道胜堂、贻远堂、映武堂、馀荫堂、聚芝堂。



4. 南康刘氏堂号

和全国所有的刘氏一样,南康刘姓由于人数和支系众多,拥有的刘氏堂号也很多,据不完全统计,全市刘姓现有堂号二十一个,其中最出名、最普遍的是彭城堂和沛丰堂,分布地域广,人丁最多。二十一个堂号的具体名称如下:

彭城堂、沛丰堂、伍忠堂、源远堂、源渊堂、笃伦堂、元庆堂、奉本堂、本仁堂、广福堂、忠孝堂、任公堂、三纲堂、德优堂、孝恩堂、崇古堂、先裕堂、敏政堂、茂樟堂、文兴堂、惟真堂。



六、“前十四房”与“后十四房”

许多刘氏后裔惯常把七十七世祖西汉景帝所生的十四个儿子称之为“前十四房”；把一百四十九世祖广传公所生十四个儿子称之为“后十四房”。

1. 前十四房——西汉皇室

七十七世祖汉景帝启公妣薄后、王后、妃嫔栗氏，生十四子，他们是：

长名德，封河间王；

八名胜，封中山靖王；

次名闳，封临江王；

九名荣，初立为太子，后废，封临江王；

三名余，封淮阳王；

十名彻，初封胶东王，后登帝位，即汉武帝；

四名非，封汝南王；

十一名越，封广川王(又曰广川惠王)；

五名彭祖，封广川王；

十二名寄，封胶东王(又曰胶东康王)；

六名发，封长沙王；

十三名乘(亦曰“秉”)，封清河哀王。

七名端，封胶西王；

十四名舜，封常山宪王。

“前十四房”是西汉皇室，所处时期是西汉的全盛时期。



汉高祖刘邦登基之初,由于楚汉之争历时五年的战乱,生产受到严重破坏,社会经济凋敝。后经著名的“文景之治”,社会经济逐渐发展,特别是在“前十四房”的第十房刘彻登帝位后统治的五十余年间,“文治武攻”,社会经济空前发展,奠定了中国疆域的基本版图,是西汉王朝的鼎盛时期,也是中华民族的一个蓬勃发展时期。

2. 后十四房——客家裔孙

“后十四房”是刘祥南迁形成客家刘氏的一大宗支,是中华刘氏的又一个发展时期。

史载:“前十四房”的第八房中山靖王胜公的第16世孙蜀汉昭烈帝刘备的次子刘永,后裔中有刘祥,在唐末黄巢起义时,为避战乱,举家从中原南迁至福建宁化石壁洞,成为客家刘氏的始祖。其后裔有刘龙,生九子,其中第七子为开七公,官授广东潮州总镇,立基广东兴宁为由闽入粤的开基始祖。因御寇而亡,有一子,名刘广传。

一百四十九世祖广传公,官号弁,号清淑,妣马氏、杨氏。赐进士出身,官授江西瑞金县令,共有十四个儿子,即为“后十四房”,他们是:

长名巨源,官授江西南康知府,山东济南府中宪大夫,追赠参三郎;

次名巨淙,官授湖南宝庆府尹;

三名巨洲,官授四川成都府内江县令;

四名巨渊,官授浙江宁波府副总府;

五名巨海,官授云南都运使、刺史;

六名巨浪,官授云南云阳县令,赐进士出身;

七名巨波,官授浙江衢州府左堂;

八名巨涟,官授山东泰安、安徽安庆府尹;

九名巨江,官授广西太平府知府,浙江宁波府尹,后封三海关大将军;

十名巨淮,官授湖广保庆府知府,浙江宁波府尹;

十一名巨河,官授湖广宝庆府尹,山西提学使,进士出身,钦点翰林学

士,后调河南归德府尹,山西代州府道;

十二名巨汉,官授州司马,赠中宪大夫;

十三名巨浩,官授贵州省提督刑按察使司;

十四名巨深,军功起家,累官至提领锦衣亲军指挥使司,京师(北京)九门提督(即京师指挥使,京府大都督);

十四子皆登显位,无一白丁。他们一共有子辈83人,孙辈360人,其后裔支脉繁茂,分居于全国各地,以江南为最,甚至海内外(如香港、马来西亚、新加坡、泰国)也有不少,成为中国刘氏一支主脉之一。



七、汉高祖刘邦祖籍及其海内外后裔

1. 刘邦祖籍

关于刘邦的祖籍问题,《中国人名大辞典》(1921年)云:“汉高祖,丰人,姓刘,名邦。”民国初年的《中华通史》说:“汉高祖姓刘,名邦,字季,庙名太祖。沛、丰邑中阳里人也。即今江苏丰县人。”司马迁的《史记·高祖本纪》曰:“高祖,沛丰邑中阳里人。”班固的《汉书》亦然其说。三国孟康(魏)对沛是这样解释的:“沛为郡、丰为县。”《本纪》载:刘邦曾自言:“丰,我所生长,极不忘耳。”《魏书·地形志》云:“丰有丰城、汉高祖旧宅庙、碑。”《江苏省鉴》也说:“中阳里在城北,有坊,高祖之生地也。高祖故宅在焉”。

上述的沛、丰邑中阳里高祖故宅,就是现今江苏省丰县城西北十二里金刘寨,是西汉王朝的开国皇帝刘邦的老家,村西刘邦的曾祖父“刘清之墓”至今巍然犹存,人称“汉皇林。”

中阳里是县以下的行政区划单位名称,辖城北一带。《大清一统志》载:“中阳里在县北,有坊,汉庙在焉”,“五代刘知远建,宋宣和三年重修”。丰城东北角为中阳里治所。金刘寨为中阳里所辖的一个村庄。

刘邦的曾祖父刘清,何以能落居于此呢?这要追溯刘邦的家史。

据刘邦之弟刘交的四世孙、目录学家刘向云:“战国时刘氏自秦获于





魏。秦灭魏，迁大梁（今开封）都于丰。”是于颂高祖云：“汉帝本系出唐帝，降及于周。在秦作刘，涉魏而东，遂为丰公”。《汉书·高帝纪》云：“丰公，盖太上皇父，其迁日浅，坟墓在丰鲜焉。及高祖即位，置祠祀宫”。“曾任魏，为大夫。秦灭魏，清徙居沛之丰。”金刘寨村刘氏的堂号为“汉里堂”。其族谱序曰：“吾刘氏，系出陶唐氏之后裔，在夏为御龙氏，在商为豕韦氏，在秦为西梁大夫。失官后由清祖迁来大丰镇金刘庄，即今之金刘寨也。”根据出土残碑载：因避秦祸，刘清改姓为“金”，“流居”丰邑西北隅离城十二里力村疃，后因刘氏人烟繁多，故名“金刘庄”，后又挖土筑寨，才改为“金刘寨”至今。

清死，葬丰，坟在村西，至今保存完好。刘邦称帝后，即在其祖茔地营建“皇林”和“宗祠”。后经历代汉皇增修，才臻于完善。据考，当年皇林规模宏大，刘清墓居中，北为刘氏家祠，曰“汉里堂”，含汉高祖故里之意。东北为“西王庙”，即西汉高祖刘邦之庙。现还有出土残碑，刻有：“西汉高祖”和“丰邑西北隅离城十二里力村四疃新建西王庙记”。以及刘邦“御影”一幅。西北为“东王庙”，即东汉光武帝刘秀之庙。现有出土石狮，石碑刻有“百世流芳”。此外还有“三义庙”，“玄帝庙”和“菩萨祠”。还有出土石碑上刻“汉之故里”字样。正南为“神道”，两侧列以石人、石马等大型石雕，气势壮观。历多朝多代，多有兴废，至清末及“文化大革命”，因屡遭战乱，黄河屡决及政治风云，除汉高祖曾祖父刘清之墓碑和出土残碑外，其余文物皆荡然无存。刘邦的父亲刘煊，字执嘉，自幼爱“沽酒、卖饼、斗鸡和蹴鞠”。后迁丰城居住，亦商亦农。煊生四子，即伯、仲、邦、交和一女，汉七年崩于栢阳宫，葬万年。

刘邦，相貌堂堂，高鼻丰额，五络长髯，左股有七十二黑痣。气宇轩昂，颇有气度，举止不类常人。手提三尺剑，灭秦挫项，天下太平。归国民一，创四百多年帝业，不愧为开国名君。其在丰县的历史遗迹和传说甚多。就《史记》记载：有邦母避雨就孕的“龙雾桥”；秦始皇为灭天子气，东巡于丰而筑的“厌气台”；有刘邦伐英布回丰，同乡亲宴酒之处的“邀帝城”；还有刘邦亲植的“双枣树”；刘邦小时候跟马惟先生上学的地方“马公书院”；刘邦儿时放牛的“卧牛岗”；刘邦起兵时祭祷之处的“扮榆社”；刘邦避难出逃的“五门”和“七里铺庙”；刘邦斩蛇起义的“斩蛇沟”和“斩蛇宝剑”；刘邦屯聚军马

粮饷的“食城”等，不胜枚举。

2. 刘邦海内外后裔

刘邦有八子一女，称帝后为了巩固刘家天下的“磐石之宗”，“非刘不王”，大封同姓王，故刘氏宗支遍及神州各地。如现在河北还有中山靖王刘胜之后裔；江苏镇江丹阳有刘邦从兄荆王刘贾的后裔；湖南长沙有长沙定王刘发的后裔；山东有济南王刘康的后裔；徐州有刘交的后裔；苏、皖、鲁、豫交界处有梁孝王刘武的后裔；四川有刘备的后裔等。

自汉以来两千多年，历经十三、四个朝代。因兵燹战乱及自然灾害，刘氏宗支“匿藏深谷山林者有之”，变易姓名者有之，徙居异国他乡者也有之。据考，今日本的原田家族，乃东汉光武帝刘秀之后裔，汉献帝刘协的直裔。其玄孙阿知，正值西晋王朝残暴统治之时，作为被推翻的前朝皇室后裔的阿知，一日告前朝老臣曰：“吾久住此地，恐有覆灭之祸。闻东国有日本，有圣天子，我欲往从之”。（摘日本《大藏朝臣原田家历传》），于是率其子都贺等2040人于晋太康十年五月（公元289年），离汉土东渡日本，旋奉命定居太和国高市郡桧前村。应神天皇二十九年九月五日被赐姓为“东汉使王”，后又赐姓“坂上”，“大藏”。这次移民，在日本史书《日本书记》、《古语拾遗》、《续日本记》上均有记载。此后，这支刘氏皇族宗支，就融入于日本民族，对日本的社会发展做过重要的贡献。如阿知王之子都贺，将中国纺织技术传入日本，被称为“绫织”，并尊都贺为“都贺王”。刘邦的第45世孙春实，公元940年，在平定“天庆之乱”时立大功，被朱雀天皇封为“征西将军”，授最高奖，被赐姓为原田氏，并赐给锦御旗、军配、蒲团扇等物，及管筑前、丰前、肥前、壹歧、对马五国，恩宠伟大，威势极盛。在日本，古代一般民众是没有姓氏的，只有上层贵族，大官和有大功绩者方可有姓。由此可见，这支原田家族在日本当时的地位了。

此外，徙居海外的刘邦后裔还有：三国时，蜀军师诸葛亮奉命伐南夷，七擒孟获时，有一支刘氏后裔南下未归，后流居于泰国定居，这支刘氏后裔





每年都要聚族祭祀刘邦、刘备。

明末清初,抗清兵马云起,刘邦的后裔刘成及其亲族,随江苏反清名将罗蕴章将军,转战长江中下游与郑成功部会合后,渡海到台湾,驱逐了荷兰侵略军,收复了宝岛台湾,定居在台南、高雄等地并建了刘氏家祠——长春祠。

现居缅甸果敢幕泰棉花林的刘国玺支系,乃明末清初江西吉安人刘正率子从江西到云南落居,至第十代再迁到缅甸果敢棉花林定居,至今已传13代人。

此外,在缅甸的刘氏后裔还有:太勳宜的刘贵支系、刘富支系;刘董正支系、刘登弟支系;户棒刘仁凯支系;贵概第二保的刘长明支系;姐兰的刘国财支系;木兰的刘忠支系等数万人。

在马来西亚,有广传公“后十四房”的第六房巨浪公后裔刘道英、刘道伟兄弟,至今已传23世。

在“东方之珠”香港,也有广传公“后十四房”之第十二房巨汉公的后裔刘兴邦家族,为当地一旺族。

总之,本就为中华大姓的刘姓,历经西、东两汉后,人丁空前旺盛,支脉空前繁荣,遍布大江南北,全国各地,甚至海内外,异国他乡,也就不足为奇了。

第二编 南康刘氏宗支世系

[综 述]

南康境内,刘氏为第一大姓。据考证,南康刘氏最早是邦公后裔枢珑公之子应魁于唐朝天祐元年(公元 904 年)从泰和迁入南康双溪里(今上犹县双溪乡,唐时隶属南康,后应魁四世孙元亨迁徙到今南康),交公后裔德翁,也于唐朝天祐元年从虔州(今赣州)水脉洞迁入南康坪市竹头下。其他各支系多数是在明末、清初由福建、广东逐步迁入。从迁徙路线上看,大致有两条:一是邦公、交公两大支系后裔,从北往南,到江西后,从新余、庐陵吉水、安福、泰和、万安、赣县、信丰等地迁入南康。二是胜公派下开七公嗣孙则由中原到福建宁化,再到广东兴宁,然后逐步迁徙到南康。

目前,南康境内的刘氏宗亲,均是邦公和交公的后裔。遍布全市 22 个乡镇(含潭东镇),涉及到 262 个村,分散在 800 多个屋场,总户数达一万六千多户,总人口近十万四千人。其中邦公后裔达 90%以上、交公后裔约占 10%,在邦公后裔中,“后十四房”人口又占 80%以上。

邦公和交公同属第 75 世。在宗支世系中,南康邑内除交公派下的礼公房和富公房外,邦公后裔有同属 78 世的发公、胜公、彻公三大公房,胜公房在南康人数最多,公支也最多。从 94 世备公起,后裔在南康有禅公房和永公房(95 世分出)。永公房派下又有众多分支,有:枢珑、枢衡公房,祺公、祥公房,柏公、梅公房,贵盛、贵隆公房,龙公、虎公、凰公房,开三、开七公房,至 149 世广传公派下 150 世分出的则有遍布大江南北和海内外的“后十四房”。从人数上看,人口近万或过万数的公房有发公房、胜公派下的巨源、巨涟公房以及交公派下的富公房这四大公房,人口不足千数的有巨渊、凰公、开三和祺公四个公房,其中又以祺公房人数最少,只有一户 5 人,开三公房也仅限于唐江镇土围里一个屋场,计 9 户 39 人。

一千多年来,刘姓嗣孙扎根南康,与其他姓氏一起,和睦相处,同舟共济,为促进南康的社会进步、经济发展和文化繁荣,作出了积极的贡献。



一、刘氏历代世系源流录

刘氏之先，盖出于黄帝轩辕氏，数传至帝喾高辛氏之子帝尧，姓伊祁，名放勋，因母庆都生尧于丹陵，育于伊侯之国，后徙祁（今山西省祁县），故曰伊祁氏。年十三佐兄弟挚受封于陶（今山东省定陶县），年十五复封于唐（今河北省旧直隶唐县），为唐侯，故又号陶唐氏。帝生九子，第九源明公受封于刘，故为刘氏始祖。

陶 唐 氏

第一世 源明公 帝尧九子，受封于刘，遂以为氏。居山西省洪洞县等处，妣巫氏、古氏、风氏，生子永河。

有 虞 氏

第二世 永河公 源明之子，妣密氏、宁氏，生子二，长济安，妣李氏，次济乐。

夏 代

第三世 济乐公 永河次子，妣甘氏、姚氏，生子岁纪。

第四世 岁纪公 济乐之子，妣黎氏、陆氏，生子三，长正成，妣张氏，次正定，妣汪氏，三正坤，传下。

第五世 正坤公 岁纪三子，妣池氏、妫氏，生子长历。

第六世 长历公 正坤之子，妣翟氏、有熊氏，生子三，长德仁，妣孙氏，次德尧，传下，三德科，妣李氏。

第七世 德尧公 长历次子，妣吉氏、薛氏，生子二，长仁宏，传下，次仁发，妣吴氏、冉氏。





- 第八世 仁宏公 德尧长子,妣孟氏、高阳氏,生子四,长廷光,传下,次廷绅,妣朱氏,三廷玖,妣邱氏,四廷贵,妣黄氏。
- 第九世 廷光公 仁宏长子,妣姒氏、雍氏,生子爵南。
- 第十世 爵南公 廷光之子,妣尚氏,生子二,长行矩,传下,次行清,妣文氏。
- 第十一世 行矩公 爵南长子,妣晏氏、慕容氏,生子三,长复盛,妣陈氏,次复旺,传下,三复松,妣曹氏。
- 第十二世 复旺公 行矩次子,妣易氏、蒙氏,生子四,长茂光,妣宋氏,次茂清,传下,三茂华,妣杨氏,四茂文,妣徐氏。
- 第十三世 茂清公 复旺次子,妣丁向氏、史皇氏,生子,孔阳。
- 第十四世 孔阳公 茂清之子,妣廖氏、巢氏,生子三,长日盛,妣周氏,次日永,传下,三日贵,妣卜氏。
- 第十五世 日永公 妣宏氏、西氏、梁氏,生子二,长得荣,传下,次得康,妣何氏。
- 第十六世 得荣公 日永长子,妣吕逢氏,生子聚义。以上各祖考妣,俱葬山西平阳府万寿山等处。
- 第十七世 聚义公 得荣之子,祖妣合葬山西平阳府万寿山双虎排牙形,妣吉氏、姜氏,生子三,长累,传下,次宗,妣熊氏,三祖,妣江氏。
- 第十八世 累 公 聚义长子,公生而有文在手,曰刘累,因以为名。事夏孔甲为相。甲辰三年封公为御龙氏,公学得养龙之术,时天降二龙于朝,一雄一雌,朝廷豢龙有功,王嘉公,赐氏曰御龙。后一雌龙死,潜醢以食。夏后既而使求之,懼而迁于鲁县(即河南汝州鲁山县)。寿百零七岁。按:此事载《左传·鲁昭公二九年》。葬南京镇江府沛县全安村黄龙出洞形。妣汪氏、赵氏,生子九,长大益,妣万氏,次万益,妣陶氏,三永益,妣余氏,四洪益,妣吴氏,五正益,妣辛氏,六宗益,妣辛氏,七顺益,妣黄氏,八昌益,传下,九伯益,妣姬氏。二妣葬于沛县良村白象出槽形。(沛县属江南徐州府)。



第十九世 昌益公 累公八子,字云生,又字诚,一名馗,葬于山西良江县。妣黄氏、张氏,生子二,长歆,传下,次朋,妣张氏,葬于山西汾州府蓝田。

商 代

第二十世 歆 公 昌益长子,字锡命,又名信盛。妣徐氏、张氏,生子三,长杭,字詠七,妣许氏,次詠八,传下,三詠九。祖妣合葬山西汾州府蓝田。

第廿一世 泳 公 歆公次子,字梅桂,又名詠八,祖妣合葬山西平阳府洪洞县螺头形,妣林氏、高阳氏,生子,淋。

第廿二世 淋 公 泳公之子,字虞,又名相承、玉拨。妣秦农氏,生子二,长狄,妣陈氏,次麓,传下。祖妣合葬山西平阳府洪洞县螺头形。

第廿三世 麓 公 淋公之子,字全福,号开瑶。葬于山西大原县石门金星形。妣罗氏、巢氏,生子二,长美然,次洪周,传下。

第廿四世 洪周公 麓公次子,字美勳,葬于蒲州界山木星形,妣京、元氏,生子四,钊胜,钊胎,钊宁,传下,钊胴,葬于界山下龟形。

第廿五世 申 公 洪周三子,字钊宁,妣熊氏,生子二,长炳亮,次茂高,传下。祖妣合葬山西蒲州府界河莲花形。

第廿六世 茂高公 字炳宽,葬于山西大原府汾州县蓝田冲天烛形,妣余氏、吕氏,生子二,长道山,传下,次道章,妣吴氏。

第廿七世 道山公 茂高长子,字文盛,葬于蒲州界山下傍祖母龟形,妣贝氏、媯氏,生子三,长叨亮,传下,次叨清,妣朱氏,三叨明,妣杨氏,葬于山西大原县石门关上。

第廿八世 叨亮公 道山长子,字锦遥,祖妣合葬山西平定府长亭衙后,妣曾氏、米脂氏,生子三,先,传下,升善,升和。

第廿九世 先 公 叨亮长子,字升吉,祖妣合葬山西平阳府洪洞县出水



第四十世 伯亿公 道总长子，字树鸿。祖妣合葬山西南城外云山观音坐莲形，妣卞氏、徐氏、任氏，生子，笃庆。

周 代

四十一世 笃庆公 伯亿之子，字登贵，祖妣合葬山西定陶县。妣狄氏、吕氏，生子二，长楚阳，传下，次楚中，妣古氏。

四十二世 楚阳公 笃庆长子，一名启兆，字俊通，祖妣合葬山西平阳府浮山县旗形，妣曹氏、田氏，生子三，长子春，妣林氏，次子熊，传下，三子淋，妣欧氏。

四十三世 弼 公 楚阳次子，字子熊，一名略，字彦武。妣汤氏、巢氏，生子四，长猛，妣吴氏，次勇，传下，三刚，妣殷氏，四强，妣黄氏，祖葬山西平阳府南冲市后，妣葬平阳府赤溪。

四十四世 勇 公 弼公次子，字标林，号积传，葬于山西梁山县南川。妣费氏、金氏，生子三，长德胜，次建平，传下，三德脂，葬于山西梁山县赤山严前。

四十五世 建平公 勇公次子，字德朋，葬于山西石山县。妣曾氏、任氏，生子三，长敬堂，妣石氏，次敬典，传下，三敬培，妣熊氏，葬于城埠。

四十六世 经 公 建平次子，字敬典，号朝良，葬于山西藻河，妣张氏，生子三，长廷乐，次照燃，传下。

四十七世 照燃公 经公次子，字廷声，号美华，葬于山西平阳府浮山县茆山。妣董氏、毛氏、张氏，生子二，长之雄，传下，次之望，妣宰氏。三妣葬于山西浮山县月形。

四十八世 之雄公 照燃长子，字福立，号元振，祖妣合葬山西浮山县茆山。妣古氏、风氏，生子二，长胜清，次茂，传下。

四十九世 茂 公 之雄之子，字林枝，号胜海，又名芳炳，葬于山西浮山县陈村。妣佟氏、陶氏，生子二，长平澧，传下，次平源，妣艾氏，葬于山西浮山县陈村。



第五十世 平灋公 茂公长子,字杜伯,由商代以来历祖未有显名。至公迁于杜,为杜伯,始显其名。周宣王丙辰四十三年,杀大夫杜伯,有友左儒谏王不听,左儒宁死不徇君,以正杜伯无罪。妣古氏,生子二,隰叔,传下,温叔,妣西梁氏。祖妣合葬山西龙坪。

第五十一世 隰叔公 平灋长子,字良,号心德,一名福应,字长远。公奔晋为士师,以官为氏,后改为士氏。葬于桃林,妣章氏、逢氏、胡氏,生子二,长世勳,妣楚氏,次世郎,传下。章妣葬军山,胡妣葬皇墩。

春秋代

五十二世 士蕞公 隰叔次子,字世郎,号华封。春秋鲁庄公二十三年公为晋大夫,二十六年为大司空,佐晋献公城绛以深其宫,晋君无患,谋略显于当时。葬于汾州南衙。妣易氏、徐氏,生子二,长昌允,传下,次昌化,妣宋氏、蔡氏,葬于朱亭坐西向东。

五十三世 士穀公 士蕞长子,字昌允,号禄源,春秋鲁文公二年为晋司空,公会诸侯及鲁公孙敖盟于秃隄。妣钟氏,生子二,长万忠,传下,次万全,妣朱氏。祖妣合葬汾州蓝田,享寿八十三岁而终。

五十四世 士会公 士穀四子,字万忠,号星亮,葬于山西凤台县白鹭洲三山。此祖系累公三十七世孙穀公之子,蕞公之孙也。自陶唐放勳公之第九子源明公受封以刘,以邑为姓,至累公事夏孔甲,封为御龙氏,在商为豕韦氏,在周为唐杜氏,唐杜二国名殷末,豕韦国于唐,累公之裔在此。周成王时,唐为乱臣灭之。后迁于杜为杜伯。公之子隰叔公奔晋为士师,故为士氏。生子士蕞公,为大司空,



蒍公之子士穀公，穀公之子士会，食邑于范，又为范氏。士会公入秦还其处者为刘氏，其后食采于刘。考通鑑：周建王戊辰十四年，晋使士会公平王室。又考春秋鲁文公十三年，士会公为上将军，承尧之后，累公之裔，复累之姓，由是而我刘氏得一脉之所传也。妣尤、周氏，生子二，长忝，妣鄞氏，次康，传下。

五十五世 康 公 士会次子，字季子，享寿八十八岁。春秋鲁宣公十年，天王使来聘季子，即刘康公也。公事周蘭王，显著当时。承士会公生夏公，可知氏族之盛，著于春秋，昭然可考也。惟康公所传由山西移山东济南府等处立业，乃易士为刘。妣万氏，生子二，长福，传下，次寿，妣任氏，祖妣合葬东岳泰山下双龙出洞形。

五十六世 福 公 康公长子，字定又名夏。周景王庚申四年王使刘子，（即定公名康公之子福公是也），劳赵武子于颖馆，于洛汭。又鲁襄公十五年，公迎王告于齐，亦见挟辅周室。妣官氏，生子，献。祖妣合葬山东济南府城外张公靠椅形。

五十七世 献 公 福公之子，字挚，又名致禄。祖妣合葬山东济南府丰县龟形。妣尹氏，生子伯盆，周景王辛巳二十五年刘献公挚卒单，穆公立其子伯盆，是为文公。

五十八世 文 公 献公之子，名伯盆又名卷，一名狄。鲁定公四年刘子如刘，归其采邑（刘盖鲁城外之近地，即今河南府偃师县有刘聚，又曰刘亭，即刘子之邑）。又周敬王乙未十四年，刘子合诸侯于召陵，谋伐楚，刘子（即文公）为王卿士，秋卒，谥曰文公，又称刘文忠公。妣杨氏、钟氏，生子三，长维纲，传下，次维纪，妣杨氏，三维统，妣徐氏。祖妣合葬青州府乐昌县蛇形。

五十九世 桓 公 文公长子，字维纲。周敬王丁酉十六年，刘子败尹氏于穷谷，遂逆王于庆氏，入于王城，而朝于庄宫。又春秋



鲁定公八年,刘子伐仪栗,又伐孟,以定王室。刘子(即刘桓公)后自秦徙魏,徙于丰,即在江南徐州府沛县丰乡等处立业。葬于青州府乐昌县,妣朱氏,生子五,长宗仁,传下,次宗义,妣王氏,三宗礼,妣周氏、项氏,四宗智,妣于氏,五宗信,妣余氏,享寿九十八岁而终,葬于青州府马湖蟹形。

- 第六十世 宗仁公 桓公长子,字广庭,祖妣合葬山东兖州府泗水县,妣金氏,生子三,长大化,传下,次大爵,妣黄氏,三大禄,妣贾氏。
- 六十一世 大化公 宗仁长子,葬山东曹州观城县,妣吴氏,生子一,闵鸿,葬于定陶县。
- 六十二世 闵鸿公 大化之子,字云,葬山东曹州定陶县,妣司马氏,生子二,长晋,传下,次珍,妣鲁氏曹氏。
- 六十三世 晋 公 闵鸿长子,字皋,妣温氏,生子二,长瑚,妣姜氏钟氏,次璜名畅,传下。祖妣合葬武安府滨洲台山下。
- 六十四世 畅 公 字璜,妣曹氏、胡氏,生子三,长鸣魁,妣梁郭二氏,次鸣甲,传下。祖妣合葬山东西城外白鹿伴松形。
- 六十五世 鸣甲公 畅公次子,祖妣合葬东昌府任平县,妣欧阳氏,生子三,长松,传下,次柏,妣古氏,三绍,妣林氏、继胡氏,生歿葬失考。
- 六十六世 松 公 鸣甲长子,祖妣合葬东昌府任平县金鸡形,妣朱氏,生子,文先。
- 六十七世 文先公 松公之子,葬山东西城外伴畅公墓,妣洪氏、丁氏,生子二,长伯仲,传下,次伯茂,妣吴氏。二妣葬在公坟左傍坐东向西。
- 六十八世 伯仲公 文先长子,祖妣合葬山东曹州府观城县,妣江氏、陈氏,生子,盛臣。
- 六十九世 盛臣公 伯仲之子,字榜炤,祖妣合葬观城县东城外上水龟形。妣郭氏,生子三,梦清,传下,梦祖妣古氏,梦文妣李氏福氏。
- 第七十世 梦清公 盛臣长子,字希,号显科,葬旁父坟上水龟形,妣吉氏,



- 生子二,长乔,传下,次年,妣方氏,葬龟形之下。
- 七十一世 乔 公 梦清长子,字权,号审量,一名思泷,字盛春。妣殷氏、吉氏,生子二,长丰,传下,次沛,妣陈氏。祖妣原葬山东济南府西城外莲花形,后徙河南郑州荥阳安葬。
- 七十二世 丰 公 乔公长子,字燃,号果齐,公承五十四世祖士会公之后,世居江南徐州府沛县丰乡,家资富有,好善乐施。传曾孙高祖乙未立为汉王。丙申五月,汉王至荥阳(即今河南开封府荥阳县),还都洛阳(即今陕西安府临潼县)。秋八月汉王如荥阳,命萧何守关中,立宗庙于洛阳,崇祀先祖,使天下之所归仰也。葬于豫章千峰山,坐南向北。妣李氏、陈氏,生子二,长仁号,传下,次仁纪,妣沈氏。二氏合葬山东,后葬河南开封府上水游鱼形。
- 七十三世 荣 公 丰公长子,字仁号。公历世修德,家富有百万,积善布施,有恩于人,天降福德,仙人亦向求借,自言家住江西赣州府宁都县太华山铜鼓村,至明年八月十五日,请驾到舍,本利一足清完。荣公如其言,至期偕孙刘邦同往太华山,果见清幽雅趣。少时设席宴款,刘邦似觉岩岩欲坠,急走十二步,一跌,又走十二步,一跌,回头看时,房屋化为乌有,只有坟茔,此福德仙人引。葬于江西赣州府宁都县太华山,仙人肚脐穴,坐南向北。后邦公得天下,传二十四主帝位,皆此龙穴荫佑也。妣赵氏、梁氏,生子一,熾公。赵梁二祖妣合葬镇江府黄龙出洞形。
- 七十四世 熾 公 荣公之子,字显初,号嘉。公,高祖之父也。高祖乙未元年登位为王,己亥五年登位为帝。每五日一朝太公,夏五月乃尊太公为太上皇。自乙未起至甲辰终,享天子尊养十五年。夏五月崩,享寿七十三岁而终。秋七月葬于



万年(即今陕西西安府临潼县万年城东北)。谥孟康秦皇,乙酉三十一年五月卒高祖即位追尊昭雪夫人。妣李氏,生子四,长伯,妣彭氏;次喜字仲,妣陈氏,继武氏,封代王;三邦公,字季;四交字游,好书多才艺,初封交文信君,后封楚元王,妣钟氏、梁氏、吴氏,葬于沛县东村仙人骑鹤形,坐南向北,(高祖未登位时母先终所以葬于斯)。按:邦公为帝,庚子六年正月,大封兄弟子侄。因长兄名伯,早卒,封其子名信为羹颉侯,封次兄仲为代王,封四弟交为楚元王。

汉 代

七十五世 邦 公 端公三子,字季,世居沛县丰乡中阳里,生而凤颜龙准,宽仁大度。在始皇时为泗上亭长,因奉命解囚往丰邑,囚多无罪,曰:吾放尔等去,吾从此逝矣。因有壮丁十余人从之。大泽中有大蛇当道,人皆畏之,公拔剑斩白蛇而过。随而遇神母哭之曰:吾儿白帝子,被赤帝子斩之。公闻之喜。隐居碭山,遇沛邑吏萧何、曹参起兵,收沛邑子弟得三千人,杀沛邑令,迎立吾祖邦公,号曰沛公,其势渐大,举兵灭秦,后五年得帝位。公还过沛,后福其民,以其赋役世世无所干预。召父老饮酒,击筑而歌曰:“大风起兮云飞扬,威加海内兮归故乡,安得猛士兮守四方。”其以沛为汤沐之,邑所以福之也。公乙未元年登位西都长安,即秦旧都。国号西汉,承兇之祚,以大德王尊。孔子云:行夏之时,以建寅之月为岁首,仍称曰年。除秦苛政,得张良运筹帷幄之中,决胜千里之外。萧何镇国抚百姓,给饷馈不绝粮道。韩信连百万



之众,战必胜,攻必取。三杰用之,所以得天下。自秦皇坑焚祸烈,圣首几坠,诏郡国求遗贤,自是举贤良自汉高帝始,汉世尚经,宰相多用儒生。公过鲁,而以大牢祀孔子,诚天心行道之大机也。自尧舜禹汤,文武已没,天生孔子,实为万世仁义礼乐之宗主。公以布衣,马上得天下,万事诗书之质,而今祀孔子,遵道而行,宜天下之兴隆也。汉代四百年基业,实自此始矣。生于乙卯年十月十三日寅时,自乙未至丙午四月十九日酉时,在位十二年而崩,享寿五十二岁,葬于长陵,即在陕西西安府咸阳县东,天子葬地曰陵。妣吕、薄后,生子,长盈,妣张氏陈氏戴氏,丁未登位,即为惠帝。至癸丑在位七年而崩,无嗣。甲寅,高皇后吕氏临朝至辛酉而崩。薄后生子恒即文帝,妣曹氏戚氏,二氏封夫人,戚妣生子三,长名肥,封齐悼王;次名如意,封赵王;三名友,封赵幽王。妣张赵诸氏,张妣生子二,长恢,封梁王,次建,封燕王。诸妣生子一,长封淮南王,吕、薄、戚葬江南仙华山下黄龙出洞形,赵、曹、张、诸葬南京白良村黄龙落海形。

交 公 字游,好书多才艺,初封文信君,后封楚元王,妣吴氏、梁氏、钟氏,子未祥。

第七十六世 文 帝 邦公五子,讳恒,字常。公壬戌登位,以陈平为左丞相,以周勃为右丞相,议定天下赈穷养老之诏。癸亥二年,诏举贤良方正,以为职任。丁卯六年,以贾谊为梁王大傅,陈治安策,恭俭为务,以德化民,是以海内富庶。兴与礼义,事母至孝。生于己亥六月二十三日辰时至甲申在位二十三年,享寿四十六岁而崩,葬于霸陵(在陕西西安府城东其西北霸陵县),即霸上也。



妣窦后、孔后，生子二，长名启，后为景帝，窦后生。次名楫，封为梁怀王，王后生。妣王后、蒋后，生子四，三名武，封为梁孝王，窦后生，四名参，封为代孝王，王后生，五，六失考，恒公未接帝位时，王后已死，及太子景帝启登位时，尊为皇太后。孙武帝彻即位又尊为太皇太后，至武帝建元丙午六年而崩，合窦后葬霸陵。王、孔、蒋三后合葬南京镇江府江村王母点兵形。

七十七世 景帝公

文帝长子，讳启，字开公。公乙酉登基，以周亚夫为相，承祖父之基业，天下丰稔，家给人足，至于移风易俗，黎民淳厚如周代成康之盛世，诚嘉美矣。生于癸丑年八月十八日申时至庚子三月二十日午时崩，在位十六年，寿四十八岁。葬于阳陵（陕西西安府高陵县西南）。妣薄氏、王氏、程氏，生十四子即传所谓“上十四房”。王后生武帝，即位时为皇太后，至武帝十五年而崩，合葬阳陵。妣唐、贾、王氏，俱封夫人。妣栗、程、唐、薄、贾、王合葬镇江府沛县池江犀牛望月形。景帝封子为王以封年为次第，长名德，封河间王；次名闾，封临江王；三名余，封淮南王；四名非，封汝阳王；五名彭祖，封广川王；六名发，封长沙定王，唐姬生也，传后五世生光武为帝；七名端，封胶西王；八名胜，封中山靖王，贾夫人生也，传后十六世生昭烈帝；九名荣，初立为太子，后废封为临江王；十名彻，封胶东王，王皇后生也，即位为武帝；十一名越，封广川惠王；十二名寄，封胶东康王；十三名乘，封清河哀王；十四名舜，封常山宪王。

七十八世 胜 公

景帝八子，字靖，号士居。丁亥三年封中山靖王，出彭城郡（今属江南徐州）。至武帝癸卯三年，中山靖王胜公来朝，上厚诸侯之礼，加亲亲之恩。公性豁达，享寿六十八岁而终，葬于江南北门外广外黄龙出洞形。妣



欧阳氏、易氏，二妣合葬南京天子岫将军背剑形。生子二十一，长昌，嗣王；次名忠，封广望节侯；三名朝平，封将梁侯；四名未央，封薪馆侯；五名贞，封陆城亭侯，即我祖一派；六名嘉，封薪处侯；七名义，封陆地侯；八名光，封临乐敦侯；九名章，封东野戴侯；十名喜，封高平侯；十一名颇，封广川侯；十二名将夜，封乘丘节侯；十三名破胡，封高丘哀侯；十四名盖，封柳宿夷侯；十五名让，封戎丘侯；十六名修，封懋兴节侯；十七名万崧，封曲成侯；十八名传富，封安郭于侯；十九名应，封安险侯；二十名恢，封安道侯；二一名屈厘，历封澎侯。

发 公 景帝六子，封长沙王，唐姬生也，传后五世生光武为东汉开基帝。

七十九世 贞 公 胜公五子，字崇祉，武帝甲子二十四年封公为涿郡陆城亭侯，其后遂于涿郡立业。妣吕氏、龚氏、汤氏、吴氏，生子二，长轩，妣吴氏，次昂传下。吕祖妣与夫合葬顺天府涿州东村，汤祖妣葬于余杭龟形，龚、吴二祖妣合葬南京龙王朝虎形。

第八十世 昂 公 字性轩，封沛侯。此祖系胜公之孙，以后系宗王室有贤德者皆以侯爵为封，尊七十五世祖邦公之世裔也。妣李氏、秦氏，继妣陈氏、尤氏，生子三，长福，妣聂氏；次禄，传下；三寿，妣康氏。李祖妣与夫合葬涿郡东村，陈妣葬于秦峰童子讲书形，秦、尤二妣合葬广西镇安县。

八十一世 禄 公 昂公次子，讳诏，字在中，封漳侯。妣许氏，继杨氏，续邓氏，许邓二祖妣合葬顺天府三河县人形，继杨氏，生子三，长恋，传下，次希，妣岳氏；三清，妣吴氏。杨祖妣与夫合葬涿郡九龙山五虎擒羊形。

八十二世 恋 公 禄公长子，字实，封沂水侯，妣马氏、杨氏，生子三，长名经，妣古氏，次名英传下，三耀，妣卜氏，杨祖妣与夫合葬镇江府北门外二童让书形，马山二祖妣合葬南京



万寿山虎形。

八十三世 英 公 恋公次子，字素，封钦阳侯。妣马氏、宋氏，生子五，长名建，传下；次名浩，妣庄氏；三巡，妣陈氏；四避，妣龙江氏；五远，妣仆氏。马祖妣与夫合葬松江府茅山大座人形，宋妣葬金陵县五马破槽形。

八十四世 建 公 英公长子，字殷，封安国侯，妣许氏，生子三，长名晨华，妣孟氏；次名振华，妣仲氏；三名哀华，传下。祖妣合葬松江府大湖市九龙下海形，继左氏、阳氏，合葬东吴凰形。

八十五世 哀华公 建公三子，字庆安，号永文，封广陵侯。妣陈氏、梁氏，陈祖妣与夫合葬镇江府黄落乡，梁祖妣葬祁山凰形，生子二，长名平，妣洪氏，次名宪传下。

八十六世 宪 公 哀华次子，字德广，封膠水侯。妣吕氏，生子三，长名忠，妣胡氏；次名舒，传下；三名衍，继王氏，生子三，四化，妣宗氏，五和，妣温氏，六温，妣李氏。祖与吕妣合葬沛县大南门九龙坑双凤朝阳形，王妣葬于祁山凰形。

八十七世 舒 公 宪公次子，字启泰，封沂邑侯。妣李氏、宋氏，生子五，长名谊，次名议，妣祖氏，祖妣合葬涿郡南门外，三名训，妣李氏，四名读，妣吴氏，五名谱，妣马氏。

八十八世 谊 公 舒公长子，字仁，封祁阳侯。妣徐氏、李氏，生子六，长名用，妣赵氏，次名必传下，三名良，妣王氏，四名布，妣蔡氏，五名铎，妣冷氏，六名纘。祖妣合葬祁山凰形，

八十九世 必 公 字忠，封原泽侯，妣孙氏、穆氏，生子二，长名显达，妣周氏，洪氏，次名不疑。祖妣合葬涿郡杨村，

第九十世 不疑公 必公次子，讳显远，字恕，封丰灵侯，又封河南君。妣朱氏，生子四，长名济，字湖，妣邵氏，次名惠传下，三名风，字海，妣晏氏，闵氏，四名云，字河，妣陶氏。祖妣合葬涿郡茅岭下。



九十一世 惠 公 字涟,封济川侯,妣巫氏,鲍氏,生子二,长名崇,妣章氏,次名雄,传下。巫妣葬源郡城眉山下风吹罗带形,鲍妣与夫合葬锦州府景阳县。

九十二世 雄 公 惠公次子,字英姿,号佳言,公举孝廉,官至东郡范令,在东汉末年未有封爵。妣高氏、薄氏,生子二,长名弘,传下,次名毅,妣符氏。祖妣合葬涿郡大南门外乌鸦落阳形。

九十三世 弘 公 雄公之子,字光天。好田园乐,不求仕进,追封武乡侯。此祖系邦公十九世孙,世仕州郡,家住涿郡,舍东南角篱上,有桑树生高五丈余,遥望童童如车盖,往来者皆怪此树非凡,有涿人李定云:此家必出大贵人。后果生备公,为蜀汉昭烈帝。妣张氏、吴氏、林氏,生子一,备公。祖与吴妣合葬涿郡九龙坑黄龙出洞形,张林二祖妣合葬涿郡范阳落伽山。

蜀 汉

九十四世 备 公 字玄德。此祖系景帝子中山靖王胜公之裔,高祖邦公二十世孙也。幼有大志,与河东关羽,涿郡张飞结为兄弟。见朝廷僭乱,密谋起兵,得武士数千人,威势日盛。三请孔明为军师,关张二公为夹辅。辛丑章武元年建都于成都,以继正统,号蜀汉昭烈帝,又曰先主。自辛丑至癸卯在位三年,享寿六十有三,四月二十日申时崩于永安白帝城内,秋月葬于惠陵(即四川成都府华阳县西南)。有万花亭,銚水墓志。妣甘后,甘妣于章武二年追谥皇恩夫人,后主即位,追尊为昭烈皇后。初葬南郡,章武二年迁葬蜀,未至,而先主殒殁,遂与先主合葬于惠陵。生子一,名禅居长。妣吴后,吴妣于建安



二十四年立为汉中王后，章武元年册为皇后。后主延熙八年，谥曰穆，与先主合葬于惠陵。生子二，永居次，理居三，字奉孝封为梁王，后改封安平王，妣周氏，延熙七年卒，谥曰悼。妣糜氏，孙氏，糜妣封夫人，葬于当阳长板坡。孙妣封夫人，先主人益州，吴遣使迎夫人，夫人遂归吴。

九十五世 禅 公 备公长子，字公嗣，号阿斗，甘后因梦北斗而孕，故名阿斗，章武元年立为皇太子，三年五月即帝位于成都，是为后主，在位四十一年，享寿六十五岁而崩，葬于成都峨眉山下风吹罗带形。妣王氏、陶氏、张氏、郑氏，生子七，长名璿立为太子为乱兵所杀，次名瑶封为安定王，三名琮，四名瓚，五名璿，封为北地王。（按：璿公因魏侵汉，不能守城池，乃奉印绶，领妣张、郑氏，哭泣于昭烈之庙，先杀其妻，后自弑，真有大丈夫之气慨也），六名珣，七名璇。

永 公 备公次子，字延年，号公寿。章武元年六月，先帝立子永为鲁王，策曰：少子永受兹青土，朕承天序，继统大业，遵修稽古，建尔国家，封于东土，奄有龟蒙，世为藩辅。建兴八年改封为甘陵王。公憎宦人黄皓，潜之后主，稍疏外至，不得朝见者十余年。后咸熙元年，公东迁洛邑（今河南洛阳县）。妣包氏，生子一，名晨，祖妣合葬彭城衙后人形丁山癸向。

晋 代

九十六世 瑶 公 禅公次子，妣廖氏，生子二，□公，镇公，传下。

九十七世 镇 公 瑶公次子，字焕文。生歿失考。原住中山河北，三国时蜀被魏灭，因父禅公被魏所俘，时公幸脱难，泰明元年



- 乙酉遁至荆州江夏郡,隐居为庶民,遂立业焉。妣王氏,生子二,长鼎甲,次祥,传下。
- 九十八世 祥 公 镇公次子,讳鼎泰。妣冯氏,继杨氏,生子一,珪公。
- 九十九世 珪 公 祥公之子,妣黄氏,生子一,天瑞。
- 第一百世 天瑞公 珪公之子,妣朱氏,生子一,以仁。
- 百零一世 以仁公 天瑞之子,妣李氏,生子一,亨。
- 百零二世 亨 公 以仁之子,妣王氏,生子一,大安。
- 百零三世 大安公 亨公之子,妣陈氏,生子一,政公。
- 百零四世 政 公 大安之子,于隋大业二年由江夏郡复迁中山河北居住,妣邓氏,生子一,文焕。
- 百零五世 文焕公 政公之子,妣陈氏,生子一,君宠。
- 百零六世 君宠公 文焕之子,妣孔氏,生子一,国祥。
- 百零七世 国祥公 君宠之子,妣黄氏,生子一,可安。
- 百零八世 可安公 国祥之子,妣任氏,生子一,子俊。
- 百零九世 子俊公 可安之子,妣唐氏,生子一,尚文。
- 百一〇世 尚文公 子俊之子,妣钟氏,生子一,学周。
- 百一一世 学周公 尚文之子,妣谭氏,生子一,敬山。
- 百一二世 敬山公 学周之子,妣林氏,生子一,朝用。
- 百一三世 朝用公 敬山之子,妣朱氏,生子一,禹锡。
- 百一四世 禹锡公 朝用之子,妣俞氏,生子一,秉政。
- 百一五世 秉政公 禹锡之子,妣袁氏,生子一,定安。
- 百一六世 安定公 秉政之子,妣郭氏,生子一,凤翔。
- 百一七世 凤翔公 安定之子,于梁贞明元年由中山河北率子避徙于金陵吴宅开基,妣蒋氏,生子一,孔昭。
- 百一八世 孔昭公 凤翔之子,孔昭公,妣文氏,生子一,德建。
- 百一九世 德建公 孔昭之子,妣余氏,生子一,承庆。
- 百二〇世 承庆公 德建之子,妣龙氏,生子一,贛公。
- 百二一世 贛 公 承庆之子,妣冯氏,生子一,子晕。
- 百二二世 子晕公 贛公之子,妣梅氏,生子一,沆公。



- 百二三世 沈公 子晕之子,于宋元丰元年由南京徙居建阳,妣曾氏,生子一,承宗。
- 百二四世 承宗公 沈公之子,妣邹氏,生子一,辅世。
- 百二五世 辅世公 承宗之子,字沐著,妣吕氏,生子一,炆公。
- 百二六世 炆公 辅世之子,讳简,辑史编行世,妣赖氏,生子一,赞公。
- 百二七世 赞公 炆公之子,字参成,官授河南淮庆府,因天下大乱,闻豫章(江西)安宁无忧,由建阳徙豫章赣省西路为商贾,妣唐氏,生子一,隆真。
- 百二八世 隆真公 赞公之子,字德洪,官授大司马,妣张氏,生子一,珍泉。
- 百二九世 珍泉公 隆真之子,字月清,妣李氏,生子一,显忠。
- 百三〇世 显忠公 珍泉之子,字文平,进士第,于宋宝祐年间,随父乔徙虔州之锦江(即瑞金县)塘背,安家乐业,妣萧氏,生子一,齐贤。
- 百三一世 齐贤公 显忠之子,字嗣永,妣陆氏,生子七,六郎(即六子也)传下。
- 百三二世 六郎公 齐贤六子,字廷用。妣周氏,生子九,十一郎,七十二郎,八十三郎,思汉,传下,全汉,朝汉,仰汉,后汉,兴汉。
- 百三三世 思汉公 六郎四子,字邦基,因王 作乱,于元大德年间同子由塘背始迁汀州府武平县北乡刘坊镇,妣罗氏,生子一,光祖。
- 百三四世 光祖公 思汉之子,妣邓氏,生子二,郁大郎,传下,缘二郎。
- 百三五世 郁大公 光祖之子,妣吴氏,生子二,七郎,传下,八郎(生子正三正四)(正三生乾一,另房分枝)。
- 百三六世 七郎公 郁大长子,字芬,号德亨,妣陈氏,生子一,正二。
- 百三七世 正二公 七郎之子,字雍,号开宗,因兵贼纵横,由刘坊镇于元延祐年间,乃徙迁长汀县地名八都乡上坪居住。妣萧氏,生子三,乾七,传下,乾八,乾九。
- 百三八世 乾七公 正二长子,字思义,号德乡,妣胡氏,生子一,大郎。
- 百三九世 大郎公 乾七之子,字起翔,妣罗氏,生子二,荣三,传下,荣八。
- 百四〇世 荣三公 大郎长子,字富山,妣邱氏,生子七,泰一,泰二,泰三,



泰四,传下,泰五,泰六,泰七。

百四一世 泰四公 荣三四子,字福高,由上坪复往赣州瑞金县塘背居住,妣黄氏,生子一,元义。

百四二世 元义公 泰四之子,字乐远。妣陈氏,生子一,仲陆。

百四三世 仲陆公 元义之子,字宁远,官授兵部侍郎,妣林氏,生子一,诏忠。

百四四世 诏忠公 仲陆之子,家业富盛,赈济贫民。妣张氏,生子一,崇臣。夫妇合葬于汀州宁化县石壁洞葛藤坳仙人骑龙形,坐东向。

百四五世 崇臣公 诏忠之子,号基甫,世居南京金陵三牌楼,为奉政大夫。由国子监授任处州知州判事,任满,遭女真之变,正值南渡时,为江淮乱阻道,寄寓虔州均井巷,三传朝保开基龙江。妣吴氏,继邓氏,生子一,世荣。三人合葬汀州宁化县丰村活水塘咽喉穴五虎擒羊形莹上,生铁封闭即号铁墓志。

百四六世 世荣公 崇臣之子,号毓秀,大学生,妣赵氏,生子一,登隆。

百四七世 登隆公 世荣之子,号茂昌,妣郭氏,生子三,朝保,次朝,三朝。

第九五世 永 公 备公次子,字延年,号公寿。章成元年六月,先帝立子永为鲁王,策曰:少子永受兹青土,朕承天序,继统大业,遵修稽古,建尔国家,封于东土,奄有龟蒙,世为藩辅。建兴八年改封为甘陵王,公憎宦人黄皓潜之后主,稍疏外至,不得朝见者十余年,后咸熙元年,公东迁洛邑(今河南洛阳县)遂家焉。妣包氏,生子一,名晨,传下,祖妣合葬彭城衙后人形丁山癸向。

晋 代

九十六世 晨 公 永公之子。公于洛阳立业,二十八岁时,与阮肇入天台山采药遇仙,久而思归,及至家,已七世矣,复还山去。妣张氏,生子二,长名乾镇,妣张氏,次名乾清,传下,



葬于江苏徐州府彭城衙后人形壬山丙向。

九十七世 乾清公 妣缪氏,生子二,长名文珑,妣王氏,次名文琥,传下,祖妣合葬江南徐州府彭城衙后伴母坟。

九十八世 文琥公 妣辛氏、江氏,生子二,长名俊,传下,次名杰,妣师氏。祖妣合葬徐州府甘泉祖山。

九十九世 俊 公 文琥长子。妣龙氏,生子一,名熹。祖妣合葬凤阳府乌鸦落阳形山亥向。

第一百世 熹 公 俊公之子,字梅庵。葬于江苏徐州府铜山。妣钱氏,生子二,长名重翔,妣潘氏,次重辉,传下,钱妣葬于镇江府祠右侧王字穴乾巽向,属沛县。

百零一世 重辉公 熹公次子。妣黄氏,生子二,长名麒,传下,次名麟,妣宁氏。祖妣合葬江苏徐州府丰县蛤蟆落井形。

一零二世 麒 公 重辉长子。妣崔氏,生子五,长名常清,妣牛氏,次名正乙,妣讳氏,三名光悌,妣李氏,四名志宏,妣游彭氏,五名振河,传下。祖妣合葬山东冈村金鸡孵蛋形。

一零三世 振河公 麒公五子,字建中。葬昌化县石桥。妣吴氏、余氏,吴余二妣合葬凤台县三山白鹭宿松形,生子三,长名净,字符山,妣陈氏,次名幽,妣殷氏,三名雅,传下。

一零四世 雅 公 振河三子,字明。妣饶氏,生子二,长名洪汀,妣唐氏,次名洪举,传下。祖妣合葬昌化县老皇竹岭狮形,

南 北 朝

一零五世 洪举公 雅公次子,字东,号天诏。妣唐氏、黎氏,生子三,长名进明,妣阙氏,次名万明,妣戴氏,三名继明,传下。祖妣合葬南京建康五龙游海形。

一零六世 继明公 洪举三子,字孟章。妣陈氏,生子二,长名若宰,传下,次名若会,妣纪氏,嗣裔迁居河南颍川霸头开基立业。



祖妣合葬南京建康云都。

- 一零七世 若宰公 继明长子，字仍，葬于江南镇江府。妣苏氏，生子四，长名大家，妣柏氏，次名大字，传下，三名大宗，妣赖氏，四名大岗，妣吴氏，葬于徽州。
- 一零八世 大字公 若宰次子，字宪山。妣苏氏，生子一，名冰。祖妣合葬江苏大仓州镇洋县。
- 一零九世 冰 公 大字之子，字有观。妣罗氏，生子二，长名廷抚，传下，次名廷荣，妣安氏。祖妣合葬江苏大仓州镇洋县。
- 一零十世 廷抚公 冰公长子，讳显，号遐，官授陶侃中郎将，出守安城。公乃玄德公十七世孙，南北朝人。上以策史十事问公，公封其九，上曰：刘郎可人。亦见才堪济世。妣欧阳氏、司马氏，生子六，长名日遐，妣李氏，次名日璞，妣吴氏，三名新命，妣王氏，四名新甲，妣龙氏，五名新环，妣李氏，六名新贤，传下。祖妣合葬江苏镇洋县。
- 一零十一世 新贤公 显公六子，字普，号经，又号谏。官授翰林院学士。梁武帝时，公年三十六岁，登选经明行修之士，得道落伽山，享寿八十三岁。后裔迁居涿州，又迁天宝、长沙及江西吉、赣、南安等处。妣冉氏，生子六，长名催，妣罗氏，次名校，妣陈氏，三名仕，妣邱氏，四名珍，妣舒氏，五名丹，传下，六名青，妣齐氏。祖妣合葬涿州城西金鸡晒翅形。
- 一一二世 丹 公 新贤五子，字漳。妣萧氏、苏氏、连氏，生子三，长名怡考，妣翟氏，次名光考，传下，三名淑考，妣张氏。祖妣合葬安徽婺源远济云严下。
- 一一三世 光考公 丹公次子，字居信，号延明。葬南京安庆府潜江野猪形。妣裘氏、谢氏，生子七，长成之，妣爵氏，次意之，妣艾氏，三习之，妣鄒氏，四明之，妣酆氏，五楚之，传下，六能之，妣朱吕氏，七青之，妣曹氏，葬南京安庆府望



江县鸬鹚形。

- 一一四世 楚之公 光考五子,字鼎,号珍胥。妣方氏,生子二,长名经,妣凌氏,次名点,传下。祖妣合葬南京安庆府怀宁县。
- 一一五世 点 公 楚之次子,字德寿。公享寿一百零六岁,妣享寿九十七岁,世称夫妇齐眉,曾孙绕膝,真福寿翁也。妣汤氏,生子二,长名友珍,妣魏氏,次名友珪,传下。祖妣合葬江苏凤阳府定远县。

唐 代

- 一一六世 友珪公 点公次子,字文,号灵预,葬于江苏凤阳府。妣祝氏,生子三,长名拔,传下,次名提,妣叶氏,三名祚,妣萧氏,葬于安徽婺源县(现属江西省)。
- 一一七世 拔 公 友珪长子,字时俊,号之遴,葬山西平阳府浮山县。妣周氏,生子四,长名子封,妣余氏,次名子疆,传下,三子美,四子灵,葬于江苏凤阳府。
- 一一八世 子疆公 拔公次子,字汉鼎,葬于四川成都府军山仙人现掌形。妣蔡氏,生子四,长名运芹,字福开,妣陵氏,次名运盛,字福海,妣方氏,三名运隆,传下,四名运猷,字福临,妣熊氏,葬于军山五号擒羊形。
- 一一九世 运隆公 子疆三子,字福庆。妣昌氏,生子三,长名官宁,妣祖氏,次名官位,传下,三名官庆,妣赖氏。祖妣合葬浙江休宁县。
- 一二〇世 官位公 运隆次子,字东山,号可寿。妣倭氏,生子三,长名宏志,妣马氏,次名宏谋,传下,三名宏远。妣娄氏。祖妣合葬浙江嘉兴府石门县虎形。
- 一二一世 宏谋公 官位次子,字世珍,号得文。妣贾氏,生子一,浙公。祖妣合葬江南松江府云间县西城外。



- 一二二世 浙 公 宏谋之子,字贤。妣徐氏、李氏,生子二,长名宗灵,次名晋灵,传下。祖妣合葬江苏徐州府丰县彭城衙后。
- 一二三世 晋灵公 浙公次子,字楚智。妣李氏,生子二,长名明道,妣潘氏,次名曙道,传下。祖妣合葬河南开封府祥符县凤形。
- 一二四世 曙道公 晋灵次子,字伯昂,葬于江苏徐州丰县彭城衙后。妣姜氏,葬于江苏徐州丰县彭城衙后桃花岭,生子一,名成。
- 一二五世 成 公 曙道之子,字得玉,又名逊,号诚彦。官授安城大守,任陶大尉中郎。妣金氏,林氏,生子二,长藩公,次泉公。夫妇合葬江苏徐州府彭城衙后。
- 一二六世 泉 公 成公次子,妣林氏,生子二,长枢珑,次枢衡。夫妇合葬徐州府彭城衙后,伴祖坟。
- 一二七世 枢珑公 泉公长子,夫妇生歿葬失考。妣熊氏、易氏,生子一,应魁。
枢衡公 泉公次子,名贿,号用世,官至朝散大夫,享寿八十岁而终。妣谭氏、宋氏、潘氏,生子三,长名祺,字祖山,妣乔氏,次名翔,字祖云,又名祥,传下,三名裡,字祖盛,妣杨氏。夫妇合葬江苏徐州府丰县彭城衙后。
- 一二八世 祥 公 贿公次子,又名翔,字祖云。玄德公三十四世孙。当唐末僖宗之时,黄巢作乱,避居福建汀州府宁化县石壁洞。流传子孙择地立业,故为唐朝中代始祖。妣张氏,生子四,长名天锡,传下,次名天瑞,字越,号英伯,登进士,妣唐氏,三天明,字赴,号均伯,妣何氏,四天诚,字通,号士伯,妣黄氏。祖妣合葬福建汀州府宁化县石壁洞八仙下棋形。
- 一二九世 天锡公 祥公长子,字邈,号隆伯,登翰林学士,官至观察使。按:唐懿宗时,登翰林学士前,文宗戊申二年,策制举人,其时重策,自癸丑七年以后,试进士停诗赋,惟以时务策为重,公以策献,官至观察使。罢归后,值黄巢乱,随父偕隐,避居石壁洞,享寿九十八岁而终,世号



百岁翁。妣李氏,祖妣合葬福建汀州府宁化县黄竹沥凤形坐东向西,生子三,长洵,妣樊氏,次沐,传下,三沼,妣苏氏。

梁唐晋汉周

一三〇世 沐 公 天锡次子,字允澄,钦点状元。此祖系荣公五十七世孙,玄德公三十六世之裔孙。博学多闻。后晋天福丁酉年修立族谱,而承先启后,故至今得知祖宗来历,皆沐公之功也。妣陈氏,祖妣合葬福建汀州府宁化县祖山角弓玩羊形,坐东向西。生子四,长名龙图,传下,次名凤图,妣陈氏,三名河图,妣李氏,四名书图,妣江氏。

一三一世 龙图公 沐公长子,字道礼。癸丑三年登翰林院,积善修身,流庆后裔。妣黄氏,生子三,长名任,传下,次名奇,妣胡氏,徙居南府即南昌,三名修,妣苏氏。祖妣合葬福建汀州府宁化县良洞村莲叶盖龟形,坐东向西。

宋 代

一三二世 任 公 龙图长子,字尧智,仕宋官授河南巡抚。妣程氏,生子二,长名若还,传下,次名若连,妣罗氏。祖妣合葬福建汀州府宁化县龙村犀牛望月形。

一三三世 若还公 任公长子,字贵钟。公年高有德,享寿九十九岁而终,世号百岁翁。妣罗氏,生子二,长名幽,次名尚,传下。祖妣合葬汀州府宁化县龙冈下山坐北向南。

一三四世 尚 公 若还次子,钦点翰林院,寿九十九岁。妣孟氏,生子三,长名参赞,次名参文,三名参常,传下。夫妇合葬宁化县良洞真武踏龟形,坐东向西。



- 一三五世 参常公 尚公三子，字从之。宋太宗太平兴国八年进士，官授河南怀庆府尹。妣谢氏，生子四，长德洪，传下，次德量，字伯庆，妣张氏，三德广，字伯盛，妣李氏、余氏，四德权，字伯泰，妣曾氏。德广德权二公派下分迁湖北华邑等处立业。祖妣合葬汀州府宁化县七星江下牛形坐西向东。
- 一三六世 德洪公 参常长子，字伯喜，官授大司马。享寿九十八岁，世号百岁翁。妣张氏，生子三，长名昌桂，妣姚氏，次名显荣，妣叶氏，三名月清，传下。祖妣合葬福建汀州府宁化县丰头冲天凤形。
- 一三七世 月清公 德洪三子，字照龙，官授顺天府参政，清明廉洁。宋太宗、神宗时，朝野清平，自上而下多封赠祖宗，建立祠宇。元丰二年增修族谱，以济一百三十世祖沐公遗徽。妣吴氏、华氏、裴氏，生子二，长名柏，妣倪氏，次名梅，传下。祖妣合葬祖山贤坑金星落穴，坐东向西。
- 一三八世 柏 公 月清长子，字焕，号西涧。生于宋真宗咸平三年庚子，原居江左池州，迁筠州，丁举人，戊午举进士，与欧阳修为及第同年。初仕颖上令，后升尚书屯田员外郎，隐庐山之阳，彭蠡之上，杜门三十年，萧然四壁，略置田于西涧，因号西涧居士。赏作骑牛歌云：我骑牛，君莫笑，世间万事从吾好。欧阳修崇慕其高，赋《庐山高》赠之，苏子瞻有《是是堂》诗，后文公朱熹守南康，作《清静退庵》诗。妣钱氏，封寿安县君，生歿失考。生子一，恕，女二，长适进士徐彦伯，次适太子中允黄廉。夫妇合葬南康军西城之原。
- 梅 公 月清次子，勤俭自持，善理家务。妣王氏、钟氏，生子四，长名富山，传下，次名富寿，妣秦氏，三名富图，妣周氏，四名富荣，妣项氏。祖妣合葬福建汀州府宁化县九龙坑牛眠形，坐南向北。



一三九世 富山公 梅公长子,家业昌盛,富有百万,当时号为刘百万。妣徐氏,生子三,长名国泰,妣江氏,次名福高,传下,三名春田,妣李氏。祖妣合葬福建汀州府宁化县湖坑坐东向西。

一四〇世 福高公 富山次子,讳辶,字仲偃。登进士第,官授延康殿学士,忠君尽节。宋高宗建炎间,初赠资政殿大学士,后谥曰:“忠显”。考五季时代,先祖避乱从京兆徙关中,传子孙仕宗,得谥忠者五人,世号“五忠刘氏”。妣张氏,生子三,长名子羽,字彦修,号文佑,妣章氏,官授谏议大夫,卒赠少傅,谥“忠定”。生子名珙,字共父,正直有才,登进士,授翰林院学士,官授监察御史转吏部尚书员外郎,官终观文殿学士,卒赠光禄大夫,谥“忠肃”。并先代祖伯名翱,谥“忠简”,其孙名纯,谥“忠烈”,号为“五忠”。次名子翬,传下,三名子翼,字彦礼,号文安,妣黄氏。祖妣合葬福建汀州府宁化县黄茶埔美女照镜形。

一四一世 子翬公 福高次子,字彦中,号屏山,又号文平。宋高宗时进士出身,正直为人,孝友克书,博学多能,诲人不倦,学者多从游焉。以父死国难庐墓三年,辞弃兴化通判,归隐武夷山(在福建建宁府崇安县南山,高五百仞,有三十六峰,其溪流分为九曲,昔有神人武夷君居此,故名。汉武帝赏祀之)。家居屏山,有园林水石之胜,世号屏山理学先生。崇安县有朱松卒,称公学有渊源,嘱其子朱熹而受业焉。高宗二十九年,熹从学,问入道次第,公答曰:“吾于易得入道之门,所谓‘不远复’三字也”。有诗赞云:“屏山列祖宗儒行,节义廉明载监章。竭事父母全孝悌,令名传世永生香”。妣窦氏,生子五,长名暄,妣关氏,次名赞,传下,三名宗,妣胡氏,四名桂,妣



喻氏,五名巢,妣竺氏。祖妣合葬福建建宁府崇安县武夷山七星伴月形。

一四二世 赞 公 子翬次子,讳平,字平父。宋孝宗隆兴间仕为从仕郎,自号七省翁,与朱熹诸名贤唱和,有诗一十卷。祖妣合葬福建建宁府崇安县武夷山下黄龙过江形。妣廖氏,生子三,长名源远,传下,次名深远,妣黄氏,三名方远,妣毛氏。

一四三世 源远公 赞公长子,官授兵部侍郎,宋孝宗淳熙间致仕荣归。祖妣合葬福建汀州府宁化县狮形。妣郭氏,生子四,长名谏,妣吴氏,次名诏,传下,三名谟,妣杨氏,四名典,妣雷氏。

一四四世 诏 公 源远次子,讳烜,号昭伯,谥'文简',登进士第。宋宁宗初官授翰林,司业时伪学之禁方严,公上疏请刊朱熹四书于大学,帝从之。历官工部尚书,卒赠光禄大夫,赐谥'文简'。有诗赞云:汉高精英竞未穷,钟生昭伯继文宗,常修书史行于世,永颂墨林文简公。公家业富盛,赈济贫民,上承七十三世祖仁号公之布施,下启一百四十四世后之子孙蕃昌,诚足征祖宗积公累仁之厚也。妣张氏,生子三,长名宗臣,传下,次名宗相,妣戚氏,三名宗卿,妣羌氏。祖妣合葬福建汀州府宁化县仙人骑鹤形。

一四五世 宗臣公 烜公长子,字世茂,号石波。宋宁宗间官授虔州判事,敕赐紫金光禄大夫,享寿八十有二。祖妣合葬福建汀州府宁化县福水村护塘五虎擒羊形,坐东向西,生水铁墓志。妣吴氏、郑氏,二氏均封奉政夫人。生八子,三县令五府道。虽有谥号之不一,但将其原名列之:长名贵盛,传下。次名贵和,妣王氏,官授山东安邑令。三名贵美,妣李氏,官授湖广长沙府尹。四名贵顺,妣张氏,



官授云南督粮道。五名贵安,妣孙氏,官授江西瑞金县令。六名贵乐,妣黄氏,官授曲江县令。七名贵昌,妣熊氏,官授顺天府尹,又官授江西赣州知府。八名贵隆,妣龙氏,官授江南督粮道。

一四六世 贵盛公 宗臣长子,字仁湖。宋理宗时官授浙江金华府尹,权知州军事。祖妣合葬福建汀州府宁化县兔子望月形。妣赵氏,生子四,长名龙,传下。次名虎,妣陈氏,官授广西总统,复升江南抚院,即住江南。三名凤,妣朱氏,赖氏,官授浙江总统,即住浙江。四名凰,妣曾氏,官授江西按察司,即住江西又分漳州。

一四七世 龙 公 贵盛长子,字景庆,号远浩。官授湖广布政,复升河南巡抚,仕后还乡。妣谢氏、李氏,生子九,官爵里居不能详记,仅列其次第之原名也。长名开一,妣廖氏,次名开二,妣郑氏,三名开三,妣唐氏,四名开四,妣宋氏,五名开五,妣宋氏,六名开六,妣骆氏,七名开七,传下,是为中代肇基始祖。八名开八,妣陈氏、张氏,分居江西瑞金县。九名开九,妣焉氏继金氏。祖妣合葬福建汀州府宁化县金钗形,坐西向东。

虎 公 贵盛次子,字景哲。官授广西总统,复升江南抚院,简授南京布政。夫妇生歿未祥,合葬宁化县盘龙岗。妣陈氏,生子三,长名开荣,次名开亮,三名开瑾,妣曹氏,传下,是为中代肇基始祖。

禅公房朝保景锈公支世系

第一世 朝保公 中代始祖,字君生。元至元年间,由虔州均井巷徙居四会乡十五都龙江立居。生至元年七月十五日子时,歿至正三年十月廿六日申时,葬龙江上屋坪里角螃蟹形,坐西



向东庚山甲向兼酉卯。赞曰：故家苗裔，世禄高粱，厌赣城之喧哄，龙江之徜徉。山水涵清娱情性，良田广置立村庄，子孙百世为安乐乡。后人皆曰：知州之孙，开基之祖，明朝官宦后，奕世远流芳。妣谢氏，生正元三年八月十三日丑时，歿至正三年十月初八日寅时，生子一，济可。

第二世 济可公

朝保之子，字普成。生元大德甲寅年四月十八日吉时，歿明洪武元年三月十八日吉时，葬本境常公窟走马拔鞍形，午山子兼丁山癸向。妣李氏，生于大德甲寅年五月十七日丑时，歿洪武二年六月初三日巳时，生子七，宣一、宣二、宣三、宣四、宣五、宣六、宣七。

第三世 宣四公

济可四子，生歿葬失考。妣谢氏，生歿葬失考，生子一，仲玉。

第四世 仲玉公

宣四之子，生歿葬失考。妣朱氏，生歿葬失考，生子二，长子财，次子禄。

中代始祖开七公支世系

第一世 开七公

龙公七子，由宁化石壁洞迁居兴宁。宋宁宗嘉定间官授潮州都统制(如清代总兵)，率兵至兴宁北厢冈背剿匪，歿于营，即安葬冈背黄雁嶂(一作黄蜂嶂)下高车头行山象形，巽山乾向兼辰戌。厥后子孙爰居兴宁，日臻繁盛，遂尊公为兴宁开基始祖。江西瑞金谱载公字星郎，上犹谱载公字必高，号三郎，姑存之以备查考。赞曰：其貌蔼蔼，其度休休，才高德广，品学兼优，蜚声政界，惠遍潮州，开创立业，贻厥孙谋。妣龚、黄氏，生子，广传。按上犹谱载公生四子，长广传，次广德，三广倩，四广宾，是否待考。与夫合葬，清康熙三十九年庚辰年十一月念三日子时重修，离坟五里之冈背建大宗祠一座，寅山申向。系江西、



福建、广东、广西四省嗣孙合建，每年限正月十九日祭祠，二十二日扫坟，永为定祀。可见刘氏之真传追远而不替也。

第二世 广传公

开七公子，名弁，号清淑。元仁宗延佑乙卯二年连登进士，官授江西赣州瑞金县令，终赠奉议郎。公生长汀州宁化县城。宁化县志有传，另载家传谱。因父开七公卒葬兴宁，遂令子孙迁居兴宁北厢龙归洞走马岭开基立业。公卒于官，即葬瑞金县金鸡墟三角塘龙形眼精穴，己山亥兼丙壬，有图说详坟茔谱。公遗嘱勉子诗：骏马骑行各出疆，任从随地立纲常，年深外境皆吾境，日久他乡即故乡，早晚勿忘亲命语，晨昏须顾祖炉香，苍天佑我卯金氏，二七男儿共织昌。赞曰：其貌堂堂，其神奕奕，卓识大才，慈仁硕德，显仕元代，流惠瑞邑，余庆后裔，有光先烈。妣马氏，生子九，巨源，巨淙，巨渊，巨海，巨涟，巨江，巨淮，巨汉，巨浩，妣原葬瑞金城外南门岗黄牛推磨形，后经兴宁、程乡、龙川三县子孙将妣金骸迁葬于龙川潭汶约拳头村田垄里蛤蟆落井形，壬山丙兼亥，清同治甲子三年七月重修。坟联云：同心合奉春秋祀，一脉宏开十四房。坟赞曰：吉龙宛若玉屏高，发脉异常穴法昭，东顾霍山欣拱立，南望洋峰喜来朝，莲塘迭出蜂腰聚，沥口全收蛤蟆绕，堪并牛眠传万古，房房受荫播名遥。妣杨氏，与夫合葬，生子五，巨洲，巨浪，巨波，巨河，巨深。

第三世 巨源公

广传长子，字云。生明洪武己未年正月初三日午时。官授山东济南，江西南康知府，诰封中宪大夫，于成化十七年告老回乡，歿成化十八年五月初三日未时，享寿六十岁。原居广东兴宁北厢水螺塘罗浮司半径龙归洞走马岭下，分居各处，葬嘉州梅县大坪汤湖尾龙牙村黄龙寨下竹叶



扫地形,坐西向东。期限每年九月十六日合源公裔孙登坟祭扫,永为定祀。妣杨氏、苏氏、冯氏、林氏、沈氏、骆氏。生子八,长大万,妣温氏、王氏,生子一,名志,住兴宁县罗冈,分永安上义岭头、梅县赤水、河源、长宁、江西、四川等处。次福二郎,字士全。生永乐丙申年正月十五日酉时,歿弘治丁酉年二月初二寅时,夫妇合葬本境窑背冈上犀牛望月形。生子三,长名念一,次名念二,三名念三,住兴宁胞衣山水罗塘、黄陂冈背、龙田合水石马。分惠州归传永龙河和各县,广西、四川、江西南昌府、后由南昌迁居赣县章水乡,又分居南康赤土羊角坑、石陂子、河山背、土山头等处。三俊三,妣范氏、钟氏、谢氏,生子二,世清、世明。住兴宁罗浮司罗冈、官田,分永安、龙川、河源、广西、南康牛牯坑立业。葬罗浮司高坑蕉头将军勒马形。四宗远,字汉臣。妣陈氏,生子三,长名忠,次名贞,三名信,住兴宁龙归洞石马,分梅县、永安等处。夫妇合葬东乡石马象形。五明远,字积全,封光禄大夫,妣张氏、陈氏、石氏,生子五,长天赋,字万源,次天锦,三天祯,住兴宁龙归洞黄石下潭坑,分河源、永安南湖斗、江西南康县王村、围上、荷田乡仓下石壁下、河沥背、潭口小陂上、街下、陈边、南康北门日头、蕉田坑等处。葬兴宁甘砖堡乌石下虎形,坐东向西。六仲六,妣钟氏,住兴宁龙归洞。分归善、博罗等处。七暂九,号千七郎。妣王氏,住兴宁北厢官庄龙归洞走马岭下洋矮岭,分长乐、归善、江西赣州府长宁、安远、南康等处。八三十三郎,妣钟氏,住兴宁北厢龙归洞潭坑,分河源、湖南、海阳、丰顺等处。

巨淥公 广传次子,字兰,官授湖南宝庆府尹。原住广东潮州府程乡县,分居各处。葬惠州归善县横沥梁化墟云罩乡船形



(距墟约十里),一作葬梅县水南坝(载镇平伯芙刻谱)。妣李、张、谢氏,生子八,长元活,妣冯氏、赖氏,住梅县松口龙牙大埔三河坝。次法缘,妣温氏、黄氏,住兴宁大村里柏塘、梅县畚坑大湖洋、东厢三坑,分五华、丰顺、广西等处。三乾正,字法教,妣陈氏,住梅县李坑、凤坑、东厢三坑、草塘水南坝、蕉岭东石下等处。四法瑞,字千四郎,妣凌氏、朱氏,住梅县石扇金盘洞、大浦三河坝、丰顺、黄径塘 隘隍、海阳、普宁等处。五万五郎,妣叶氏、黄氏,住平远大湖印、叶岭、头正,分梅县、蕉岭、大浦、潮安、惠来、广西梧州等处。六满江,字法道,妣李氏,住梅县龙虎墟、石坑、武坑,分五华、龙川、湖南道州、江华、新田、万安等处。七法宣,字大一郎,妣马、杨氏,住兴宁黄竹塘、白楼下,分惠州、龙川、潮州,又分江西赣州、南康等处。八念九郎,住兴宁炉坑里、大村里、梅县南口、锦屏、水南、东厢等处。

巨洲公 广传三子,字华,官授四川成都府内江县令。原住兴宁双溪堡岭上祖屋,分江西省南康县唐江、赤土南塘坝、文屋、石柱坝、炭山口、岩坑口、乌石下等处,夫妇合葬双溪圆墩肚大麻岭象形牙咬穴,癸山丁向。妣马、李氏,生子二,长致中,妣潘氏、李氏,住兴宁双溪、李田、洋陂、麻岭下、洋田,分梅县、大埔、丰顺、潮安、揭阳、韶州、广西、四川、浙江、直隶,合葬蛤蟆塘。次致和,妣傅氏、黄氏,住兴宁叶塘、麻岭下、长岭、管岭、甘塘、武云冈、神光山下,分梅县、五华、龙门、连平、永安、江西、湖广等处,葬松墓岭埂山。

巨渊公 广传四子,字英,官浙江宁波制置副使。原回宁化县城旧居,因世乱迁居上坑苦竹村,再迁避海阳丰政都(今属丰



顺县)。葬丰顺叶华社圆子岭夫子弹琴形。又兴宁石马洋门堡李芽塘回龙寨下,有公及妣练氏合葬坟一穴,与善士陈公合葬,此系滤公岳父坟加公之溢讳者。妣李氏、陈氏、练氏、杨氏、温氏,生子八。温妣葬石马李芽塘回龙寨,坐南向北,在长子滤公坟下,大坐人形。长滤公,妣卢氏、陈氏,官授浙江宁波副总府,住兴宁石马洋门堡三眼桥、丰顺、潮阳、海阳等处。次云公,妣饶氏、陈氏,住兴宁张沥、澄海县南洋庵、黄江下白付村,又潮安、丰顺、龙川、长乐,山东青州、江苏徐州、碣山等处。三清公,妣廖氏,官授大司马之职。住兴宁乌云冈、五华、潮阳、海阳、大埔、丰顺、饶平、揭阳、普宁、惠来、博罗、河源、和平、福建宁化、上杭、平和。四濬公,妣王氏,官授琼州府儒学正堂。住惠来县东门外北溪大麻村、白莲等处。五澄公,妣古氏、董氏,住揭阳下林乡、普宁扬尾乡、又河婆马头、大田、又海丰、丰顺、福建漳州、厦门、云霄等处。六淦公,妣吴氏,官授浙江奇州副总府,住福建漳州,分厦门、云消、新安、诏安、海澄、石马,又由石码分澄海、大井等处。七沧公,妣赵氏,钦点翰林院,后任提学。住兴宁雷公山沿陂桥,分和平、丰顺、潮阳、潮安、揭阳、江西等处。八深公,妣林氏、洪氏,官授工部侍郎,住海白沙岗、南雄、始兴、分普宁县等处。

巨海公 广传五子,字良,官云南转运使。住江西兴国县,分惠州、长乐、双头潭林湖、七都、两广、江南、四川等处。妣胡氏、高氏、廖氏、马氏,生子九。长贵初,妣黄氏,官授山西大原府,住南雄珠玑巷,分南海、保昌、河源、江西兴国、于都、瑞金等处。次贵宁,妣何氏、洪氏,住韶州、乐昌、曲江、仁化、东昌、潮州各处。三贵宗,妣邓氏,住番禺茅江



埔、东村、江头堡新章、南海、香山、大埔。四贵祖，妣孙氏、邱氏，官授云南镇源府平溪卫，住香山、东莞、增城、顺德等处。五贵科，妣陈氏，官授翰林院，住三水县高塘、清远县江口、新会运山、海山、雷州等处。六贵魁，妣熊氏，官授广西桂林总镇，住新会、顺德江门、桥九眼冲，大良江、简龙山，广西桂林等处。七贵林，妣孙氏，住东莞、顺德、大良江、简龙山，分肇庆、阳江、龙川，又分江南等处。八贵成，妣高氏、王氏，住始兴、顺德、东莞、茶园、增埔、平湖、常平山。九贵祥，妣涂氏，住肇庆、高要、高明，分江西瑞州，又分江南四川。

巨浪公 广传六子，字善，赐进士出身，官云南云阳县令。原住汀州上杭，分广东、广西、惠州、龙川等处，葬大埔高陂古埕，后迁南雄百姓桥。妣曾氏、张氏、李氏，生子七。长高千，妣麦氏，住长乐双头赤岭下，揭阳河婆、清溪、乐昌、福建上杭、广西博白等处。次成宗，妣李氏，住长乐七都、黄肚湖，笏箕洞，分梅县大沥口、西洋丙村、曲江、连州、丰顺、潮阳、普宁等处。三铁三郎，妣程氏，住长乐龙村、董元桥、大方村，分河源，又分四川保宁等处。四六十六郎，妣张氏，住长乐水口柯树下，分龙川、曲江等处。五仕七郎，号城洪。妣黄氏，住长乐潭下桐子园、金坑，分龙川、揭阳、河婆等处。六仕八郎，妣张氏，住蕉岭金沙乡、五华潭下洋渡、梅县西厢堡洋门、古田、东莞、黄洞等处。七仕九郎，妣吕氏，住长乐横流渡政上，分大都黄元桥等处。

巨波公 广传七子，字才，官浙江衢州判官。原住梅县大埔，分平远蕉岭、归善、江西、福建等处。妣马氏、陈氏、万氏、周氏、梁氏，生子四。长登科，妣范氏，官授湖广常德府武陵县令，住江西瑞金塘背，分大埔阴那、梅县篷辣、扶贤堡、古



塘坪,又蕉岭、信丰等。次登榜,妣徐氏,进士出身,官授陕西副总府,后升湖南提督军务。住江西会昌龙泉罗塘百家村,分上犹、梅县南口、平远,又分丰顺阳坑、潮阳深溪等处。三登国,妣郭氏,官授四川重庆府尹,住江西赣州梅林,分南安、南康、崇义等处。四登堂,妣周氏、易氏,官授广东清远县儒学正堂,住江西信丰、万安、新喻、奉新,分武宁、永安、永新、永宁、福建漳州、汀州等处。

巨涟公 广传八子,字优,官安庆府知事。原住兴宁水口水洋堡盐米沙(明洪武七年筑室开基),后分居各处。妣白氏、张氏、李氏,张妣葬水口上堡上礫尾寒婆嶂大坐人形,坐南向北,白妣葬在涟公坟左边上角,坐南向北,李妣葬水口中堡宋坑尾狮子嶂下蛇形,坐南向北。生子九,长君琳,妣彭氏、曾氏、罗氏,住兴宁水口盐米沙黄洞柏塘,分丰顺横坑、归善麦地里等处,葬南厢中堡大坪山下,穿山龟形。次君玆,妣曾氏,住兴宁水口盐米沙鹤子塘石下陶上、黄槐乡泥陂烟墩鲤子塘,分长乐、平远、博罗、潮州各县,广西、四川等处。三君圣,字帅腿,妣郑氏,官授大将军之职。住兴宁井下围鲤子塘,分梅县、龙牙、忠信等处。四议十郎,妣何氏,住兴宁南厢船冈天子印,分归善、良化等处。五十三郎,妣黄氏,住兴宁泥陂、百塘、大桥、洋岭下、黄沙嶂、曲塘、赤子树下等处。六七十三郎,妣何氏,住兴宁松林坝社屋角蓝田、梅县畚坑、蕉岭、平远、丰顺、惠州等处。七八十四郎,妣姜氏,住兴宁水口司背长乐水寨、连平州等处。八九十九郎,妣侯氏,住兴宁水口中堡柏树下、黎湖、邬洞、横塘、五华、丰顺、永安、惠州等处。九伯仲,字仁富,号英一郎,妣吴氏,原住兴宁。

巨江公 广传九子,字吉,任大平府荣禄大夫,又升浙江宁波府



尹，又封三海关大将军。住江西大庾、南康荷田乡、信丰，分广东、山东、安南等处，葬平远。妣巫氏、许氏、赖氏、杨氏，葬蕉岭。生子七，长城清，妣甘氏、唐氏，住江西大庾、赣州、兴国、长宁、广东南雄、龙川南门、黄塘、水丰稔等处。次城河，妣廖氏，住长乐百家塘、龙川七约平屯，分连平石垄下、江西南康等处。三城海，妣黄氏，住龙川七约平目村潭汶，分江西龙南、定南、山东鲁平等处。四城沆，妣郭氏，官授廉州府儒学正堂，住廉州等处。五城汉，妣张氏，住龙川车头、拱门里、冈头、马埔、马塘、东水等处。六城涌，妣骆氏，住龙南贝岭东水，分和平双头、黄沙、惠州学背。七城池，妣程氏、罗氏，官授河南怀庆府副总府，住龙川百齐、五约、长乐，江西丰城、进贤、万载、泰和、安福、吉水、龙南、定南、赣州、信丰、长宁、安远等处。

巨淮公 广传十子，字庆，官授浙江宁波府副总府，后升河南宝庆府尹。住江西南昌、赣州、瑞金县塘背、会昌、赣县梅林，分湖南、广东等处。妣吴氏、赵氏、余氏，生子五，长南渊，妣冯氏，住韶州、翁源、乳源，分江西南昌、石城、湖南长沙等处。次万习，妣欧阳氏，官授山西提学，住廉州府徐闻县、赣州梅林、万安、于都、清江樟树等处。三万忠，妣蔡氏、康氏、陈氏，官授高州府茂名县儒学正堂，住高州仕落司前、新义、广宁，分江西龙泉罗塘、百家棉城、万安、兴国、建昌等处。四万宗，妣沈氏，官授兵部尚书，住雷州府海康县、电白、石城，分江西吉安、吉水等处。五万江，妣卜氏，官授海南文昌县城守，住文昌槟榔市、万州、钦州，江西袁州、湖南浏阳、桂东、桂阳、零陵、吉安庐陵等处。

巨河公 广传十一子，字楨，钦点翰林院山西提学，官授湖广省宝庆府尹。住福建汀州府上杭县、平远蕉岭、兴宁，分江西



吉安庐陵等处,葬平远坝头乡。妣梁氏、颜氏、邓氏、罗氏,生子六,长时泰,妣郭氏、董氏,官授大司马,住江西庐陵县,分福建汀州上杭等处。次时际,妣罗氏、易氏、洪氏,官授南京布政司,住江西吉水蕉岭等处。三时通,妣萧氏,进士出身,住庐陵东安乡,分龙南、长宁等处。四时贵,妣孟氏、胡氏,官授指挥之职,住湖南长沙,分江西赣州、建昌、贵溪、庐陵吉水、龙南、长宁、梅县、连平、忠信老鸦沙等处。五时吉,妣古氏、李氏,官授指挥之职,住江西建昌城内、瑞金县、吉安,分福建连平州西门等处。六时祥,妣邹氏,官授广信府副总府,住平远坝头,分江西龙南、定南、宜春、分宜,又分福建上杭等处。

巨汉公 广传十二子,字祥,官授礼部都堂赠中宪大夫。住福建汀州宁化县石壁洞,分江西新建仙华村、吉安庐陵吉水,又上杭、漳州、福州、广东等处。妣钟氏、彭氏,生子四,长念一郎,字凤山,官授指挥之职,住宁化石壁洞,分兴宁潭坑、布尾、甘塘、肇庆、武昌、永安、河源、江西龙南、吉安、永丰、四川等处。次念二郎,字凤林,妣张氏、朱氏,住汀州府上杭县司田背、中都、长汀,分五华、揭阳、湖南桂东、江西新建蒋家村、石埔、抚州文昌桥、大庾、安远。三念三郎,字凤祥,妣赖氏,官授广东肇庆府阳春县令,住广信府贵溪县阳春三甲塘,分海阳及饶州府等处。四念四郎,字凤梅,住福建漳州及厦门、福州、泉州、江西南康、南安大庾、袁州府分宜县等处。

巨浩公 广传十三子,字瑞,官授贵州按察使司。住贵州、广东琼州府琼山县、槟榔市、雷州府海康县吉落司前,又分江西、云南等处。妣胡氏、黎氏、梁氏、何氏、万氏、邝氏。生子五,长清公,妣陈氏,住贵州、广东(今海南)琼山县南门外,分万州落元里、江西吉安等处。次昌公,妣黄氏、唐



氏,钦点翰林院大学士,住贵州城内,分江西、广东平远、雷州、海康、湖南桂阳、四川会理等处。三利公,妣金氏,官授云南都使司,住云南、贵州,分广州兴宁县、阳春县等处。四衍公,妣冯氏,官授朝内太监,居思恩城广西平乐许弯乡。五潜公,妣邓氏,官授广西涌州府永安司,住贵州城内、广西玉林、高州、茂明县吉落司前,又分电白黄牛洞。

巨深公 广传十四子,字光,官授京师九门提督。寿九十八岁。住京师,原住福建崇安,分广东顺天、浙江、湖南、江西瑞金县三角塘等处。妣钟氏、田氏、伍氏、董氏,生子二,长汤公,妣韦氏、闵氏,官授天津卫总镇,后升三边总镇三海关,居北京城圣旨门兰芳街后,分福建、江西信丰、南康,又分吉安府庐陵县、湖南等处。次浪公,妣包氏、孔氏,当朝一品,荣封三代,九门提督军门,后升四川总督,住顺天府良乡县城内,分广东、福建、浙江杭州、江西临江、吉安吉水良慈村、龙泉及湖广等处。

官庆公支世系

- 一二〇世 **况公** 运隆三子,讳官庆。分居金陵及安城西昌朱村,夫妇生歿葬失考。妣赖氏,生子四,长岱,妣丁氏,次嵩,妣徐氏,三巍,妣薛氏,四崧公,传下。
- 一二一世 **崧公** 况公四子,生歿葬失考。妣卢氏,生子二,长遐,妣王氏,次遵,传下。
- 一二二世 **遵公** 崧公次子,夫妇生歿葬失考。妣李氏,生子二,长开,传下,次洋,妣甘氏。
- 一二三世 **开公** 进公长子,夫妇生歿葬失考。妣黎氏,生子一,世昌。



- 一二四世 世昌公 开公之子,夫妇生歿葬失考。妣周氏,生子一,邦文。
- 一二五世 邦文公 世昌之子,夫妇生歿葬失考。妣施氏,生子一,安道。
- 一二六世 安道公 邦公之子,夫妇生歿葬失考。妣甘氏,生子五,长仕政,配朱氏,次仕贤,妣萧氏,三仕达,妣朱氏,四仕俊,妣曾氏,五仕禧,传下。
- 一二七世 仕禧公 安道五子,夫妇生歿葬失考。妣田氏,生子三,长智方,妣蓝氏,次彦章,妣林氏,三彦嘉,传下。
- 一二八世 彦嘉公 仕禧三子,夫妇生歿葬失考。妣谢氏,生子五,长仲端,传下,次仲升,妣钟氏,三仲诚,妣廖氏,四仲宝,妣彭氏,五仲礼,妣邱氏。
- 一二九世 仲端公 彦嘉长子,夫妇生歿葬失考。妣游氏,生子二,长耸,妣陈氏,次声公,传下。
- 一三〇世 声 公 仲端次子,夫妇生歿葬失考。妣张氏,生子二,长玖公,妣梅氏,次敦公,传下。
- 一三一世 敦 公 声公次子,夫妇生歿葬失考。妣许氏,生子一,孝理。
- 一三二世 孝理公 敦公之子,夫妇生歿葬失考。妣董氏,生子一,端甫。
- 一三三世 端甫公 孝理之子,生歿葬失考。妣郭氏,生子二,长明鉴,妣温氏,次明德,传下。
- 一三四世 明德公 端甫次子,生歿葬失考。妣罗氏,生子一,珊公。
- 一三五世 珊 公 明德之子,生歿葬失考。妣邓氏,生子一,文公。
- 一三六世 文 公 珊公之子,生歿葬失考。妣殷氏,生子一,孔章。
- 一三七世 孔章公 文公之子,生歿葬失考。妣何氏,生子一,俭公。
- 一三八世 俭 公 孔章之子,生歿葬失考。妣饶氏,生子一,鸣珂。
- 一三九世 鸣珂公 俭公之子,生歿葬失考。妣宋氏,生子一,万祯。
- 一四〇世 万祯公 鸣珂之子,生歿葬失考。妣吴氏,生子一,念一郎。
- 一四一世 念一郎 万祯之子,生歿葬失考。妣江氏,生子一,五一郎。
- 一四二世 五一郎 念一郎之子,生歿葬失考。妣郑氏,生子一,千三郎。



- 一四三世 千三郎 五一郎之子，生宋始兴癸丑年六月二十日寅时，歿开禧乙丑年三月二十一日午时，葬瑞金塘背虎形，坐东向西。妣杨氏，生宋始兴乙卯年正月初九日卯时，歿宝庆丙戌年十月二六日申时，葬与夫同穴，公由西昌宋村徙于会昌，晓族为始祖，生子一，安一郎。
- 一四四世 安一郎 千三郎之子。生宋绍兴甲戌年八月十九日丑时，歿绍定戊子年十月初四日寅时，葬瑞金绿草湖右边锦被盖儿形，壬山丙向。妣毛氏，生宋绍兴与乙亥年九月初十日丑时，歿淳祐辛丑年五月十一日卯时，葬瑞金绿草湖盆形，亥山巳向。生子七，长少一郎，妣林氏徙，次少二郎，妣曾氏徙，三少三郎，妣王氏徙，四少四郎，传下，五少五郎，妣叶氏徙，六少六郎，妣宋氏徙，七少七郎，妣谢氏徙。
- 一四五世 少四郎 安一郎四子。生宋乾道癸巳年三月初六日酉时，歿景定辛酉年二月十八日午时，葬晓族大垄人形，艮山坤向。妣张氏，生乾道辛卯年五月二十八日子时，歿德祐己酉年七月十三日午时，葬与夫同穴。生子三，长孟一郎，妣李氏，次仲四郎，传下，三季六郎，妣林氏。
- 一四六世 仲四郎 字子珍。生宋绍熙辛亥年五月十五日辰时，歿咸淳癸酉年九月初三日申时，葬西溪黄龙吐珠形，丑山未向。妣邓氏，葬山乘头蟠龙形，乙山辛向。生子四，长德章，传下，次德华，妣施氏，三德洪，妣罗氏，四德盛，妣殷氏。
- 一四七世 德章公 仲四长子。生歿失考，葬郑屋坝鹅形，酉山卯向。妣钟氏，葬祖背坑雄鸡拔翼形。生子三，长黄道，次擬道，妣金氏，三正道，妣吴氏。

枢珑公支世系

- 一二七世 枢珑公 泉公长子,夫妇生歿葬失考。妣熊氏、易氏,生子一,应魁。
- 一二八世 应魁公 枢珑之子。祖住吉安府泰和县赤珠岭,分居泰和天井坝,自唐朝天佑甲子元年迁居南康县双溪里居住。妣尹氏、王氏,夫妇生歿失考,合葬双溪里屋背凤形,午山子向。生子三,天恩,传下,天祐,天禄。
- 一二九世 天恩公 应魁长子。夫妇生歿失考,妣郭氏,合葬凤形左边。生子一,增万。
- 一三〇世 增万公 天恩之子。夫妇生歿失考,合葬双溪里凤形右边,午山子向。妣邓氏,生子一,永兴。
- 一三一世 永兴公 增万之子,邑庠生。生歿失考,葬双溪里凤形上向午山子向。妣赖氏,生歿失考,葬凤形下穴,丁山癸向,生子一,元亨。
- 一三二世 元亨公 永兴之子,字子嘉,登进士第。生歿失考,合葬东山背犀牛形,丁山癸向。宋朝咸平三年己亥科孙暨榜,登第十六名进士,官授德平主簿。专心笃学,开宝中入庐山白鹿洞,肄业十余年。及江南废国学,官例选赴阙,时诸生百余人,以学行老宿。咸师之后还乡,道过庐陵,郡守素闻其名,荐之。咸平三年成进士,官授德平主簿。廉明正大,政声驰名,德之祀白鹿洞先贤祠,崇祀乡贤,采入省志。妣黄氏、杨氏、蔡氏,生歿失考,生子四,仕科,传下,仕举,仕叔,仕贤。蔡氏葬犀牛形后穴。
- 一三三世 仕科公 元亨长子。夫妇生歿失考。妣杨氏、王氏,合葬东山背,丙山壬向,生子一,文绍。
- 一三四世 文绍公 仕科之子。夫妇生歿失考,葬麻坡狮形,庚山甲向。妣





赖氏、王氏，葬旭山背，甲山庚向。生子一，胜公。

一三五世 胜公 文绍之子，邑庠生。生歿失考，夫妇合葬南水乌鸦落垅形，丙山壬向。妣钟氏，生歿失考，生子一，昂公。

一三六世 昂公 胜公之子，登进士第。生歿失考，夫妇合葬南水墩上乌鸦落垅形，午山子向。妣杨氏、王氏，生歿失考，生子一，庭扬。王氏葬右穴。

一三七世 庭扬公 昂公之子，生歿失考。宋朝绍兴十八年戊长科玉佐榜举人，二十一年辛未逍遥榜登进士，官授宣教郎。父昂公父子同科。妣杨氏、李氏，生歿失考，夫妇合葬黎边甲金钱卦壁形，巽山干向。生子一，攀龙。

一三八世 攀龙公 庭扬之子，举人。生歿失考，夫妇合葬回回现宝形，干山巽向。妣萧氏、赖氏，生歿失考，生子一，时用。

一三九世 时用公 字前江，号返泉。生歿失考，夫妇合葬芙蓉关外犀牛望月形，癸山丁向。妣王氏，生歿失考。生子二，信宗，信宇。

柏公支世系

一三八世 柏公 月清长子，字涣，号西漳。生于宋太宗咸平三年庚子。原居江左池州，迁筠州，丁巳举人，戊午举进士与欧阳修为及第同年，初仕颖上令，升尚书屯田员外，即隐庐山之阳彭蠡之上，杜门三十年，萧然四壁，略置田于西涧，因号西涧居士。赏作骑牛歌云：我骑牛，君莫笑，世间万事从吾好。欧阳修崇慕其高，赋《庐山高》赠之，苏子赠有《是是堂》诗，后文公朱熹守南康，作《清净退庵》诗。妣钱氏，封寿安县君，夫妇生歿失考，合葬南康军西城之原。生子一，恕公，女二，长适进士徐彦伯，次



适太子中允黄廉。

一三九世 恕公 柏公之子，字道源。生于宋仁宗天圣十年癸酉。英敏异人，阅书一目十行，丁亥举人戊子科未冠，举进士官至秘书丞。笃好史学，司马光雅重之，奏请同修资治通鉴。以不附王安石，遂罢归隐居江左池州城南之原。妣甘氏，生于天圣戊寅年，夫妇歿失考，合葬江左池州城南之原。生子五，长元高，次元亨，三元豪，四元亮，五元京。

一四〇世 元高公 恕公长子，字仲山，生宋仁宗庚子年。少有异质，授笔千言。神宗熙宁甲子举人，乙酉科进士，官至御史。常举姚勉、胡仲云，论天下事辄慷慨激烈，号为当时三俊。妣晏氏，生未祥，夫妇歿失考，合葬南康城西之原。生子一，安世，传下。

元亨公 恕公次子，字文通，生宋仁宗壬寅年，与兄元高乡会同榜，官户部员外郎。歿失考。妣何氏，生歿失考。夫妇合葬江左池州。生子一，官世。

元豪公 恕公三子，字九郎，自江左池州徙居瑞金县，地名塘背。妣许氏，夫妇生歿葬失考。生子一，宴世。

元亮公 恕公四子，字映普，自江左池州徙居万安县。妣谢氏，夫妇生歿葬失考。生子一，宝世。

元京公 恕公五子，字廷表，邑增生。生宋景佑丙子年九月初二日，歿元符庚辰年十月初九日，葬江西信丰，坐东向西。妣黄氏，生歿失考，夫妇合葬，生子一，宁世。

一四一世 安世公 元高之子，字均宇，号器之。后富山公之从兄，生宋哲宗元祐己巳年，徽宗建中甲子举人，戊戌进士，朝廷敕授谏官。未拜命，入白母曰：上使儿居言路，须明目张胆以身卫国，脱有触忤，祸谴立至，如老母何？母曰：谏



官为天子诤臣，汝当捐身报国，即得罪流于吾，亦从汝所之，勿以老母惧。遂遵母训，正色立朝，每以辨是非邪正为先，进君子，退小人，为急其面折廷争，一时奏对者皆汗浹衣背，目为殿上虎。卒称名臣。妣陈氏，生于元祐庚辰年，夫妇歿失考，合葬江左池州之原，生子二，长凝之，次勉之。

一四二世 凝之公 安世长子，字志安。生南宋高宗建炎丙辰年三月十六日，建炎己卯亚魁庚辰进士，授工部员外郎。后弃官隐居不仕，值岁饥荒，衡阳王义之饷钱十万，公大喜，将钱至市门，见有饿色者悉分与之，俄顷而尽。妣钱氏，生建炎庚申年八月初四日，夫妇歿失考，合葬南康军城西之原。生子一，格公，传下。

勉之公 安世次子，安致中，生于南宋高宗建炎癸亥年十月初二日。幼师事扬时黉，究心伊洛之旨，驰名泽畔。上慕召至，与秦桧不合，即谢病归。时补泉先生与朱松厚交，松卒嘱以后事，令子熹受业，海熹如子，以女妻之。妣张氏，生于建炎丁卯年五月廿四日，夫妇歿失考，合葬江左池州。生子一，桂公，女一适文公朱熹。

一四三世 格公 凝之之子，字诣善，生于南宋高宗建炎丁丑年二月初五日。姿性颖敏，潜心子史，以文学知名。孝忠癸卯由乡贡进士，升德庆知州。妣和氏，生于建炎己卯年，夫妇歿失考，合葬江左池州之原。生子二，长宗光，次宦光。

一四四世 宗光公 格公长子，字振先，生于孝宗隆兴乙酉年四月十三日。博学敏词，士林多钦式之，后丙子以选贡授新河令。妣魏氏，生于隆兴戊子年，夫妇歿失考，合葬江左池州城西之原。生子一，衍公，传下。

宦光公 格公次子，字辉廷，生于孝宗隆兴戊子年二月廿九日。



隆兴己酉举人,绍熙癸丑进士,授汝宁知州。妣白氏,生歿失考,夫妇合葬江左池州城西之原。生子一,德公。

一四五世 衍 公 宗光之子,字泽锦,生于隆兴丙午年十二月初一日。庆元甲子举人,乙丑进士,授惠州同知。妣水氏,生于隆兴乙巳年,夫妇歿失考,合葬江左池州外。生子一,大郎,原居江左池州,徙居信丰县。

一四六世 大郎公 衍公之子,名曜,字展明。大郎盖以行称也。生于南宋宁宗庆元十三年丁卯七月初八日。素遵父诲,常居父任署,不受政务而潜心理学。宝庆戊子举人,壬辰进士,授虔州通判。后致仕留家信丰,爱山水秀,遂居南门外隍祠庙背。妣黄氏,生于庆元戊辰年四月十三日,夫妇歿失考,合葬信丰县南门外南山岭旗形。生子一,倬公。

一四七世 倬 公 大郎之子,字瑞清,生于南宋理宗宝庆丁未年十月十一日。丁未由例贡升梁清令,后以内艰归服,遂不乐仕而卒于咸淳丁卯年。妣邬氏,生歿失考,夫妇合葬信丰南门外南山岭旗形。生子一,源道。

发公房思侯公支世系

七九世 思侯公 讳苍,长沙定王发公次子,景帝之孙。汉元光六年七月乙巳封安成思侯。妣高氏,生子二,长俭公,传下,次仰公。

八〇世 俭 公 思侯长子,字子雅,迁居螺川赤鸟策中,历豫章守。妣颜氏,生子一,亮公。

八一世 亮 公 俭公之子,字孔光,南阳太守,懋赐金紫光禄丞。妣周氏,生子一,督公。

八二世 督 公 亮公之子,妣颜氏,生子一,占公。

- 八三世 占 公 督公之子,妣李氏,生子一,善公。
- 八四世 善 公 占公之子,妣樊氏,生子一,尚公。
- 八五世 尚 公 随光武征讨兴复旧业,袭封安成侯,世居诚湖里。妣氏,生子一,悟公。
- 八六世 悟 公 尚公之子,加封龙骧将军安成王。妣氏,生子一,呈公。
- 八七世 呈 公 悟公之子,妣吴氏,生子一,勳公。
- 八八世 勳 公 呈公之子,妣李氏,生子一,惟公。
- 八九世 惟 公 勳公之子,妣黄氏,生子一,习公。
- 九〇世 习 公 惟公之子,妣萧氏,生子一,谟公。
- 九一世 谟 公 习公之子,字辰逊,山东道监察御史。妣萧氏,生子一,英公。
- 九二世 英 公 谟公之子,字朝选,郡禀生,生歿葬失考。妣胡氏,生歿葬失考,生子一,俊公。
- 九三世 俊 公 字振先,邑庠生,生歿葬失考。妣范氏,生歿葬失考。生子一,欲仁。
- 九四世 欲 公 俊公之子,字至仁,生歿葬失考。妣陈氏,生歿葬失考,生子一,饰公。
- 九五世 饰 公 字又文,生歿葬失考。妣朱氏,生歿葬失考,生子一,皋公。
- 九六世 皋 公 饰公之子,字超鸿,邑庠生,生歿葬失考。妣林氏,生歿葬失考,生子一,徐公。
- 九七世 徐 公 皋公之子,字惟缓,生歿葬失考。妣袁氏,生歿葬失考,生子一,冲公。
- 九八世 冲 公 徐公之子,字谦光。岁贡生,任山东昭远县教谕。生歿葬失考。妣吴氏,生歿葬失考。生子一,赴公。
- 九九世 赴 公 冲公之子,字廷高,荣膺冠带。妣郭氏,生歿葬失考,生子一,沂公。
- 一百世 沂 公 赴公之子,字期清,邑庠生。生歿葬失考。妣颜氏,生歿葬失考,生子一,澂公。





- 百零一世 躔 公 沂公之子,字敬思,邑廩生,生歿葬失考。妣夏氏,生歿葬失考,生子一,耑公。
- 百零二世 耑 公 躔公之子,字任时,邑庠生,生歿葬失考。妣康氏,生歿葬失考,生子一,竣公。
- 百零三世 竣 公 公之子,字应爵,宋庆元丁卯科举人,天台知县。妣欧阳氏,生歿葬失考,生子一,奕公。
- 百零四世 奕 公 竣公之子,字世昌,国学监元。妣徐氏,生歿葬失考,生子一,铎公。
- 百零五世 铎 公 奕公之子,字声甫,南宋末初授迪功郎,庐陵白下县丞,由安成城湖里徙居泰和县茅原巷。妣高氏,生歿葬失考,生子一,槩公。
- 百零六世 槩 公 铎公之子,字长翁,岁贡生,授海门教谕。妣尹氏,生歿葬失考,生子一,大孙。
- 百零七世 大 孙 字嗣永,生歿葬失考,妣陆氏,生歿葬失考。继黄氏,生歿失考,合葬富邱冈。生子二,长西昌,传下,次东阳。
- 百零八世 西昌公 大孙长子,字廷用,浙江兰溪教谕,赠南京吏部主事。妣周氏,封安人,生子二,长朝奉,传下,次朝宁。
- 百零九世 朝奉公 西昌长子,生歿葬失考。妣胡氏,生子一,邦基。
- 百一〇世 邦基公 朝奉之子,字国宝,举绍兴张孝祥榜进士,葬城江。妣罗氏,封夫人,生子二,长行恭,传下,次行谋。
- 一一一世 行恭公 邦基长子,讳信。扶父柩安葬城江山背,庐墓三载,终不舍撤父而归,遂居城江,是为东溪始祖。妣康氏,生子,善长。夫妇合葬横乾刘宅屋后灯挂形,癸山丁向,后有望碑。

发公房况公支世系

- 一三八世 况 公 五学士，发公六十世孙。后唐天成间避杨行密乱，由金陵徙大和珠林。妣邢氏，封夫人。生子五，长岩，次崑，三岑，四崑，传下，五岑。祖妣合葬仙槎乡十一都金相寺屋后右边，人形。
- 一三九世 崑 公 况公四子，葬于三十七都黄堂洲心墙园内。妣□氏，生子四，长逊，传下，次进，三洪助，四过。
- 一四〇世 逊 公 崑公长子，贡元。葬于三十七都吊钟形。妣□氏，生子五，长璠，传下，次璜，三璩，四璩，五玠。
- 一四一世 璠 公 逊公长子，葬于三十七都康塘下窑灶前。妣□氏，生子二，长洗，葬三十七都东沔旧寨桐木伞，次谅，传下。
- 一四二世 谅 公 璠公次子，葬于三十七都鬼坑。妣萧氏，生子六，长利耿，次利煜，三利济，传下，四利宿，讳二十三郎，五利简，六利慨，葬同夫处左一穴。
- 一四三世 利济公 谅公三子，仕国子助教，葬仙槎乡十一都钟家山。妣曾氏，生子四，长宗海，传下，次好先，举推恩承事郎，任大庾县主簿，三宗闵，讳五郎，宋元丰元年举人，四好师，讳六郎，葬于珠林曾一住屋背。
- 一四四世 宗海公 利济长子，讳太郎，葬四十都童家庄。妣□氏，生子四，长軫，传下，次愨，讳三郎，三穀，讳九郎，四穀，讳二十二郎。
- 一四五世 軫 公 宗海长子，讳六郎，葬于十都漕坑口邻王家坟山。妣朱氏，生子三，长镇，讳一郎，次锡，传下，三南立，讳五郎，两举，崇宁元年癸未进士及第，任兴国县尉，改宣仪郎，与族弟申在中齐名，时号珠林三杰。生子二，长知开，生





子一,世昌,徙居吉水夏都;次知洋,生子一,世明,徙居圳南后万安右洲。

一四六世 锡 公 轸公次子,讳二郎。妣陈氏,生子三,长知本,传下,次知谦,讳十郎,三知隐,讳千郎。夫妇合葬三十都药塘寺对门山上,犬形。

一四七世 知本公 锡公长子,讳大郎,葬于十二都王家住屋后山上。妣康氏,生子,必大,葬于三十都药塘寺前祖坟边。

(录自民国三十三年(1944年)赣南刘氏联修族谱)



二、南康市刘氏世系吊线图

(一) 世系吊线总图

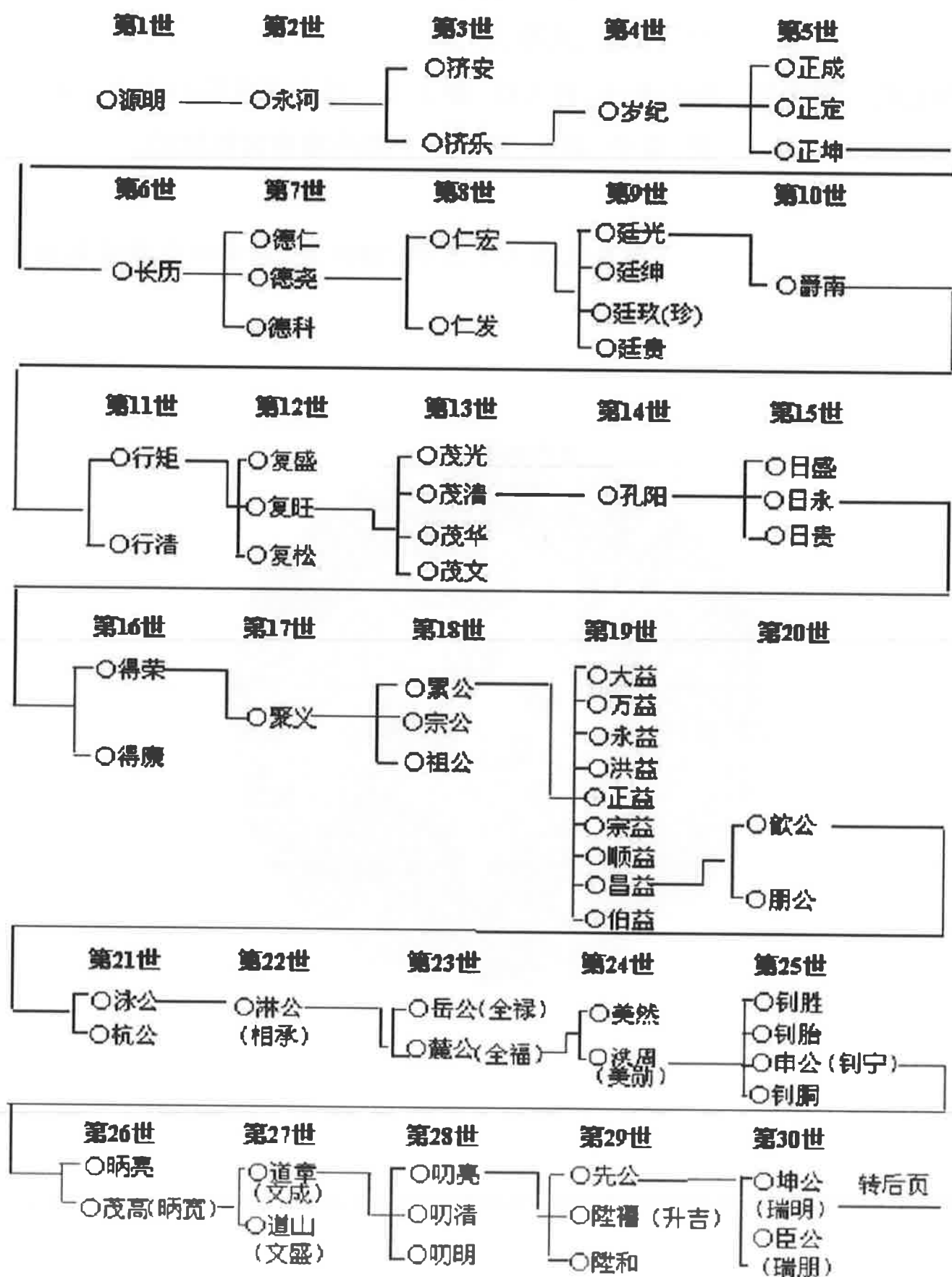

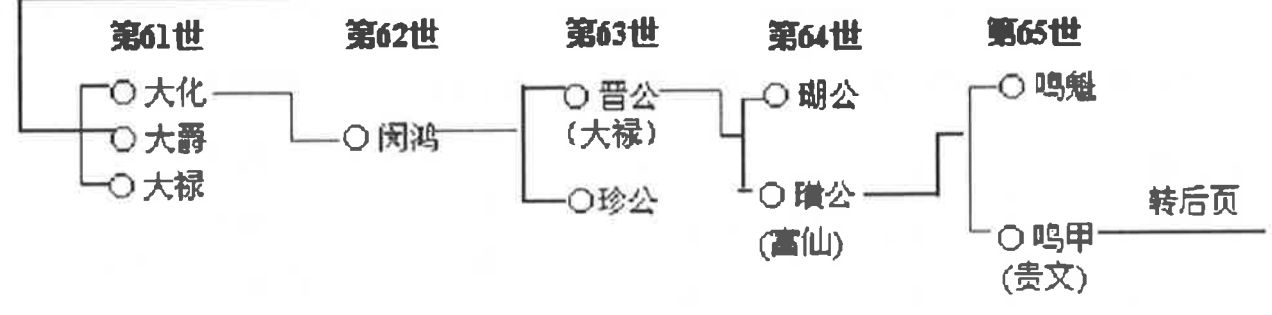
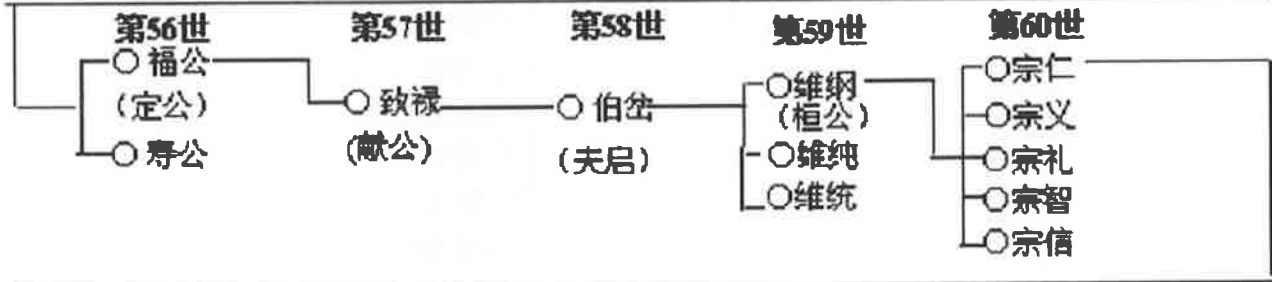
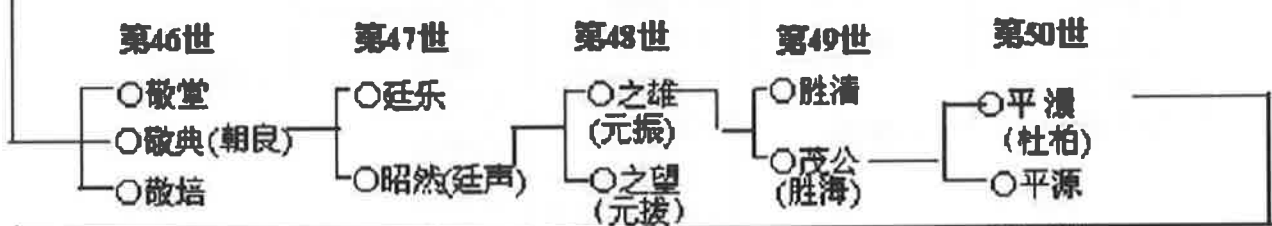
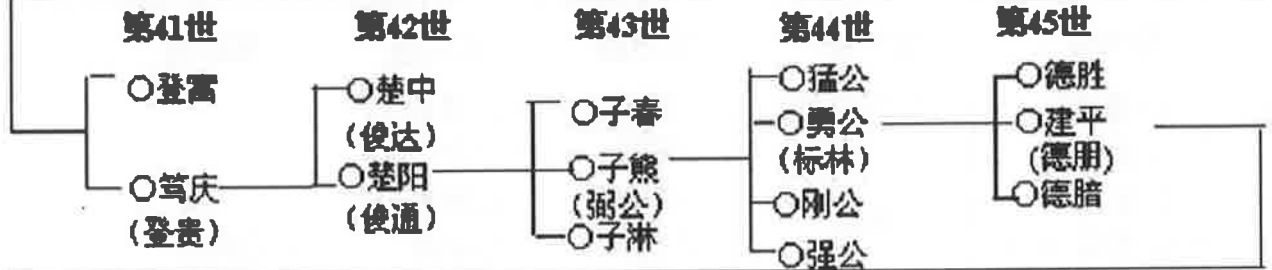
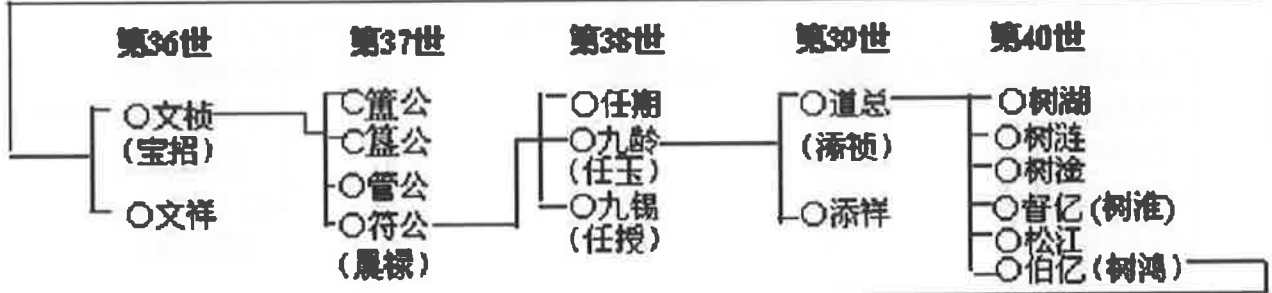
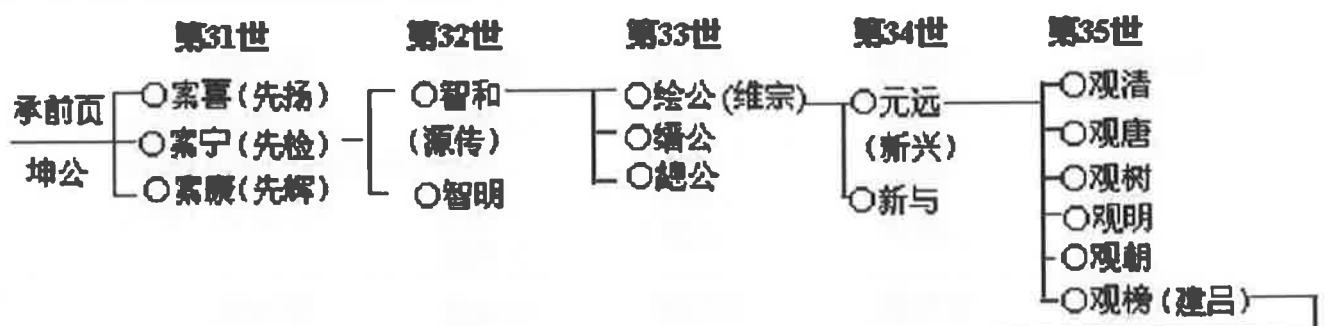

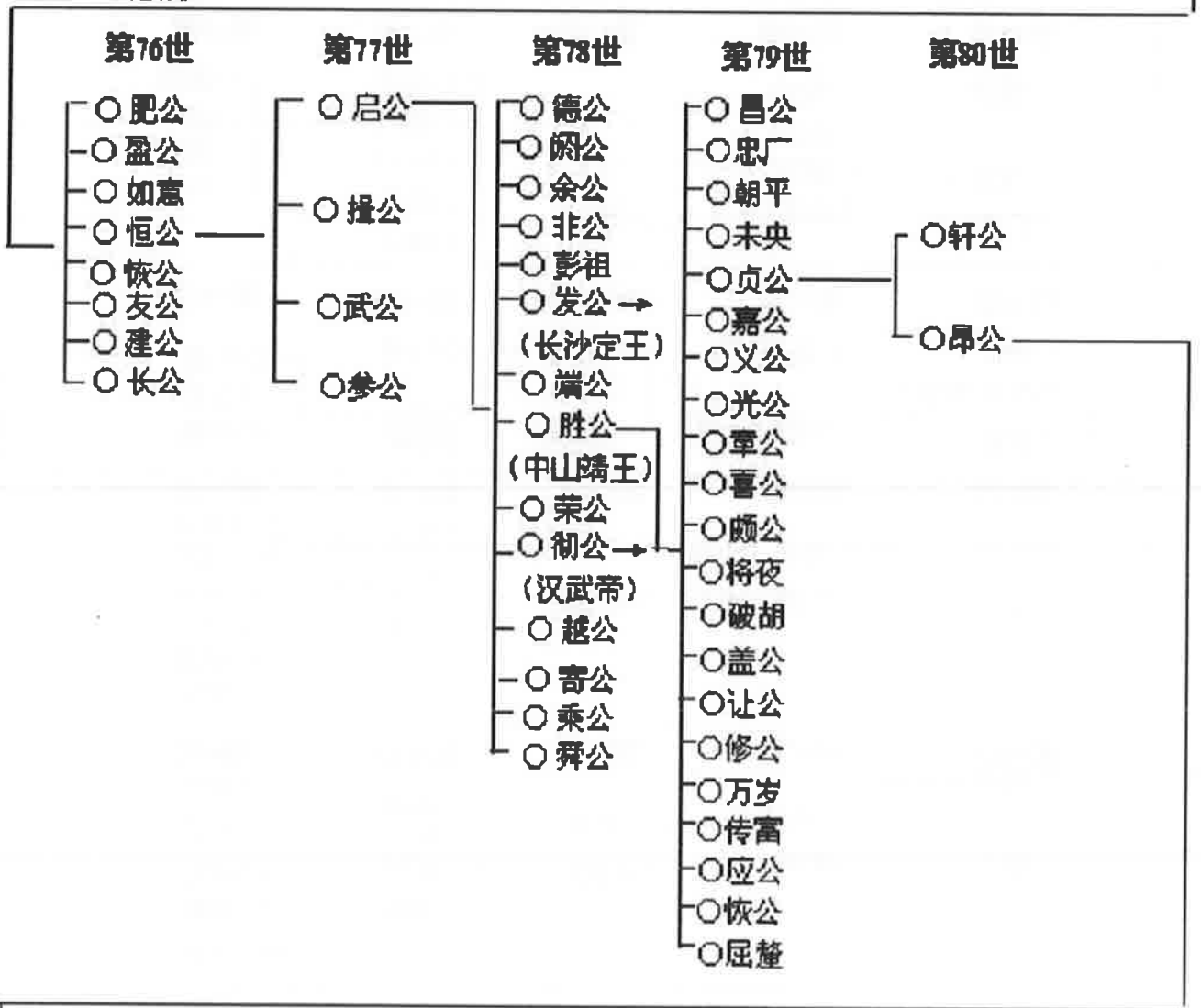
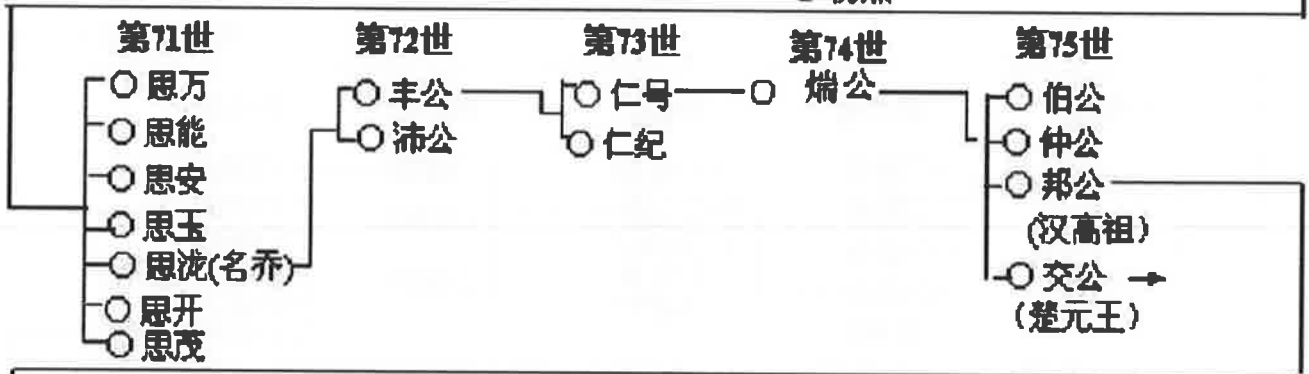
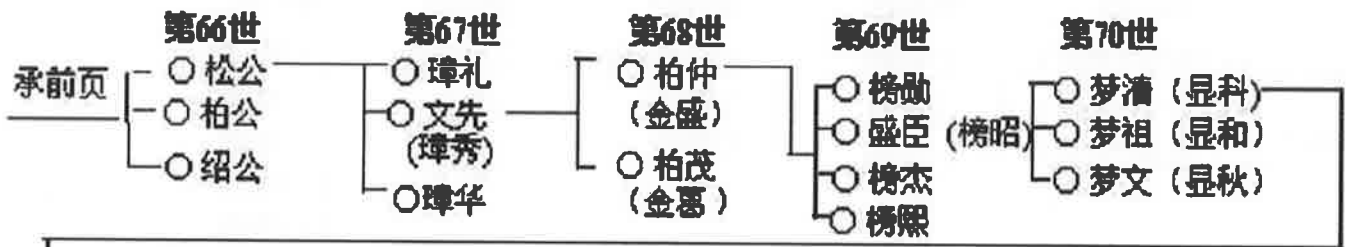

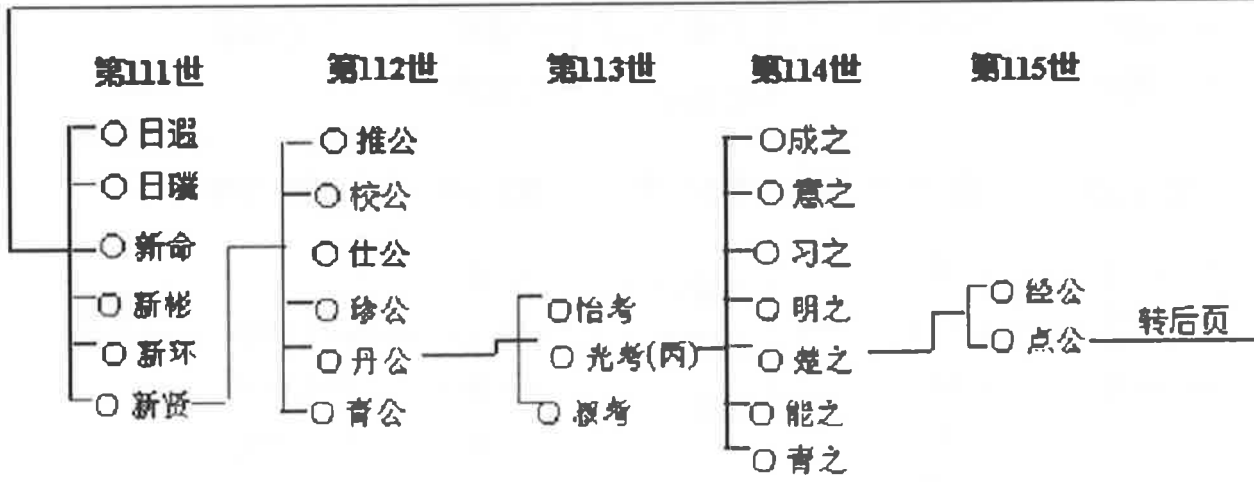
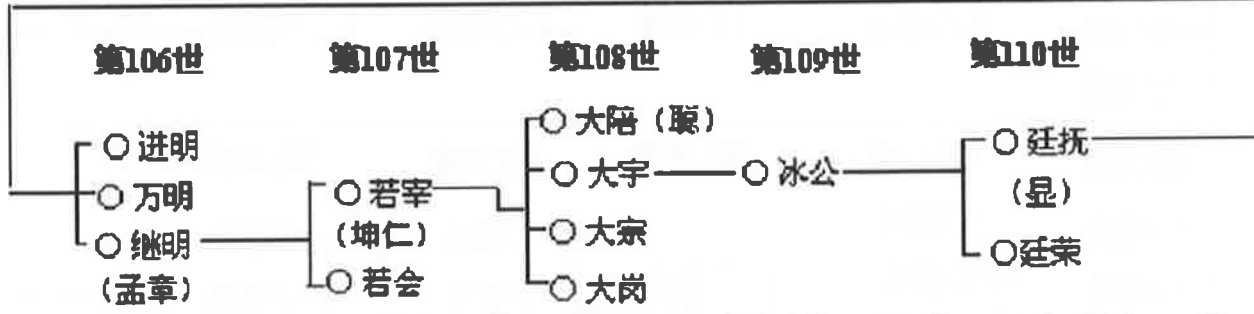
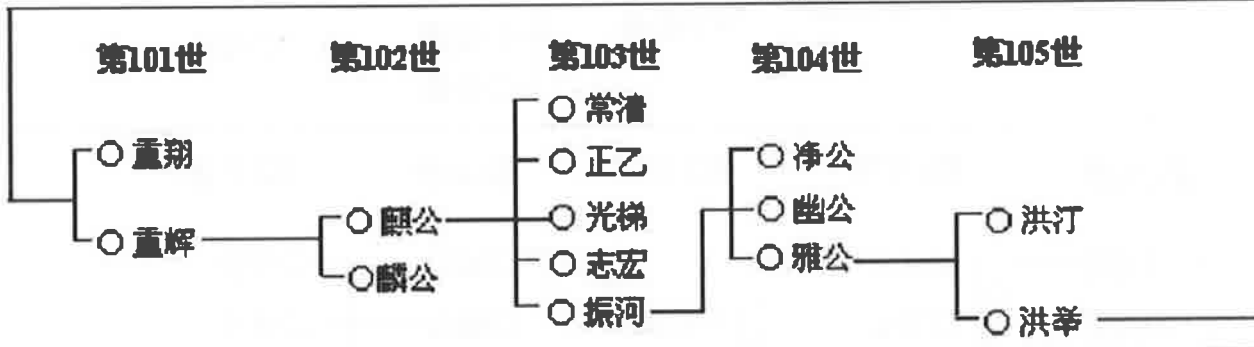
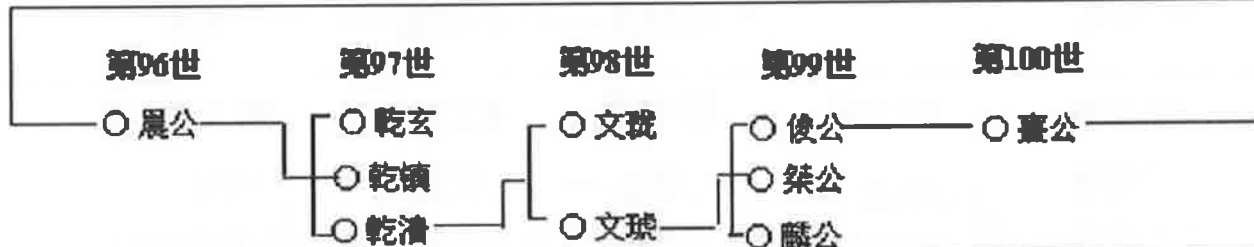
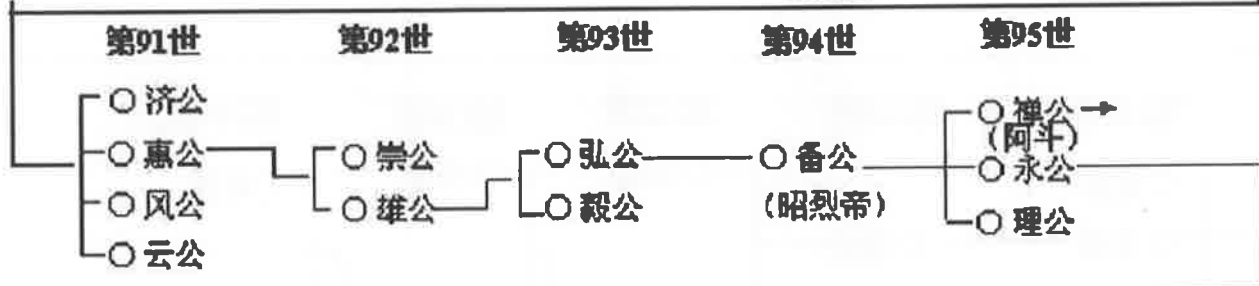
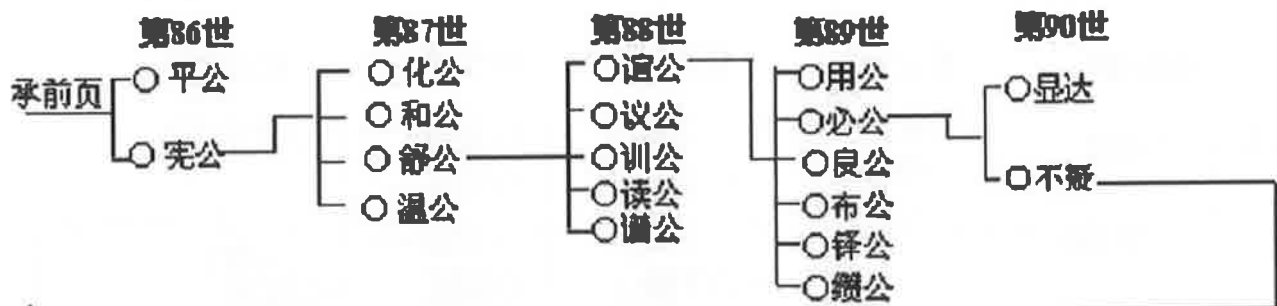

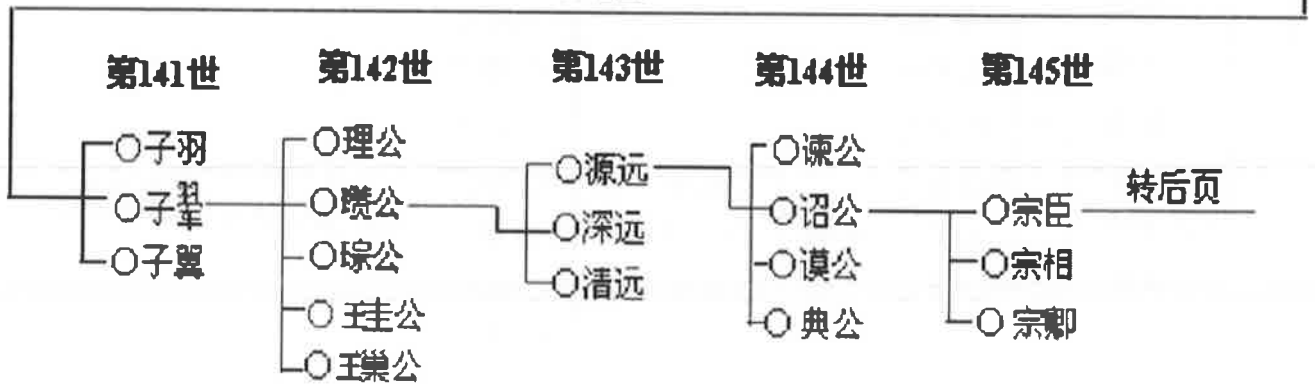
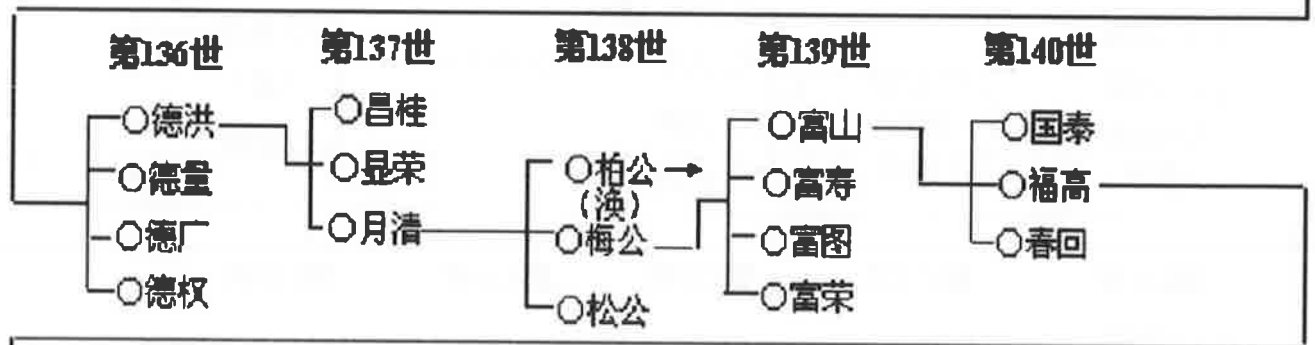
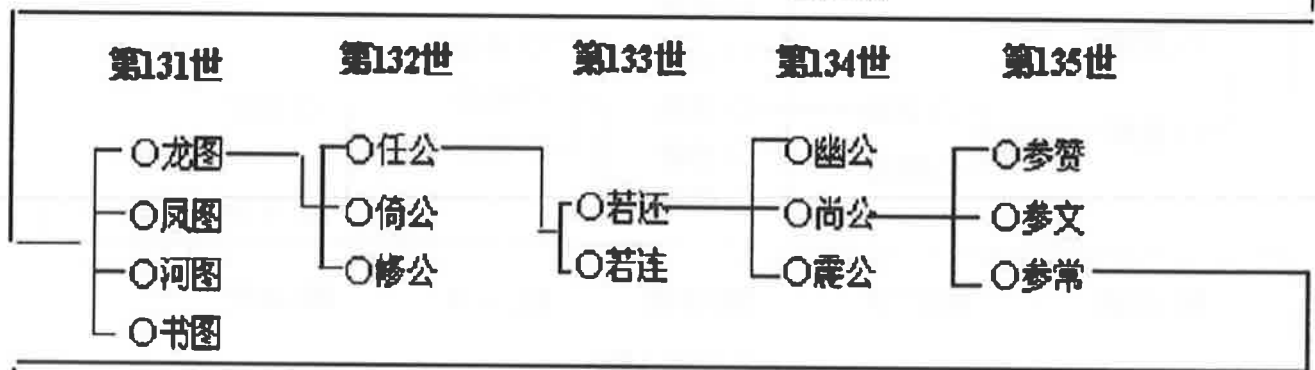
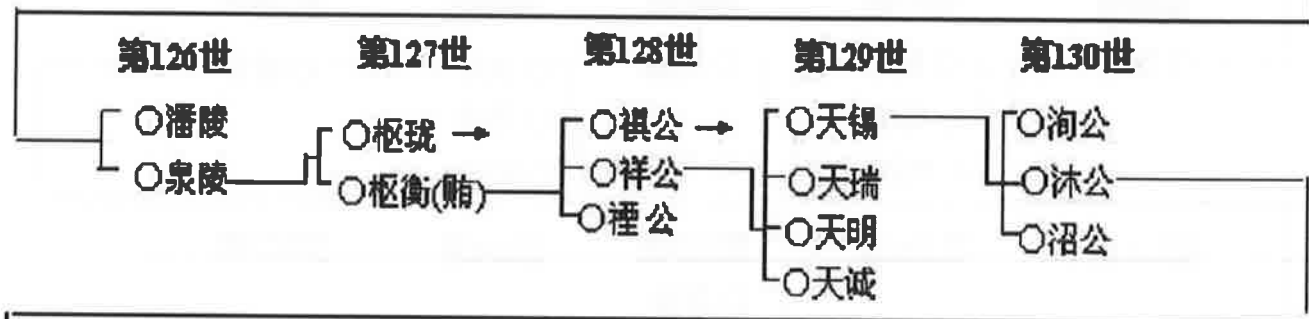
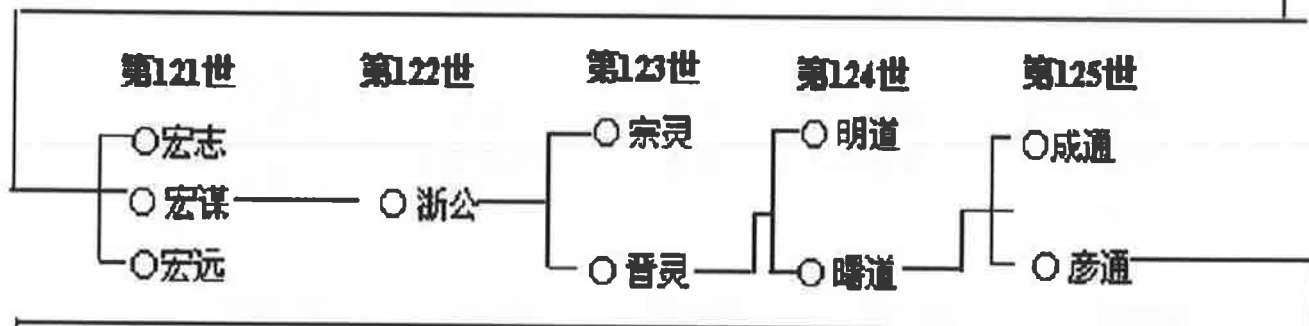
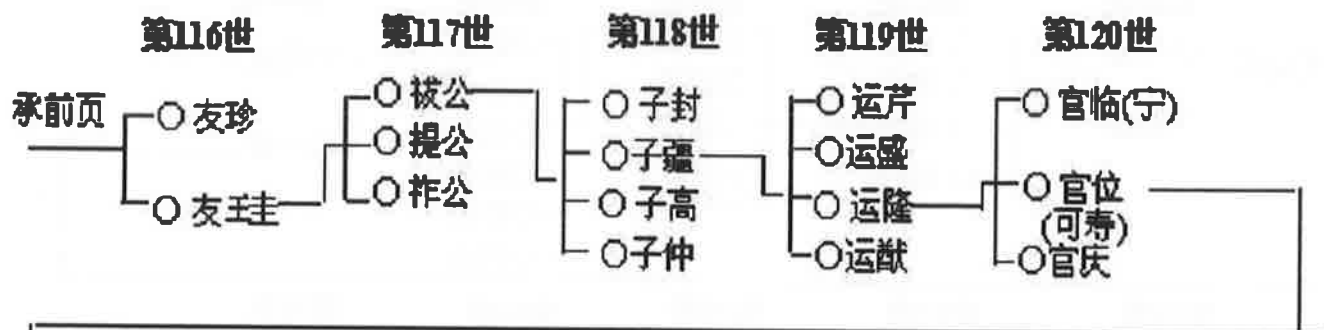

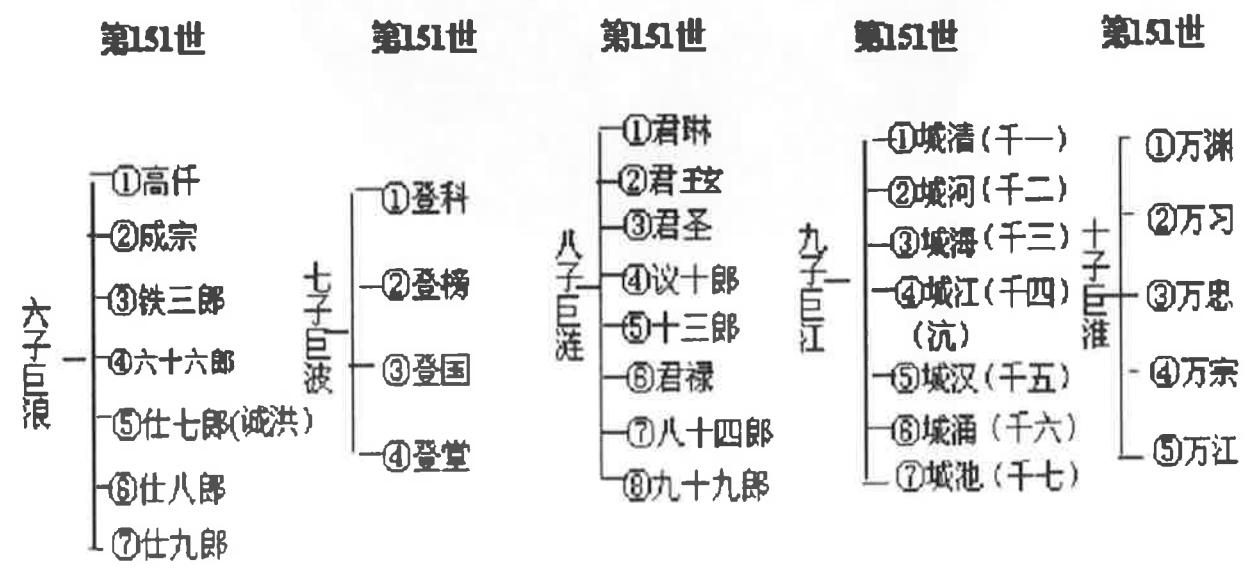
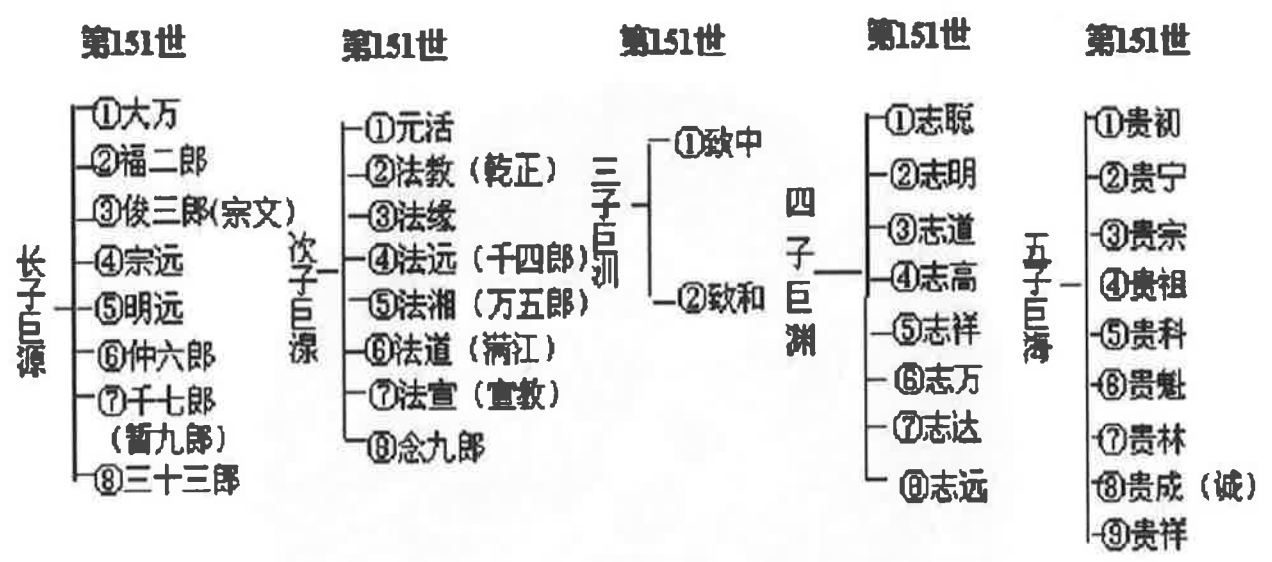
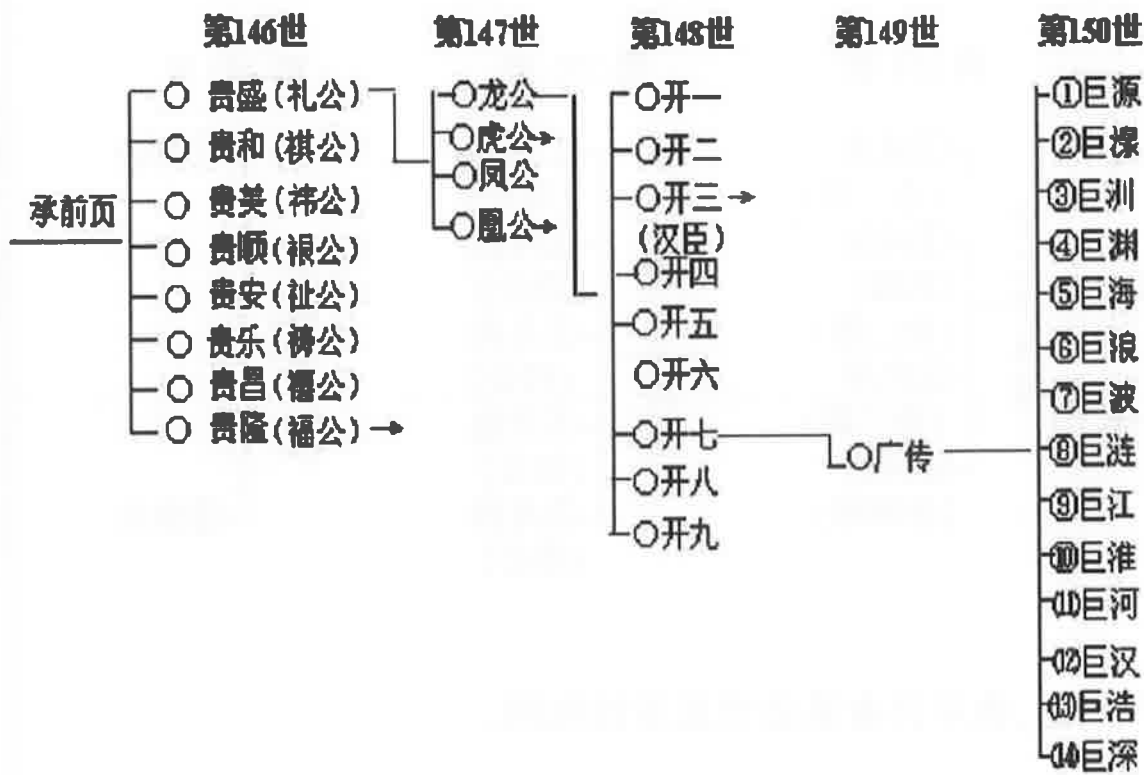

第 151 世



第 151 世



第 151 世

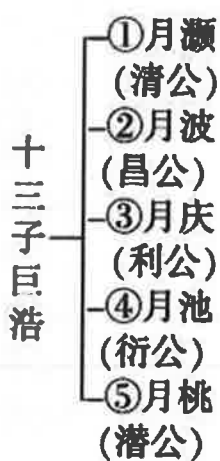

第 151 世



注:某公后有“→”者,表示另有某公世系吊线概图。





(二) 邦公派下世系吊线图

(1) 发公房世系吊线概图

1、苍公支简公世系本裕公裔吊线图

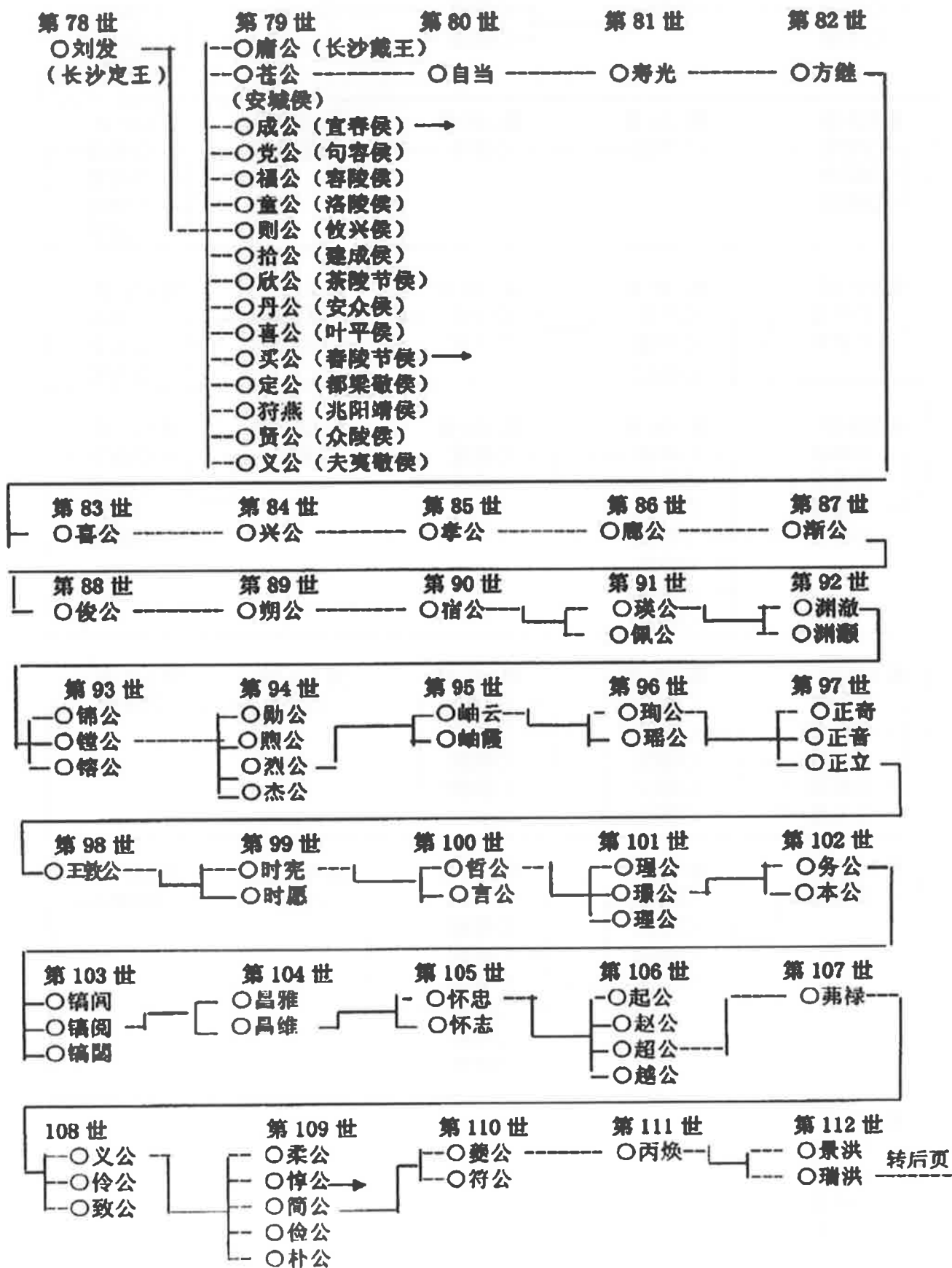

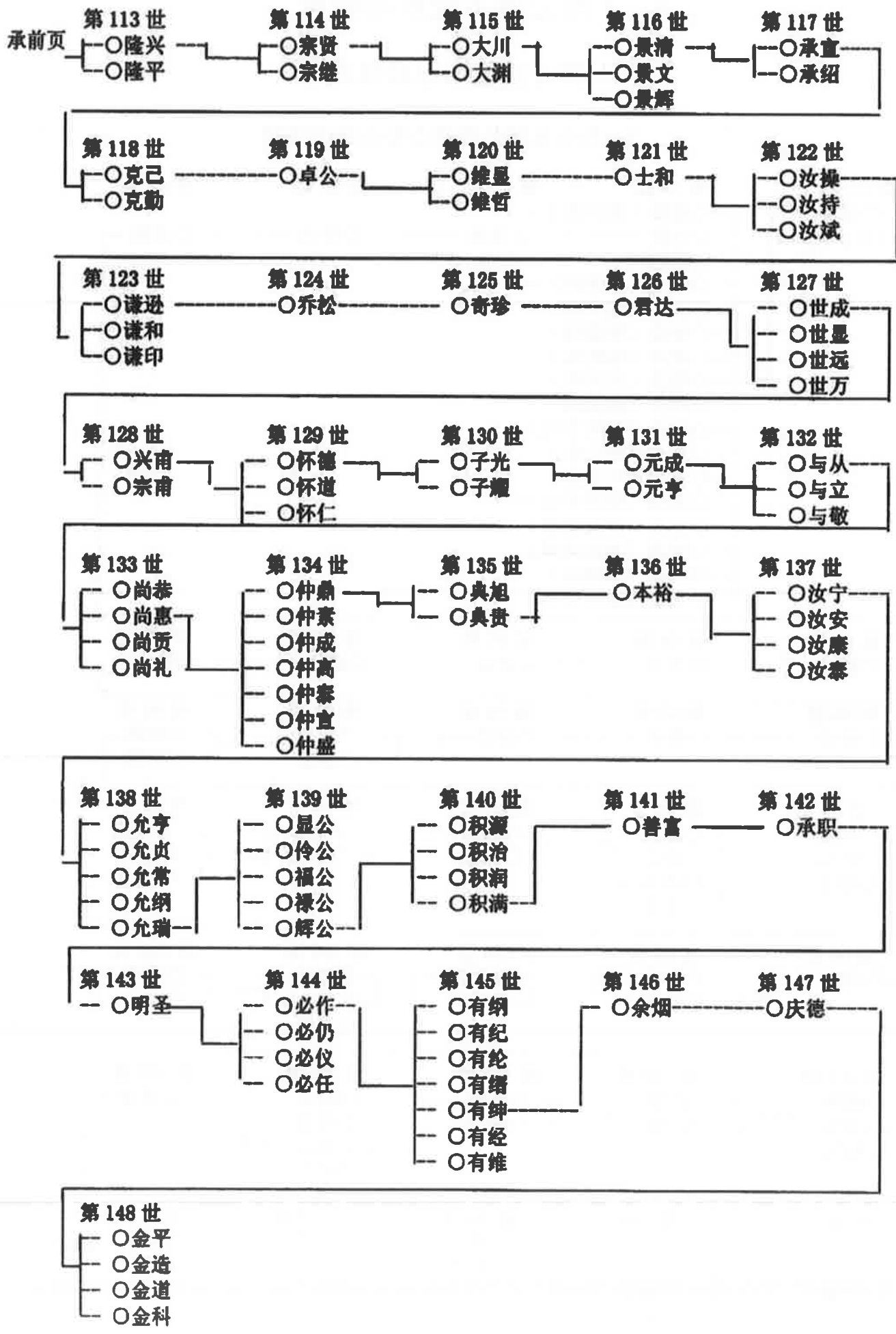

2、苍公支悖公世系世昌公裔吊线图

第 108 世 第 109 世 第 110 世 第 111 世 第 112 世
 ○义公 ———— ○悖公 ———— ○宏公 ———— ○况公 ———— ○恂公

第 113 世 第 114 世 第 115 世 第 116 世 第 117 世
 ○逊公 ———— ○珉公 ———— ○谅公 ———— ○利济 ———— ○来海

第 118 世 第 119 世 第 120 世 第 121 世 第 122 世
 ○矜公 ———— ○南立 ———— ○开公 ———— ○世昌 (后为字派) ———— ○邦

第 123 世 第 124 世 第 125 世 第 126 世 第 127 世
 ○道 ———— ○仕 ———— ○彦 ———— ○仲 ———— ○原

第 128 世 第 129 世 第 130 世 第 131 世 第 132 世
 ○长 ———— ○庆 ———— ○崇 ———— ○定 ———— ○国

第 133 世 第 134 世 第 135 世 第 136 世 第 137 世
 ○开 ———— ○基 ———— ○发 ———— ○祥 ———— ○北

第 138 世 第 139 世 第 140 世 第 141 世 第 142 世
 ○起 ———— ○令 ———— ○生 ———— ○翰 ———— ○苑

第 143 世 第 144 世 第 145 世 第 146 世 第 147 世
 ○贯 ———— ○广 ———— ○凤 ———— ○守 ———— ○依

第 148 世 第 149 世 第 150 世 第 151 世 第 152 世
 ○思 ———— ○洪 ———— ○远 ———— ○迁 ———— ○懋

第 153 世 第 154 世 第 155 世 第 156 世 第 157 世
 ○为 ———— ○学 ———— ○盛 ———— ○朝 ———— ○重

第 158 世 第 159 世 第 160 世 第 161 世 第 162 世
 ○经 ———— ○济 ———— ○贤 ———— ○才 ———— ○应

第 163 世
 ○运

注：第 108 世以前世序见 (1) 1.



3、苍公支文兴公世系吊线图

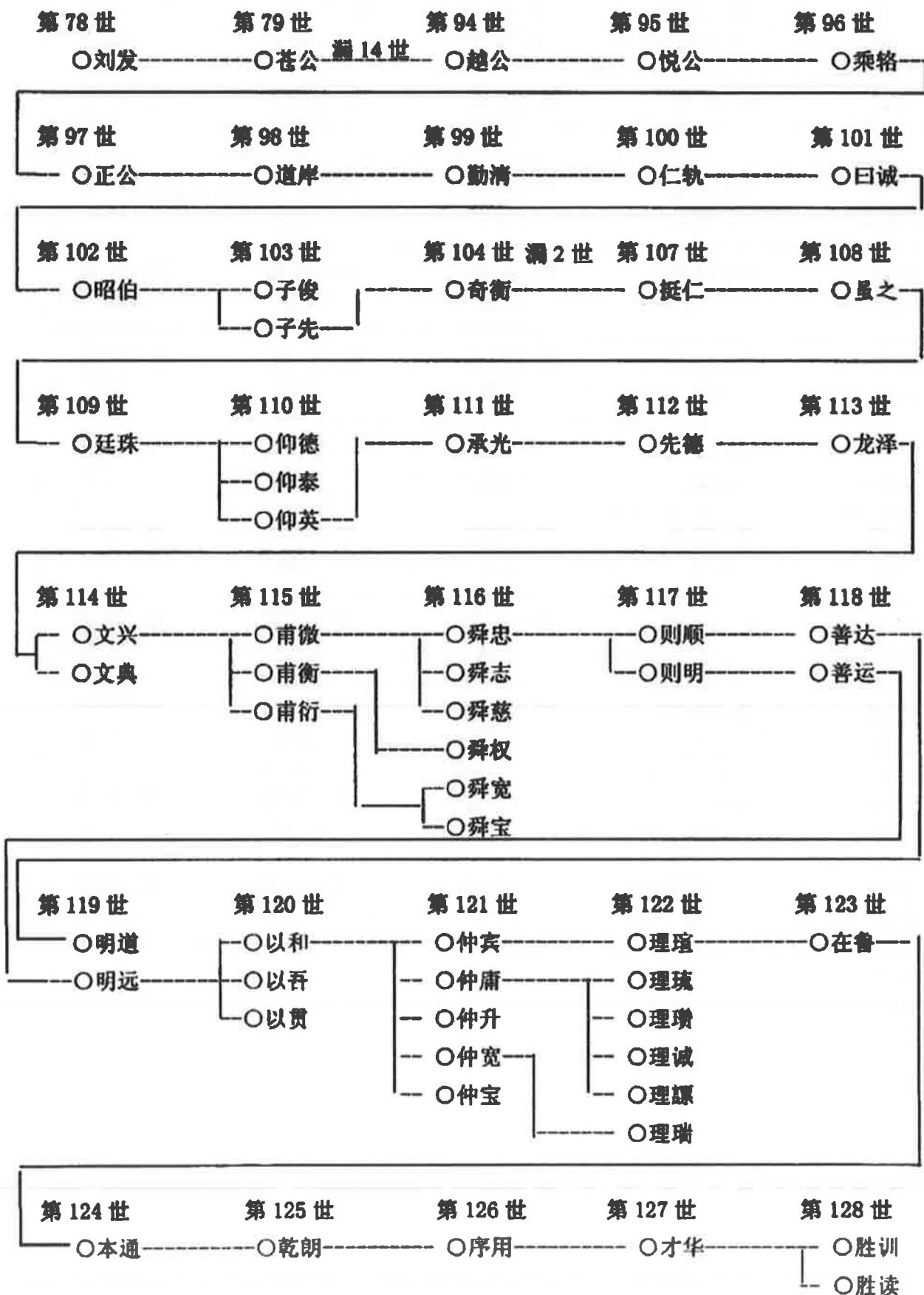

注：南康通谱把“甫”字辈定为中代始祖第 148 世，至胜训、胜读则为 161 世。



4、苍公支德清公世系吊线图

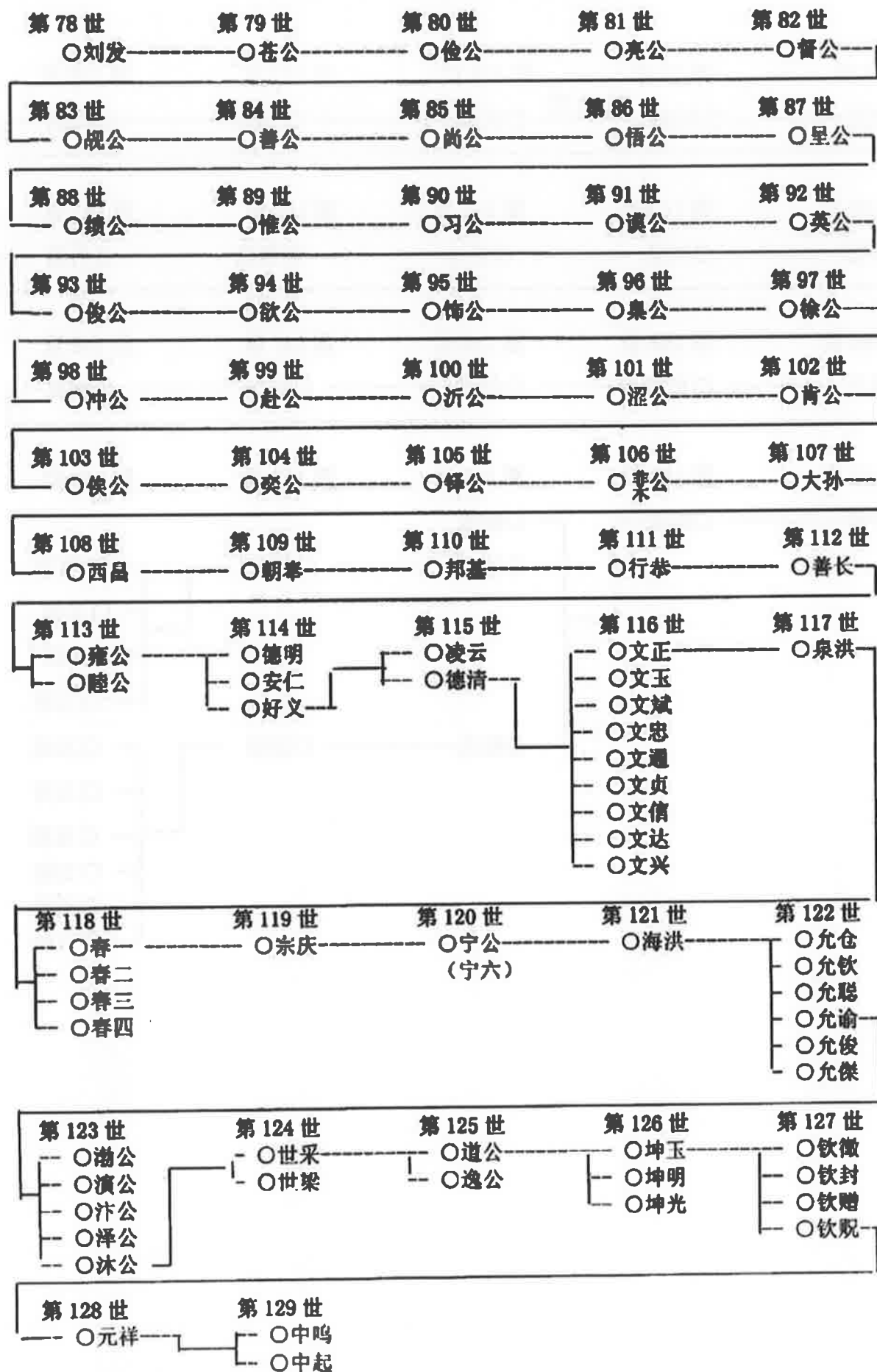

注：南康通谱把德清公定为中代始祖 148 世。详见《说明》。



5、成公支桂安公世系吊线图

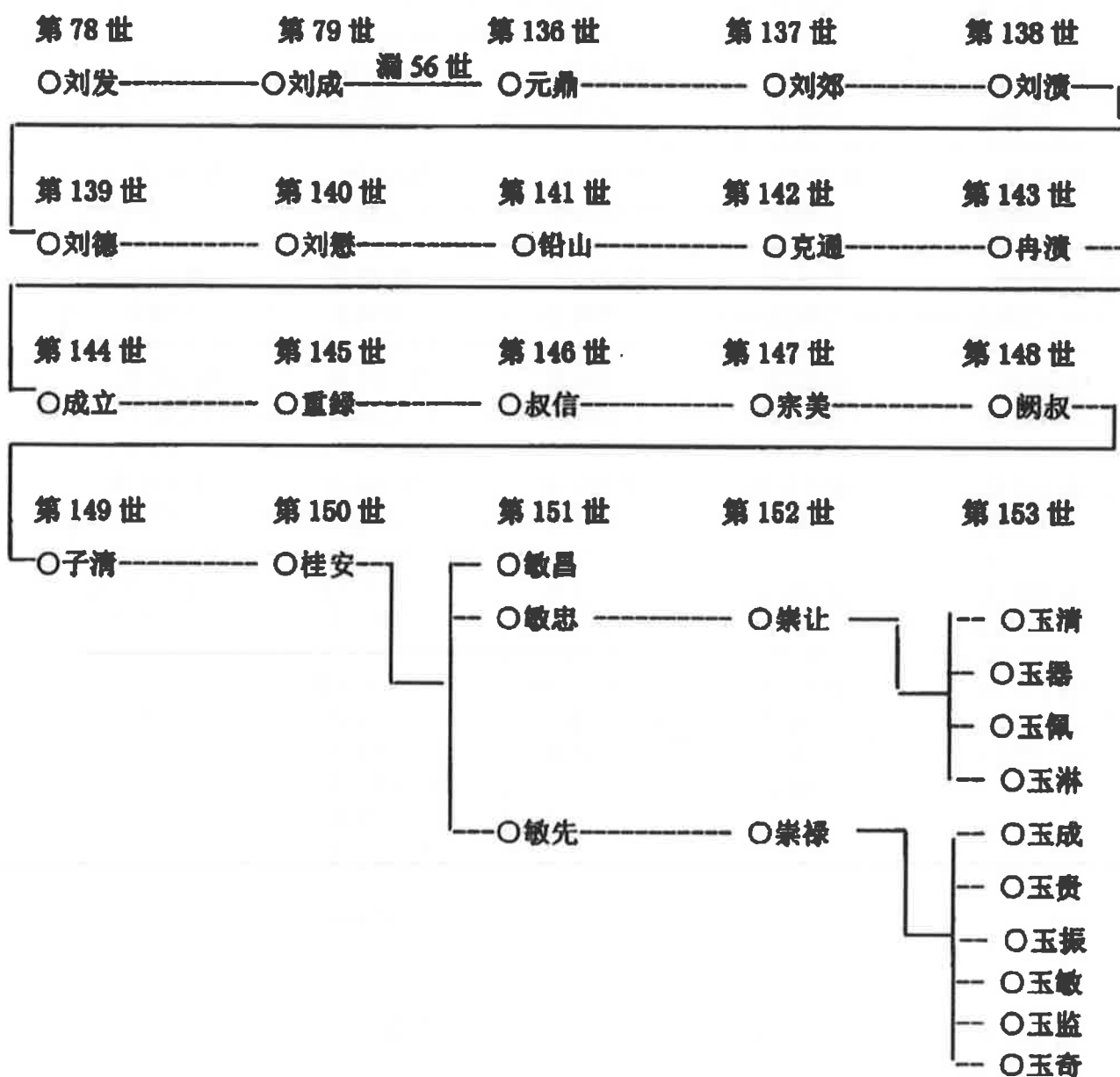

6、买公支贲公世系德远、清远、志远公裔吊线图

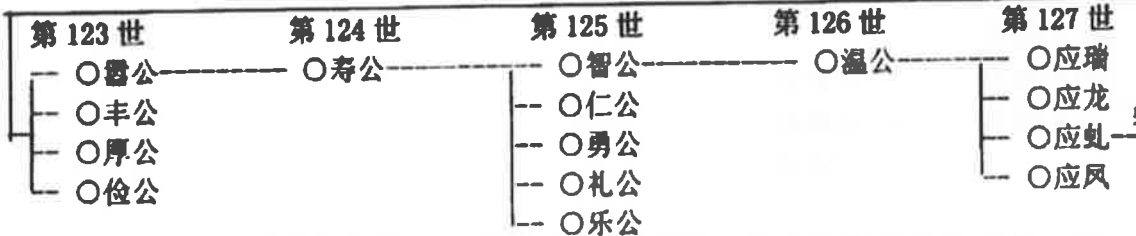
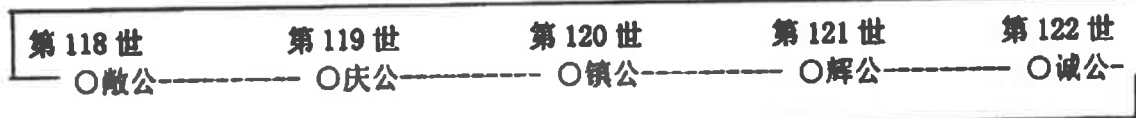
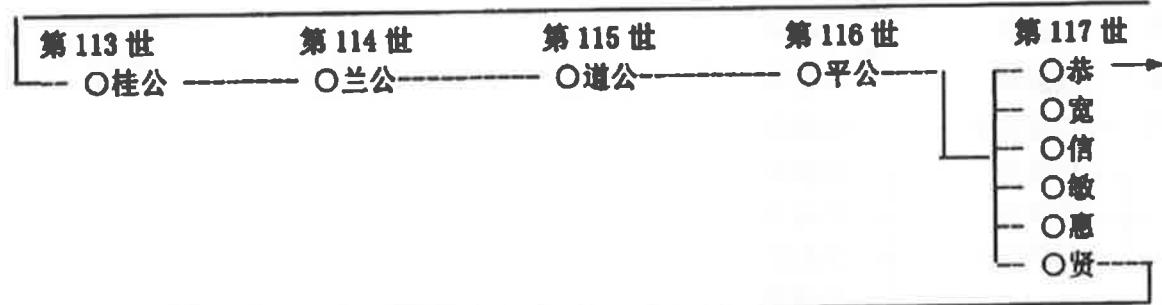
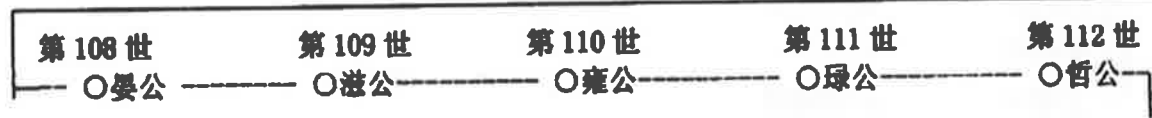
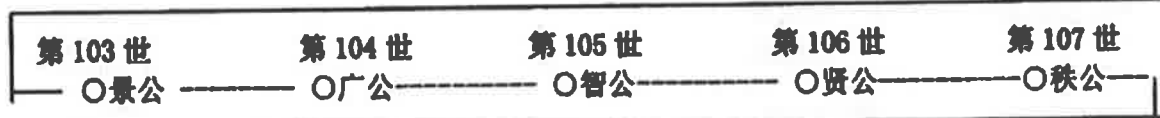
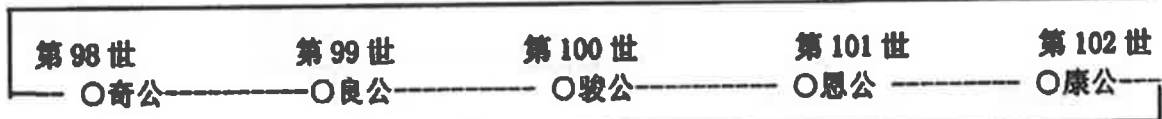
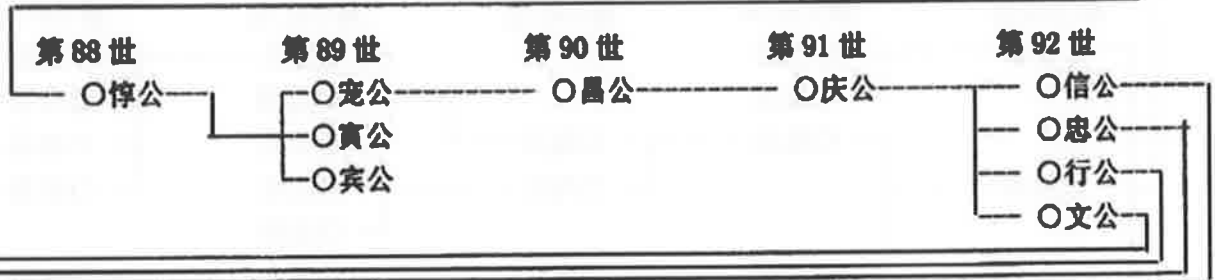
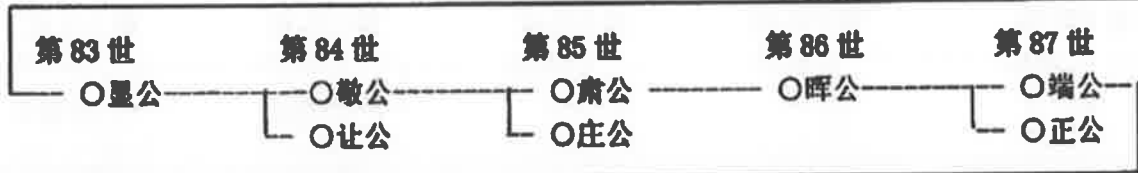
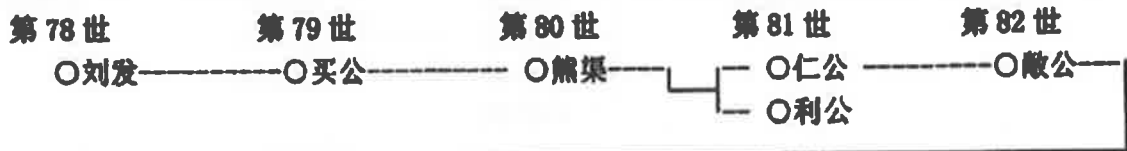

转 后 页



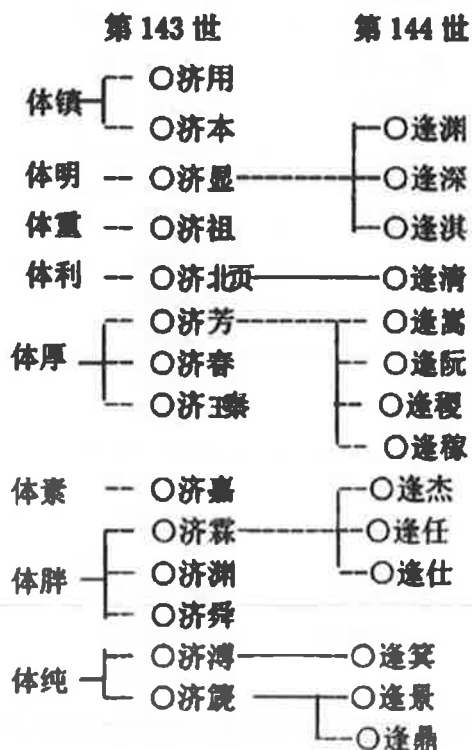
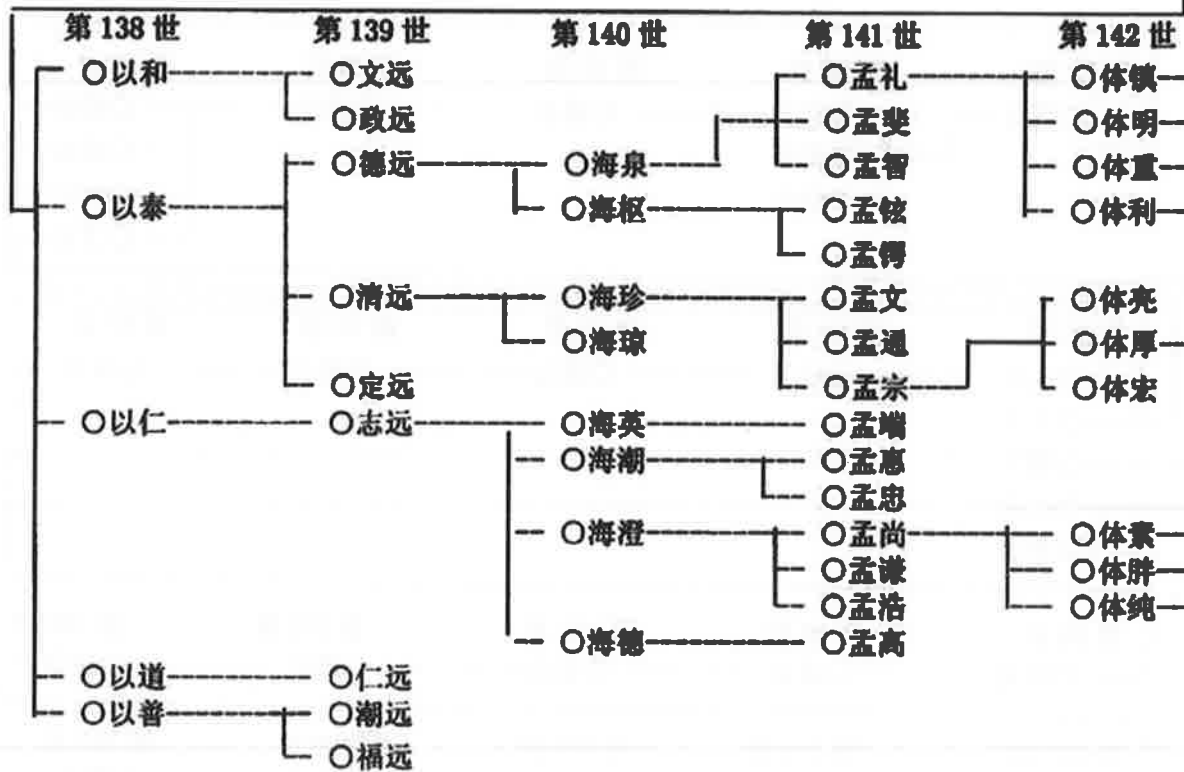
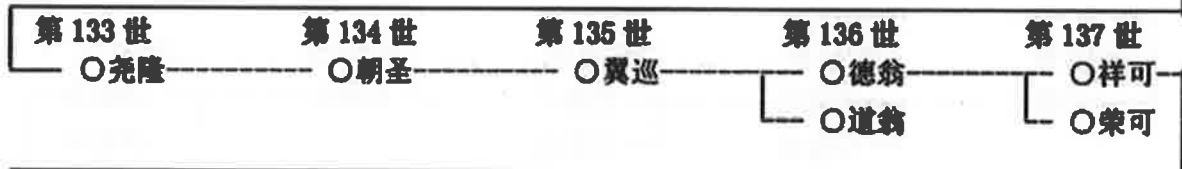
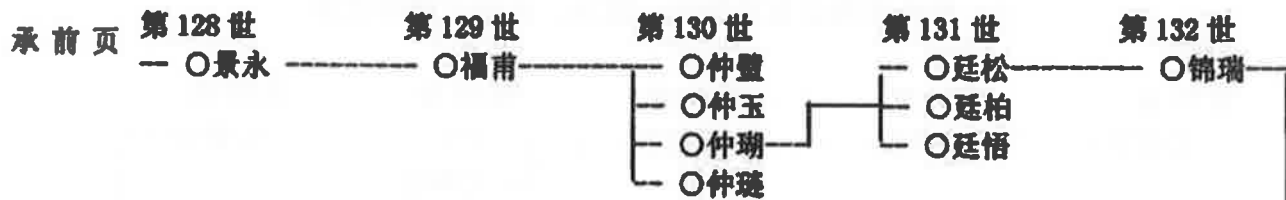

注：南康通谱把翼巡公定为中代始祖 148 世。详见《说明》。



7、买公支恭公世系仲任公裔吊线图

第 113 世 第 114 世 第 115 世 第 116 世 第 117 世
 ○桂公———○兰公———○道公———○平公———○恭公

第 118 世 第 119 世 第 120 世 第 121 世 第 122 世
 ○儿公———○隆公———○钦公———○宗公———○天佑

第 123 世 第 124 世 第 125 世 第 126 世 第 127 世
 ○仲任———○邑公———○敏公———后为字派○则———○才

第 128 世 第 129 世 第 130 世 第 131 世 第 132 世
 ○本———○广———○允———○承———○继

第 133 世 第 134 世 第 135 世 第 136 世 第 137 世
 ○宗———○祖———○文———○武———○朝

第 138 世 第 139 世 第 140 世 第 141 世 第 142 世
 ○贺———○兴———○佐———○太———○平

第 143 世 第 144 世 第 145 世 第 146 世 第 147 世
 ○诗———○书———○勤———○艺———○苑

第 148 世 第 149 世 第 150 世 第 151 世 第 152 世
 ○育———○嗣———○凝———○族———○贤

第 153 世 第 154 世 第 155 世 第 156 世 第 157 世
 ○英———○豪———○造———○时———○显

第 158 世 第 159 世 第 160 世 第 161 世 第 162 世
 ○奋———○夺———○神———○州———○冠

注：第 113 世以前世序见（1）6。



(2) 胜公房世系吊线概图

1、禅公房鼎甲公支 潮清 潮泾 潮淮 公世系吊线图

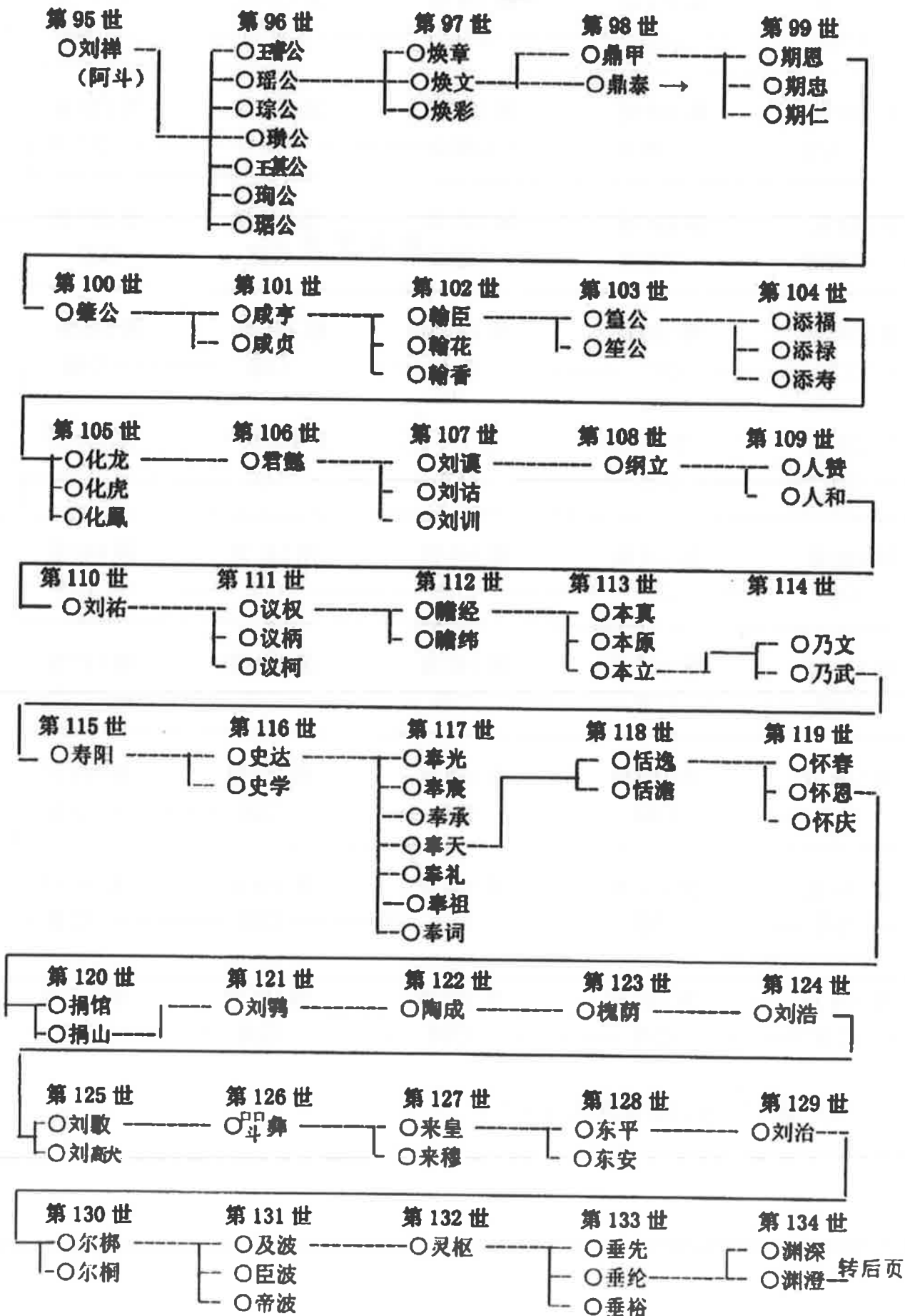

转后页



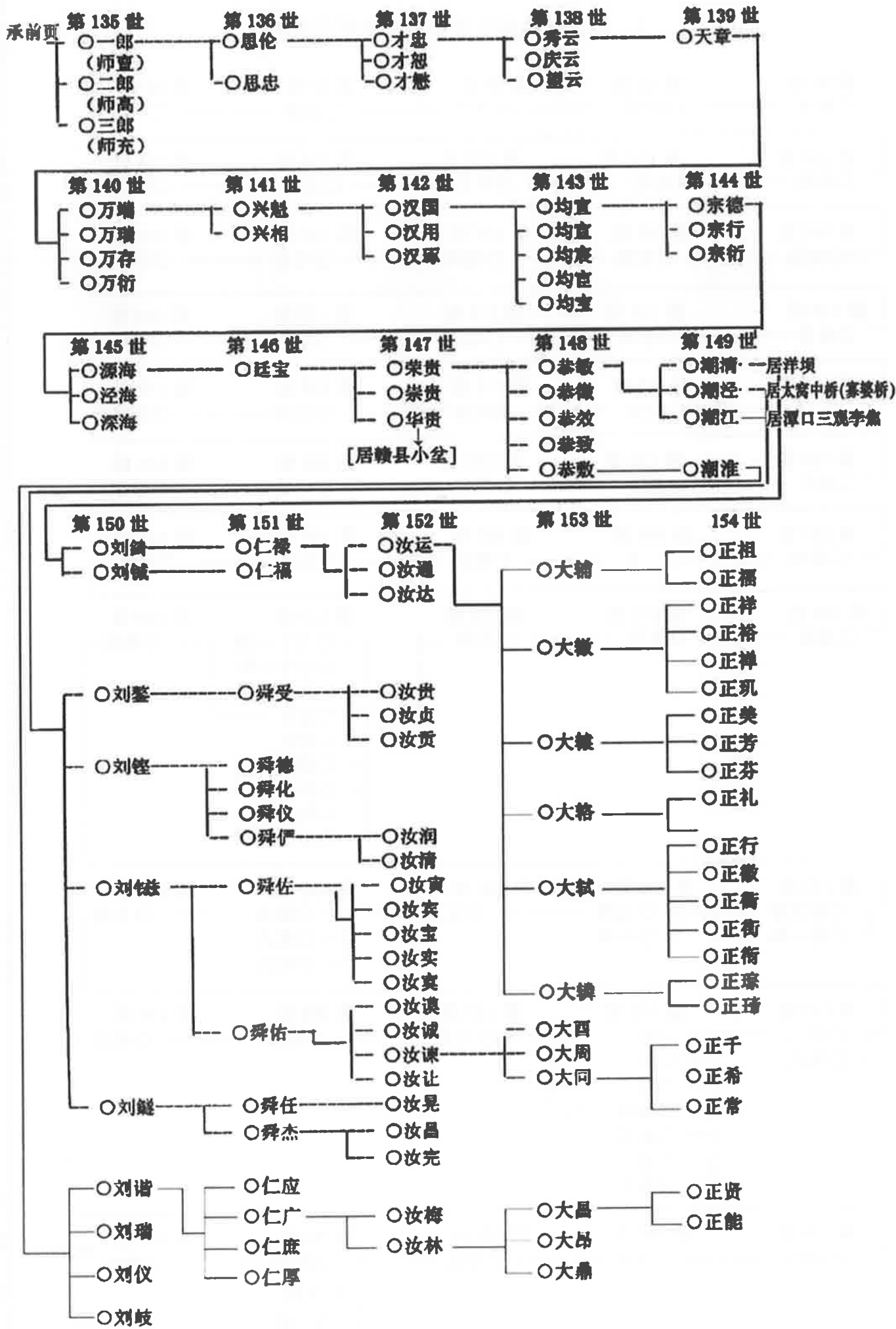

2、禘公房鼎泰公支朝保公世系吊线图

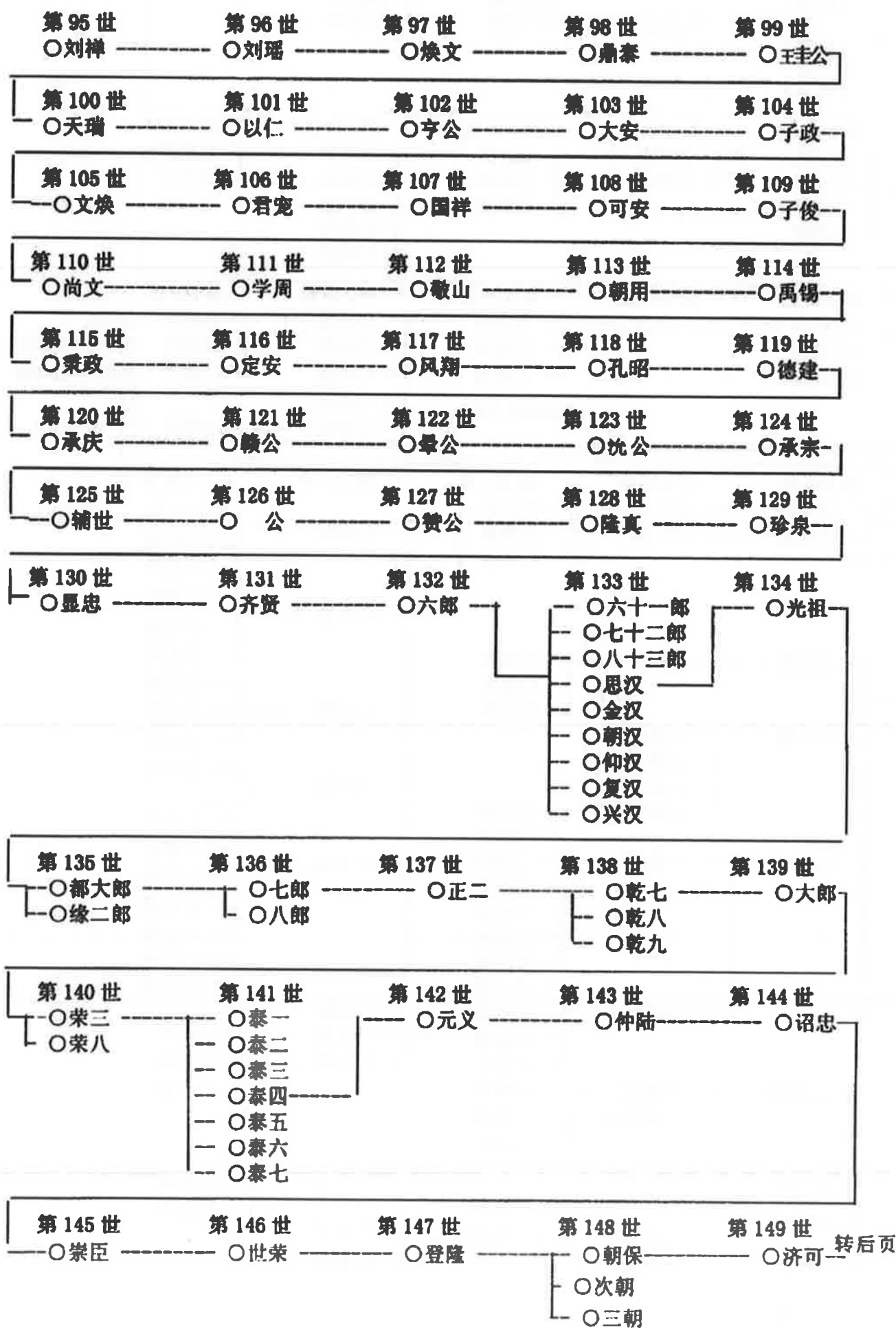

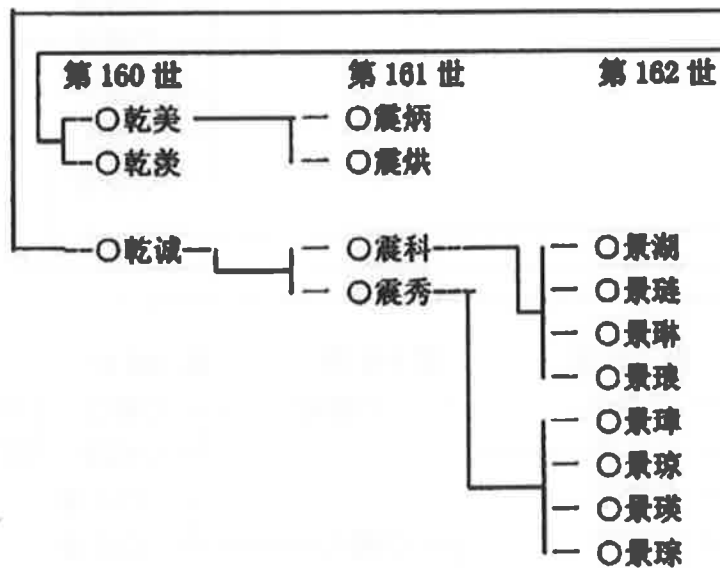
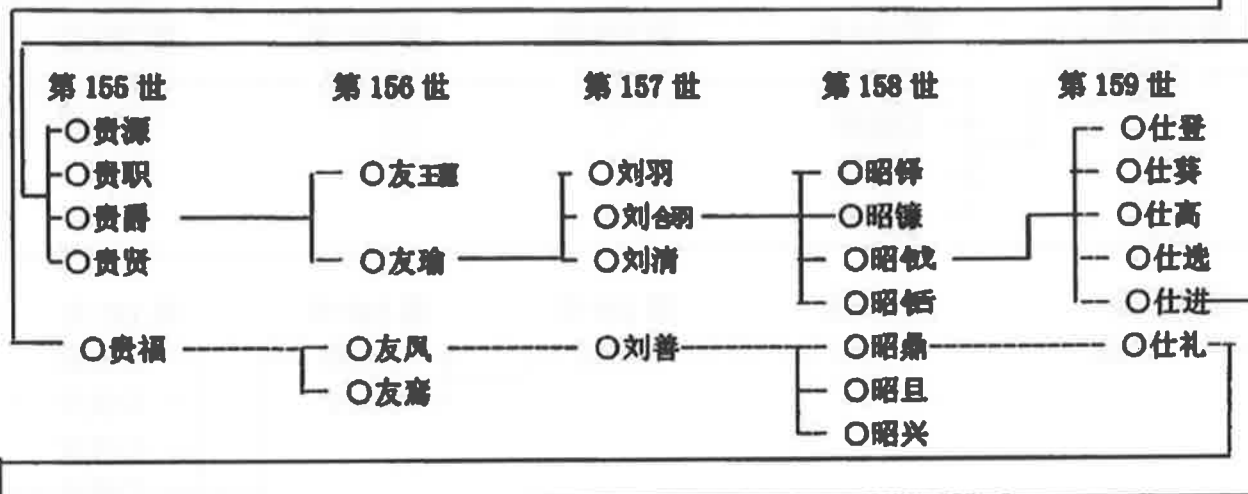
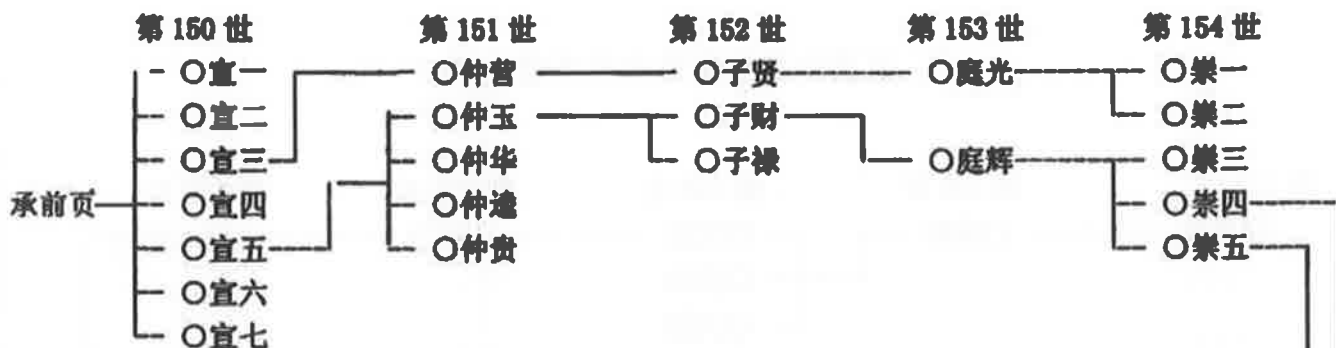

注：永公房传下至“后十四房”吊线图见吊线总图。

3、枢珑公房信宗公支世系吊线图

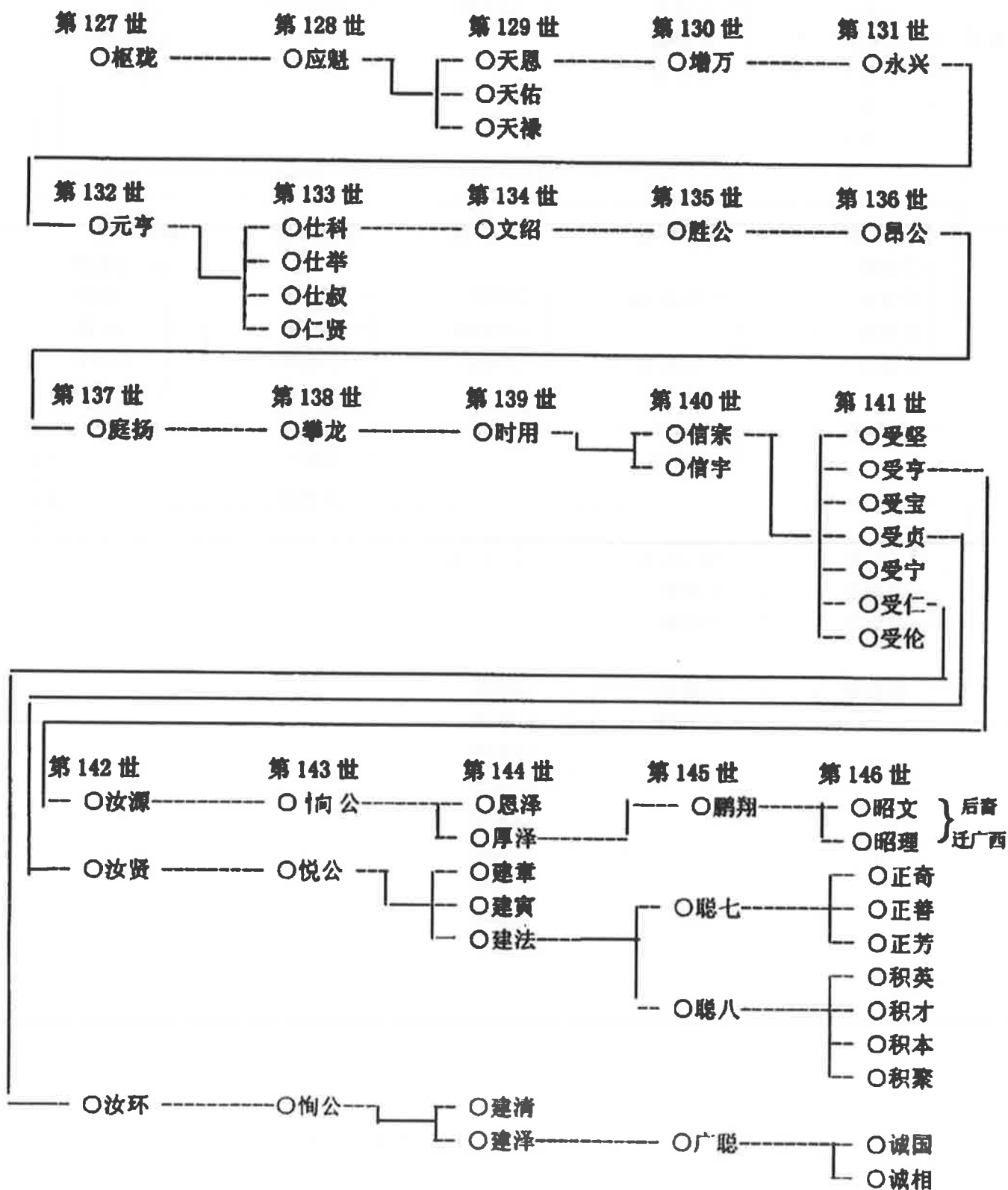

注：南康通谱把信宗、信宇由原 140 世定为 150 世。详见《说明》。



4、祺公房南岗公支世系吊线图

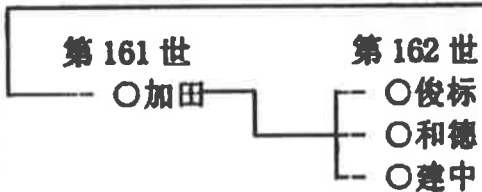
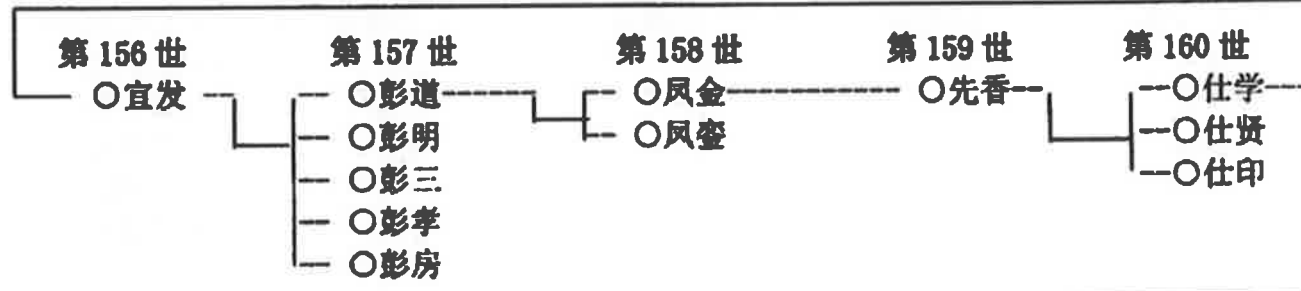
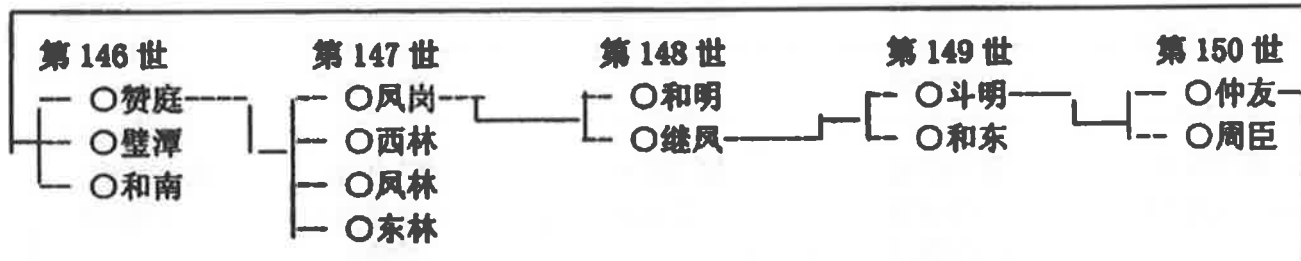
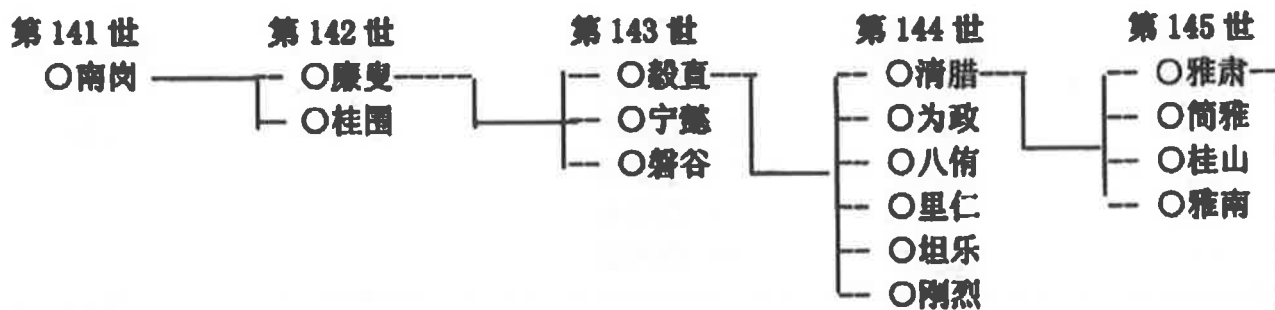



6、开三公房世系吊线图

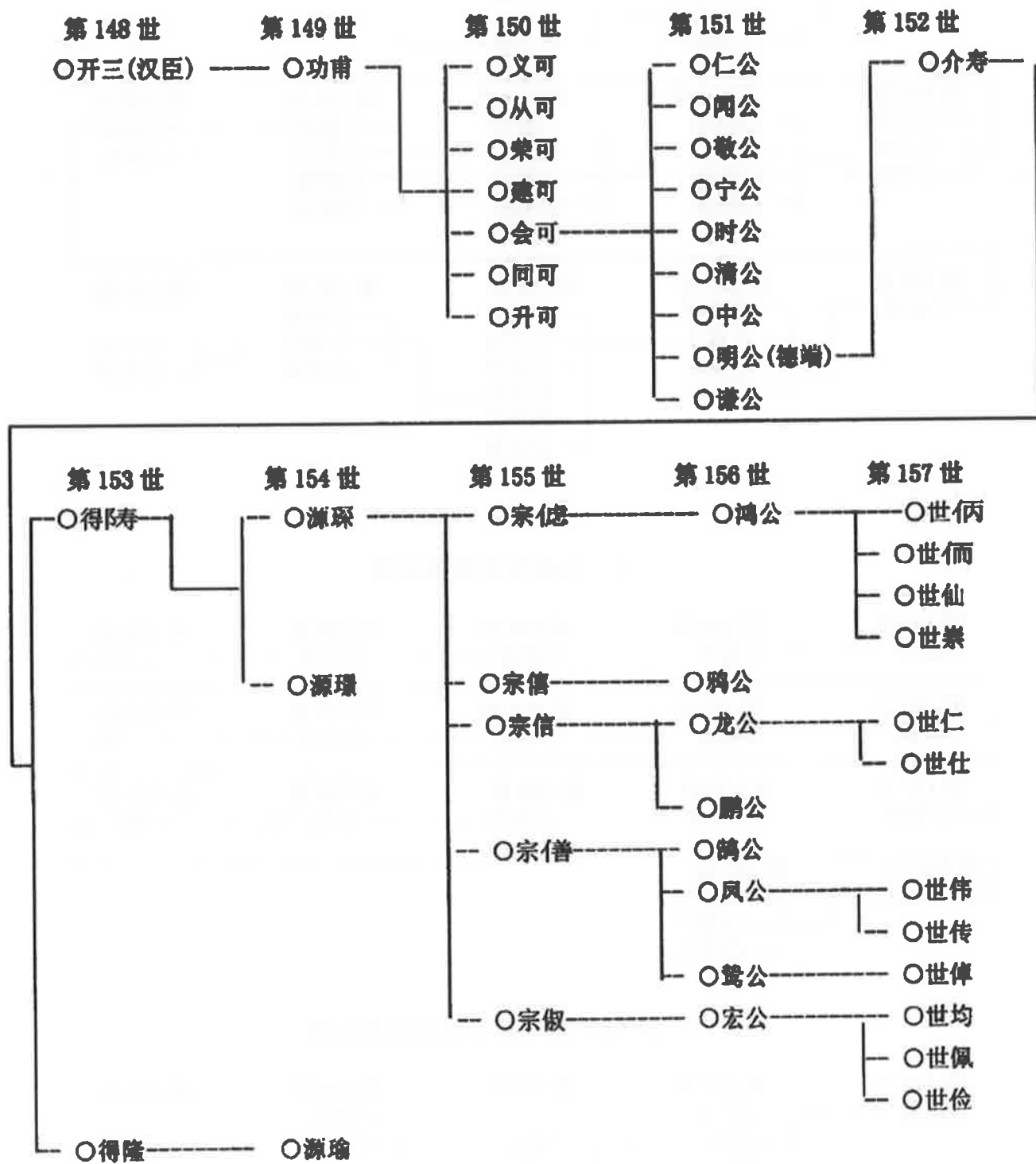

7、虎公房世系吊线图

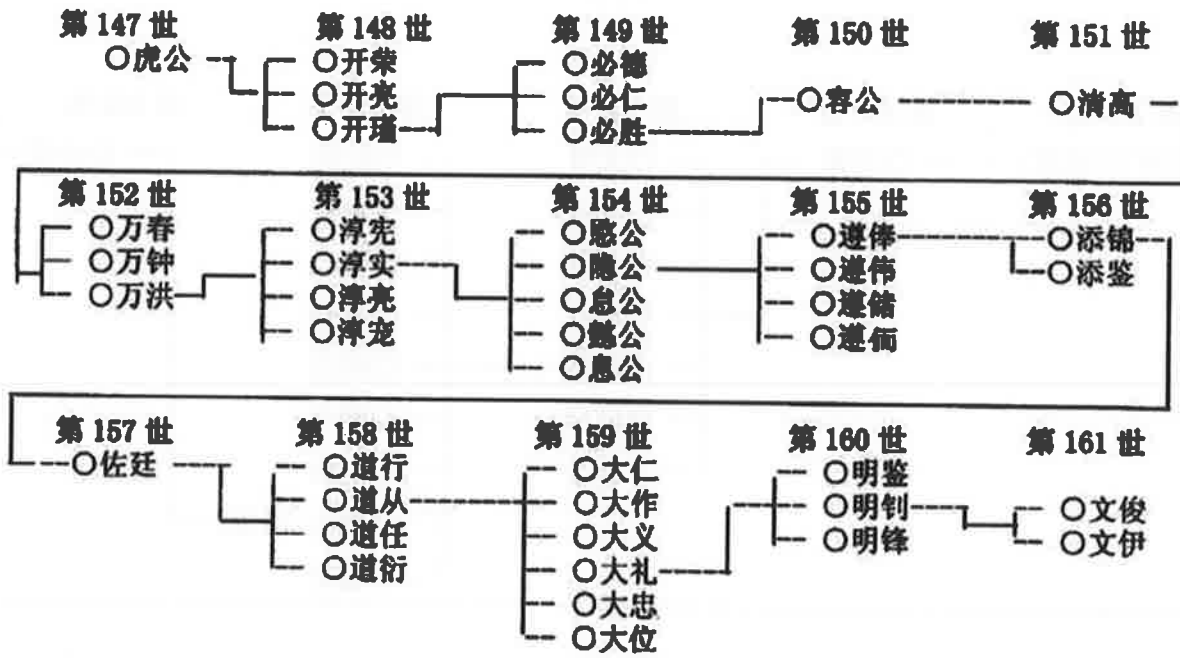

8、鳳公房世系吊线图

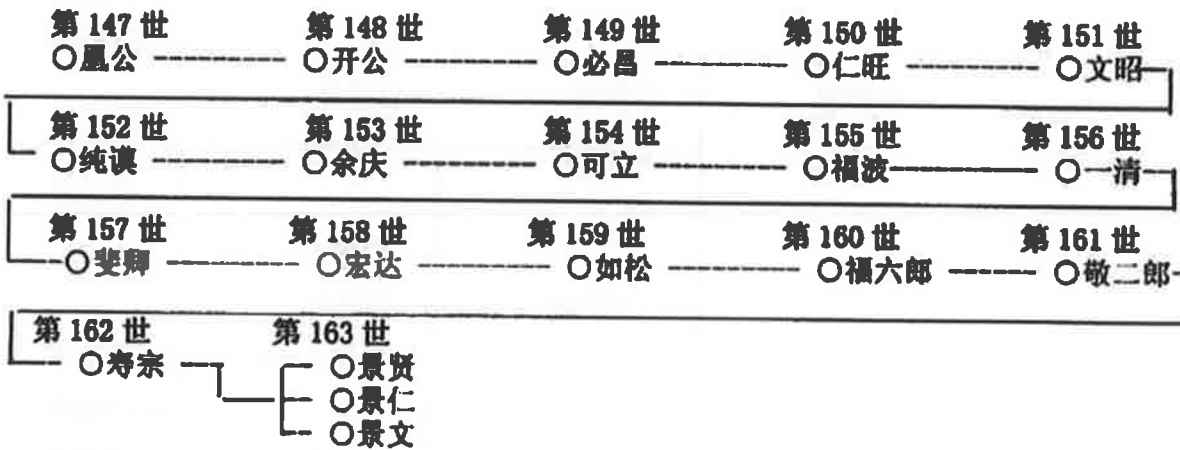

9、贵隆公房习奇公支世系吊线图

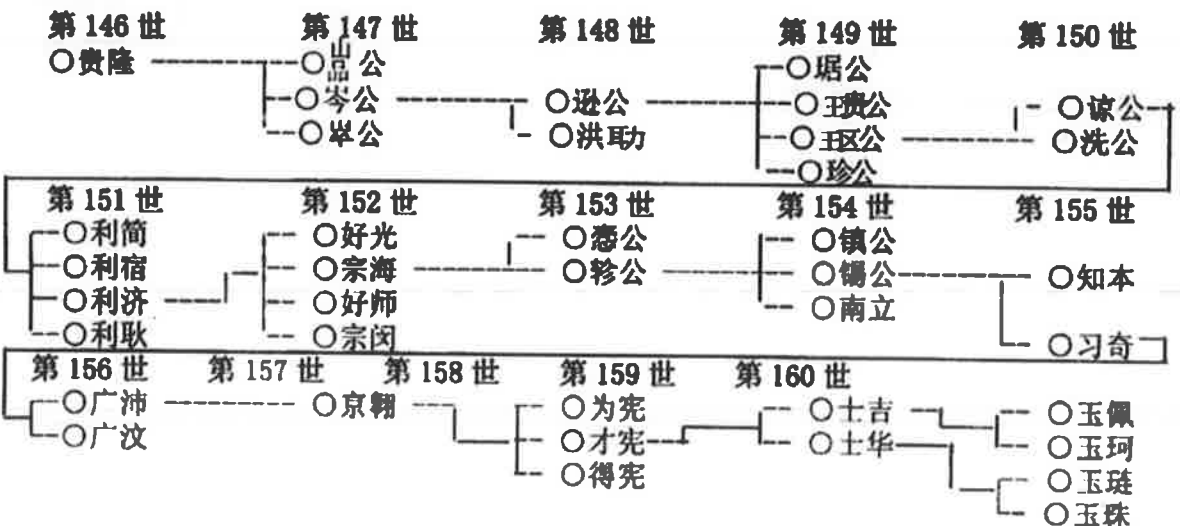



(3) 彻公房世系吊线概图

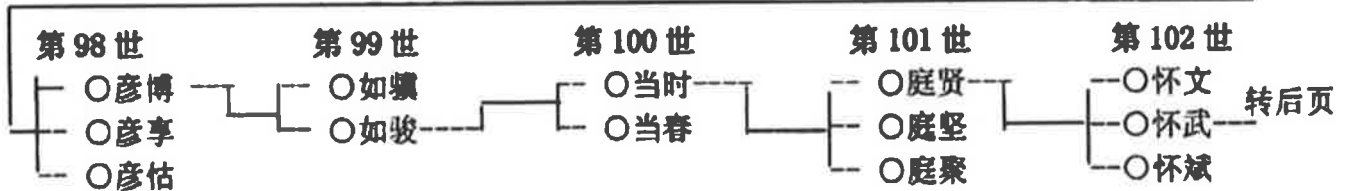
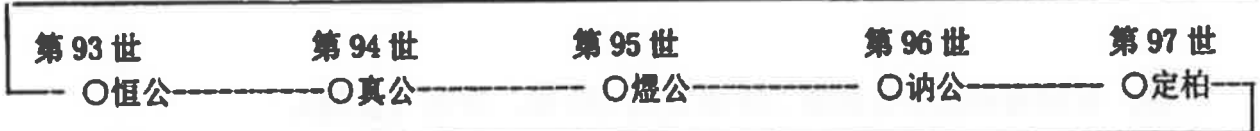
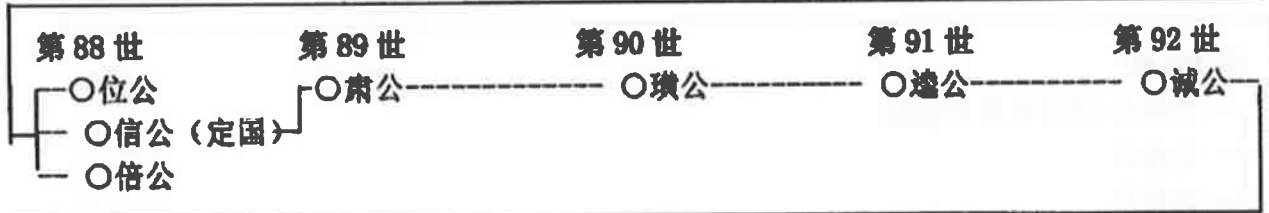
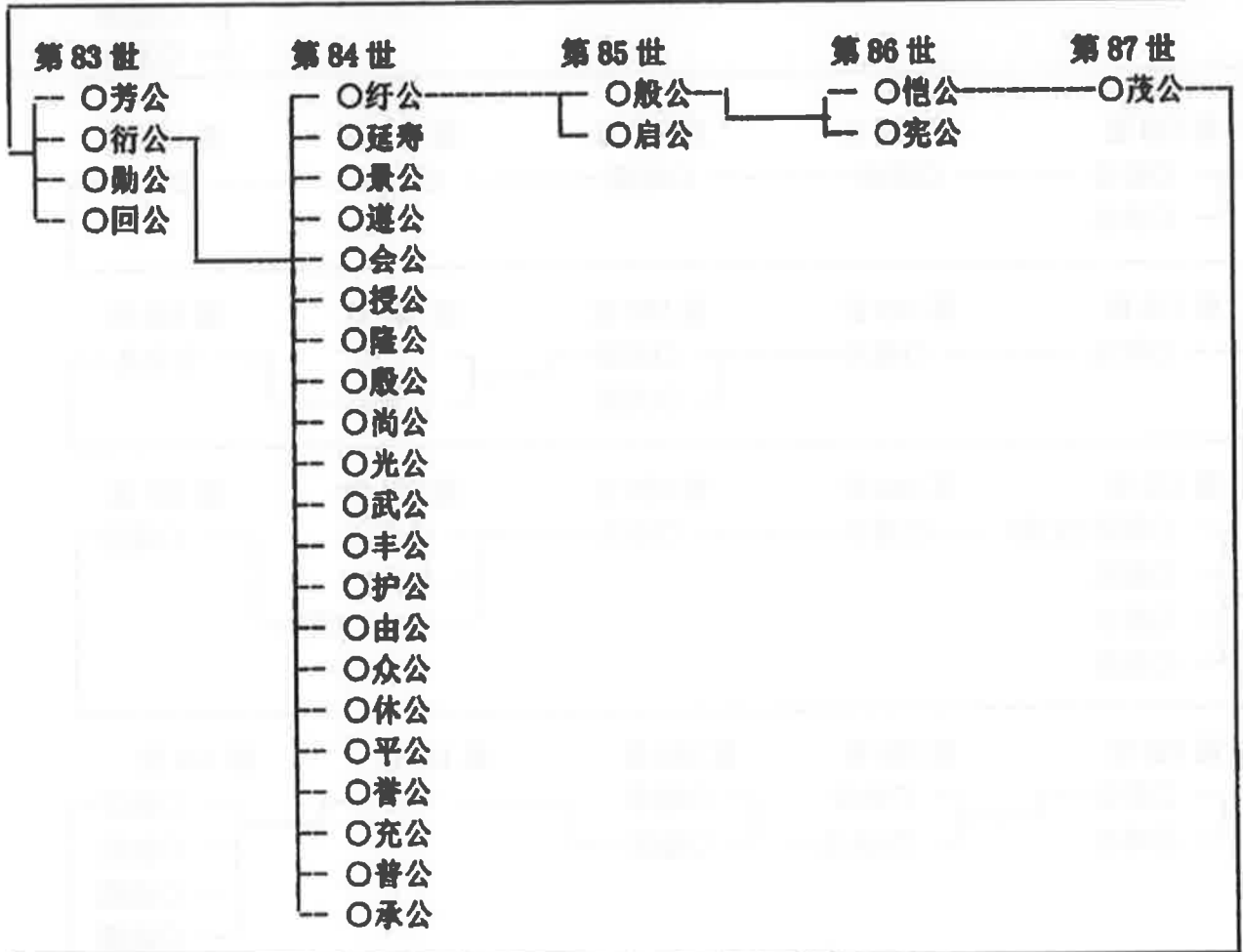
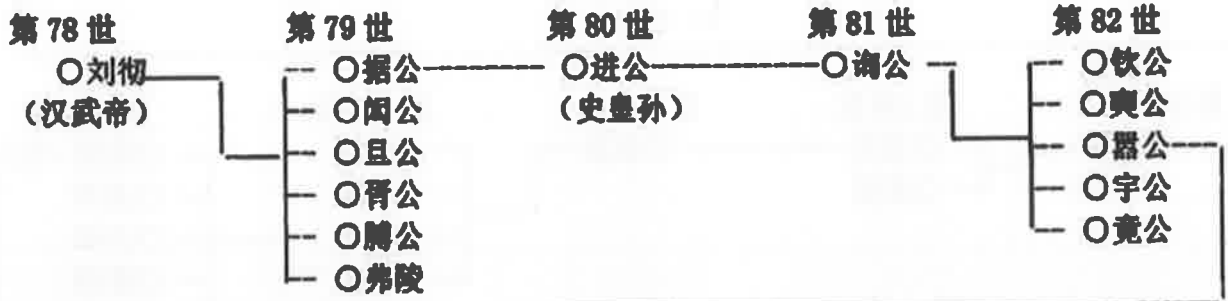

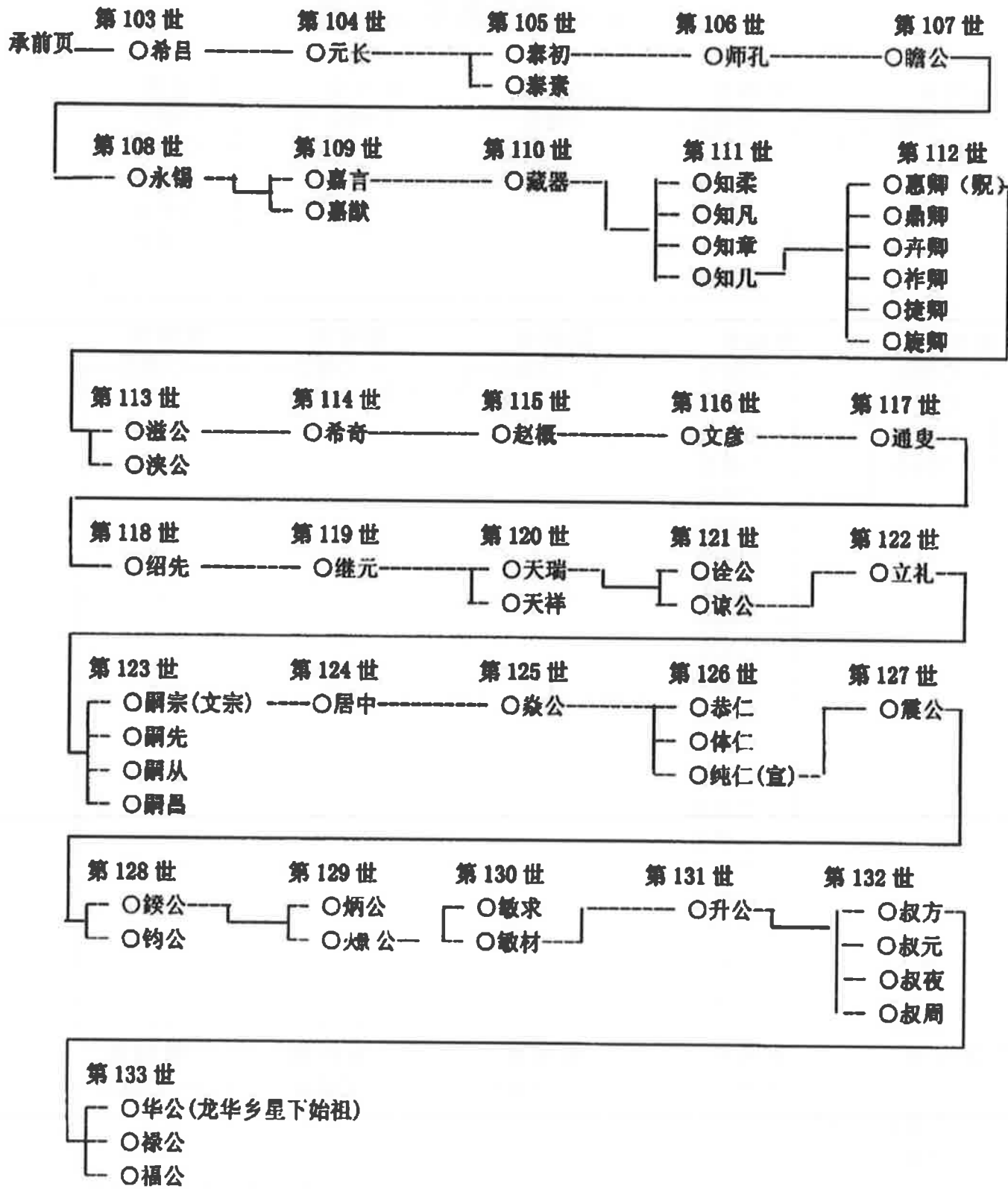

注：南康通谱把华公由原133世定为150世，详见《说明》。

(三) 交公派下世系吊线图

(1) 礼公房世系吊线概图

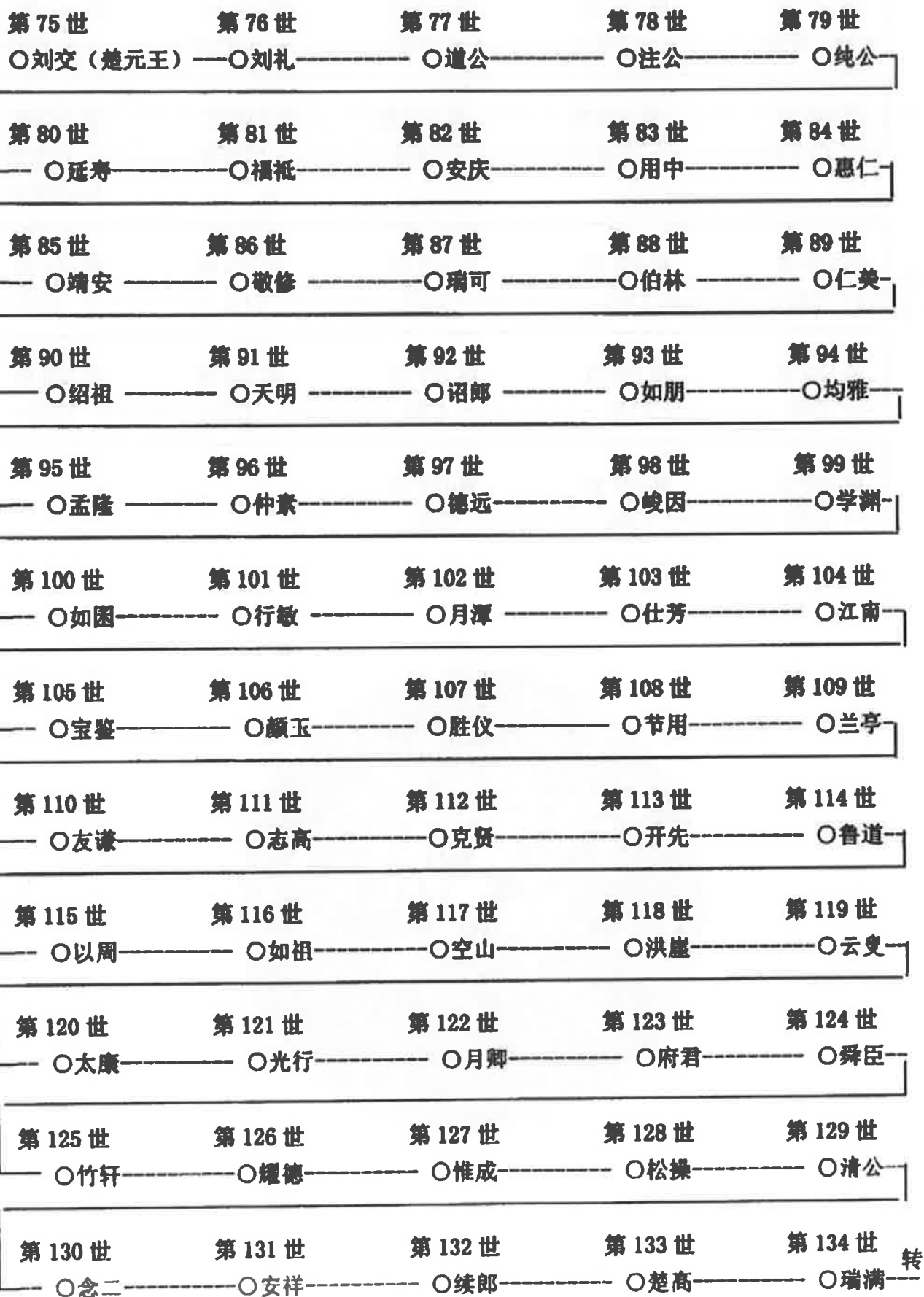

转





(2) 富公房世系吊线概图

1、安民公支德翁公世系吊线图

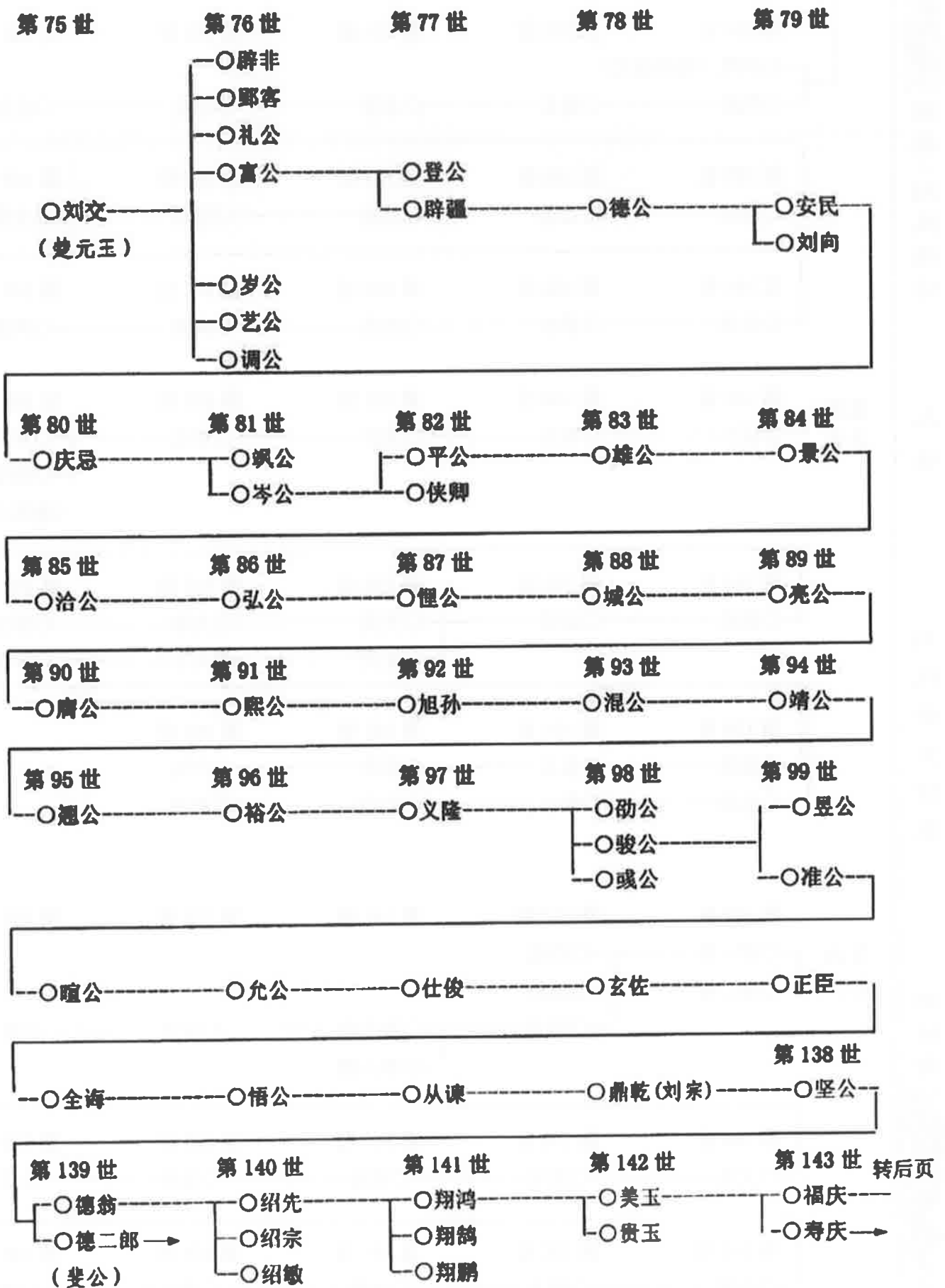

万十二
之子

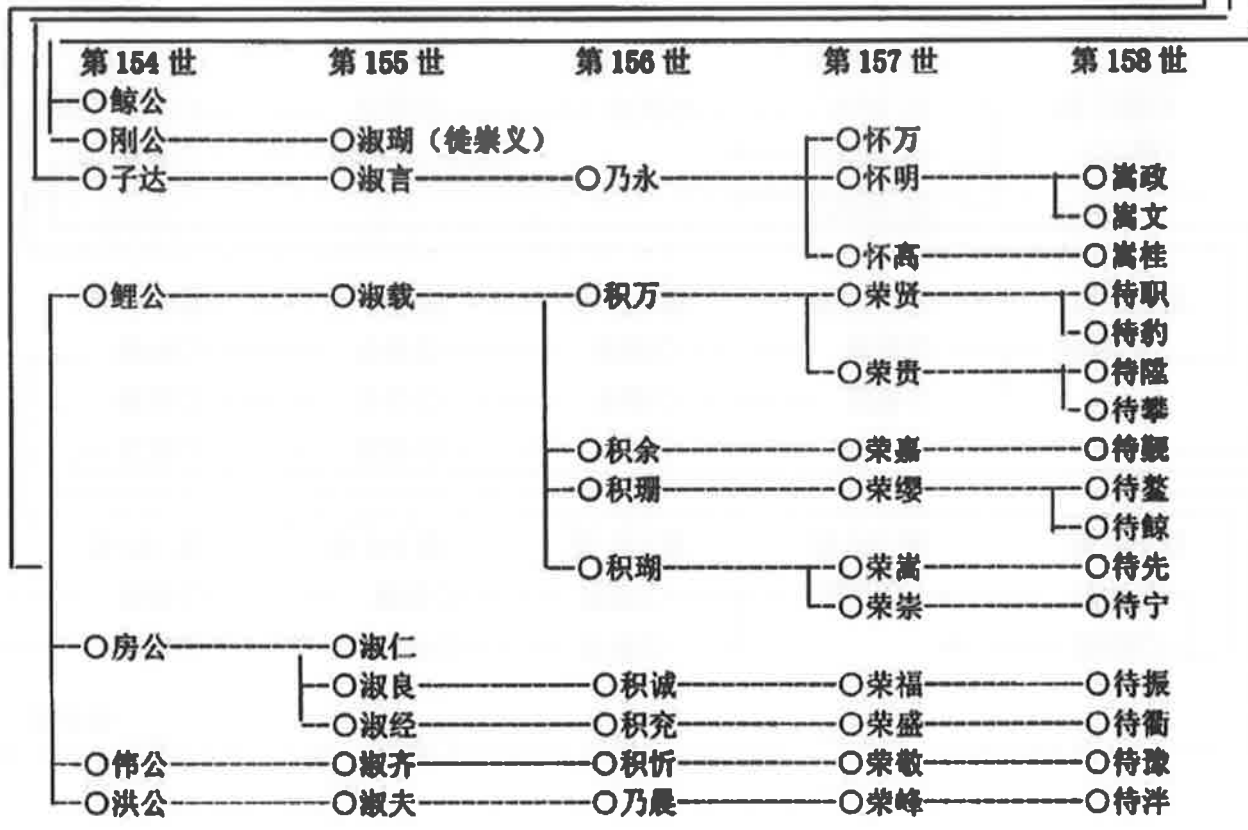
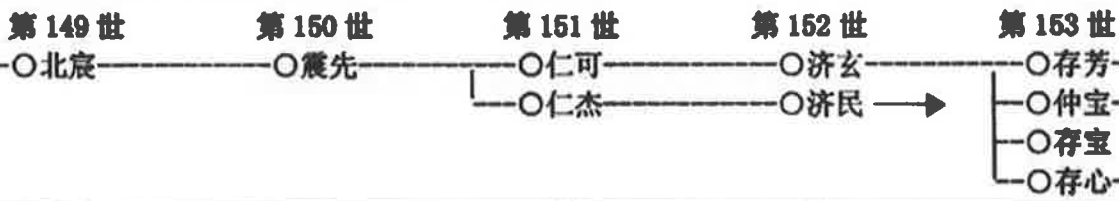

万十二
之子

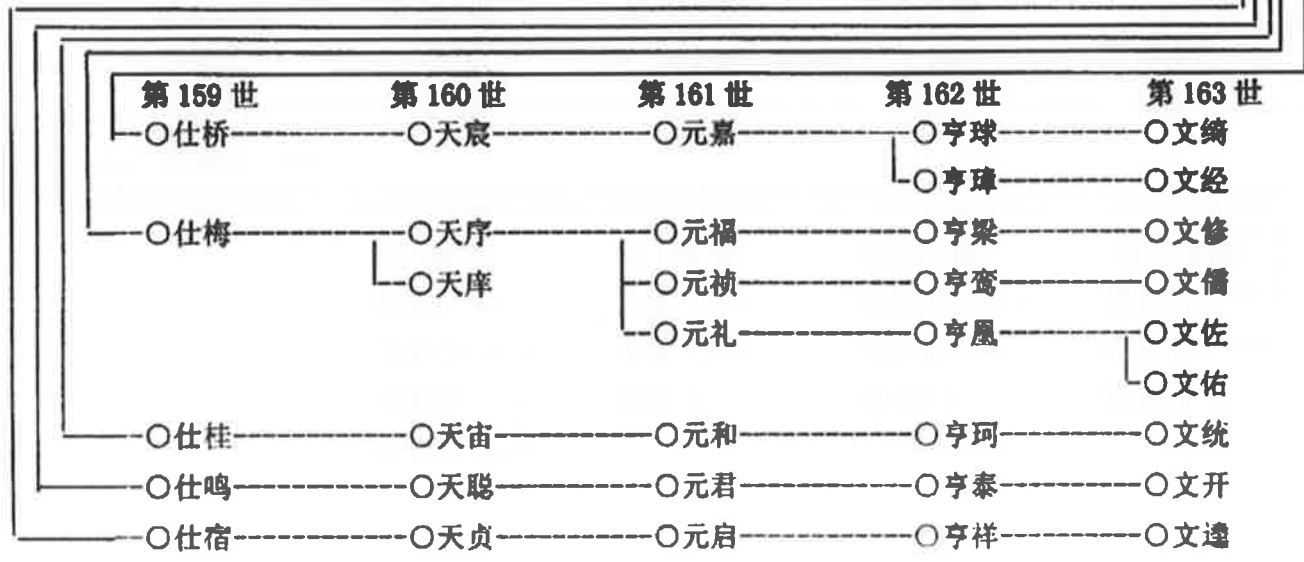
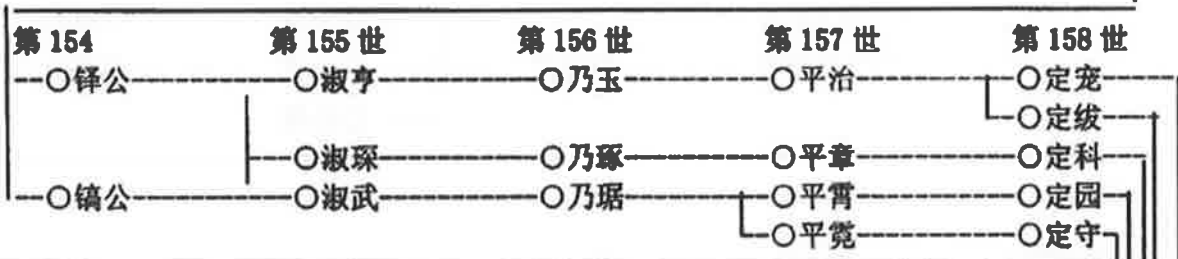
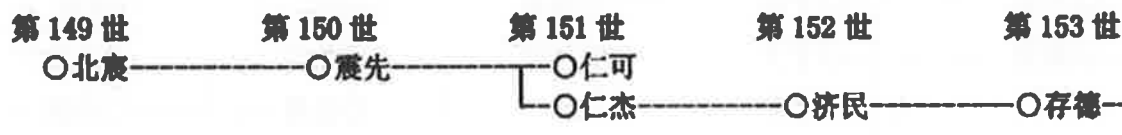

南康·刘氏通谱

上卷

刘氏宗支世系

彭城堂



2、安民公支德二郎（斐公）世系吊线图

第 139 世	第 140 世	第 141 世	第 142 世	第 143 世
○德二郎 (斐公)	○汉七 ○汉八 ○汉九	○天山	○千三 ○千六	○财洪 ○财法

第 144 世	第 145 世	第 146 世	第 147 世	第 148 世
○怀庆 ○怀一	○福龙 ○福虎 ○福初	○泰来 ○泰永 ○英珂	○昌公 ○昂公 ○景顺	○如影 ○庭扬 ○俊宝

第 149 世	第 150 世	第 151 世	第 152 世	第 153 世
○汝俊 ○汝能	○思存	○彦夔 ○彦灵	○刘羲 ○坎公	○素珊 ○素焕
○光映	○宽广	○照宣	○耀庭	○再云

○文宣 ○贵宣	○子斌 ○子义 ○子恭 ○子富 ○子忠	○道方 ○道勉 ○道行	○公仁 ○公政 ○公厚 ○公崇 ○公运 ○公周	○佳贤 ○启贤 ○启演 ○启贵 ○嘉文
------------	---------------------------------	-------------------	--	---------------------------------

第 154 世	第 155 世	第 156 世	第 157 世	第 158 世
○宪令 ○宪会	○仰文 ○仰鸾	○鼎大 ○禹大	○廷公 ○绪公	○世荣 ○世杰 ○世仲

第 159 世	第 160 世	第 161 世	第 162 世
○启楹 ○启焯 ○启遂	○积诏 ○积述 ○积进	○德坦 ○德富 ○德禄	○肇海 ○肇积 ○肇组 ○肇纹

转后页

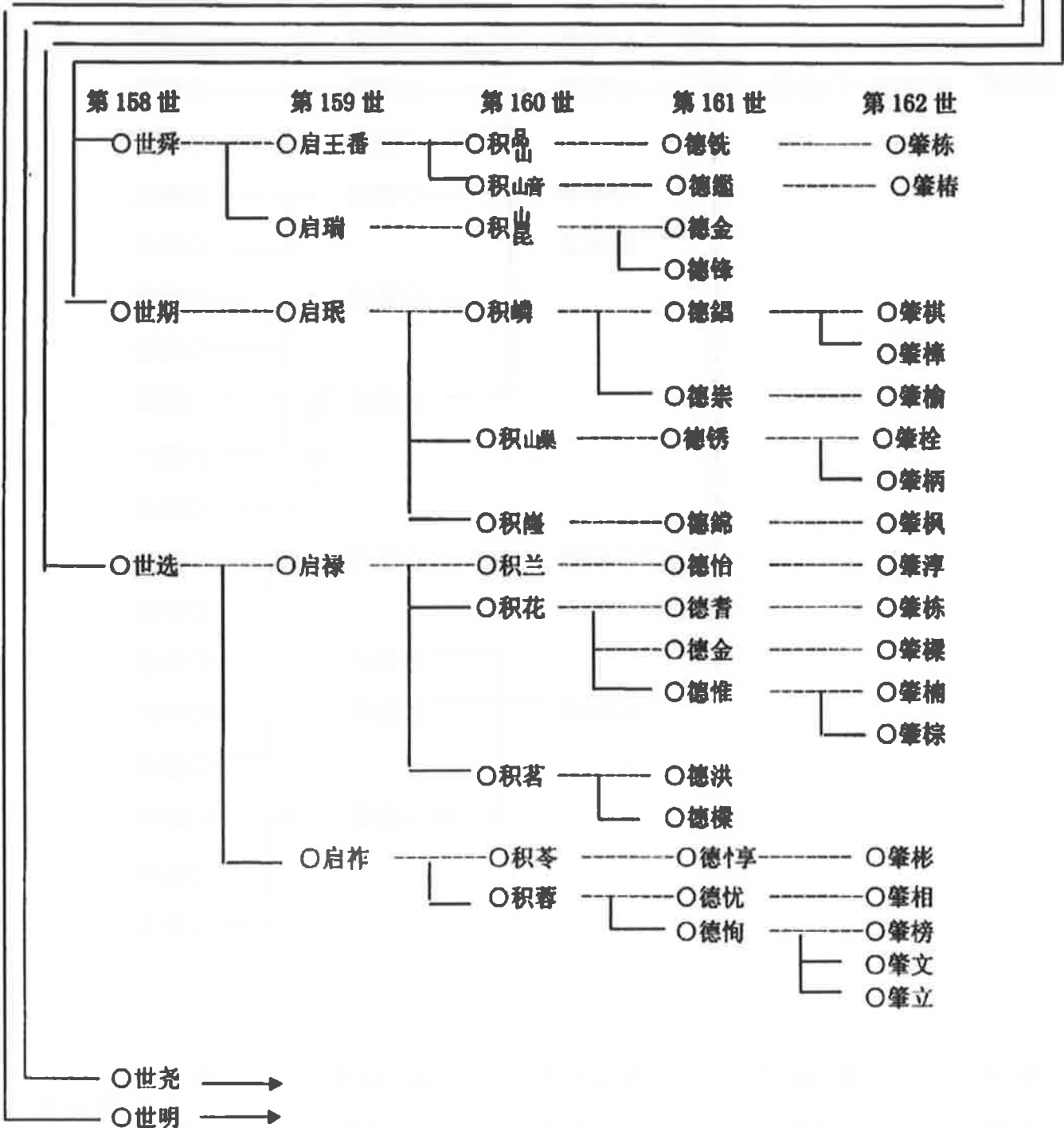
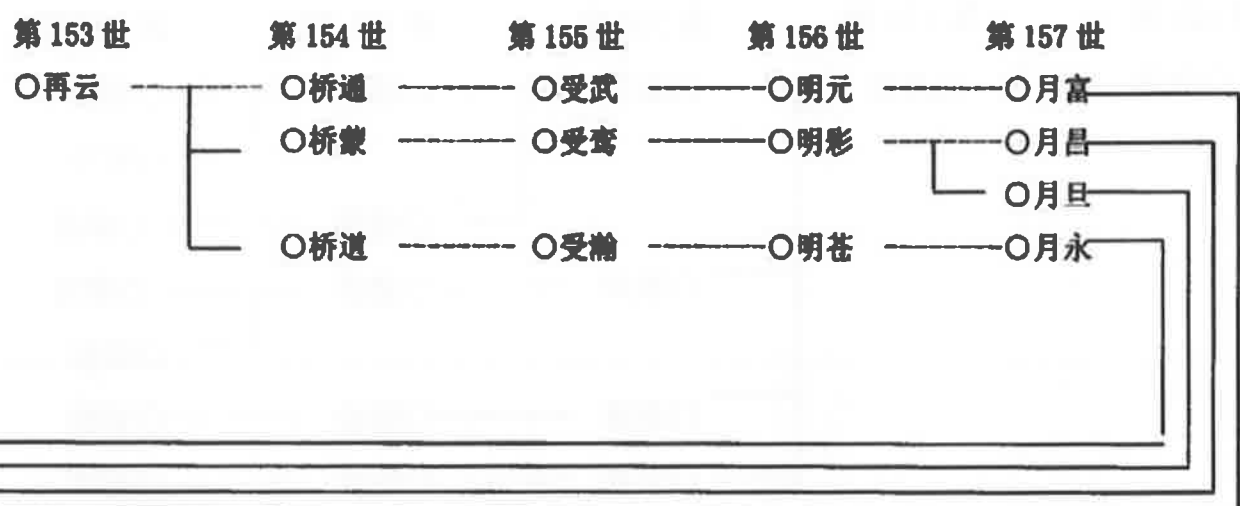

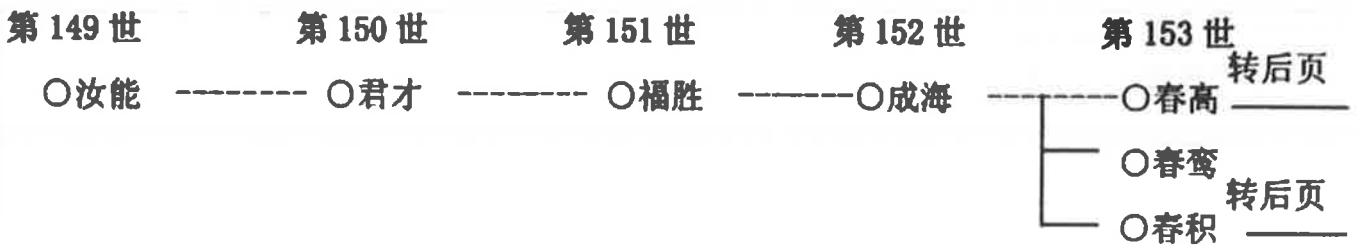
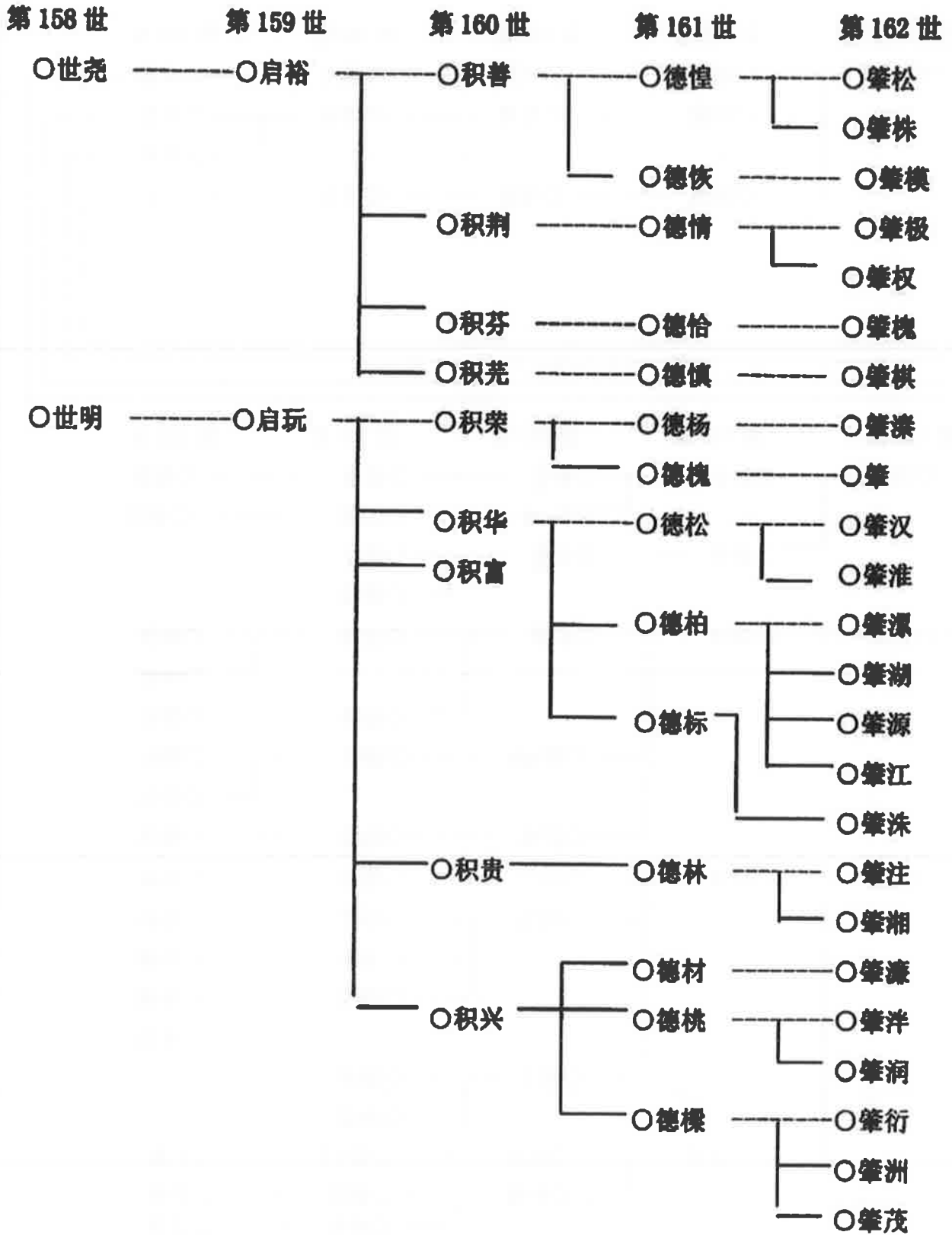

转后页

转后页



第 157 世 第 158 世 第 159 世 第 160 世 第 161 世
 ○当珖 ----- ○大清 ----- ○尧富 ----- ○积勋 ----- ○德庆

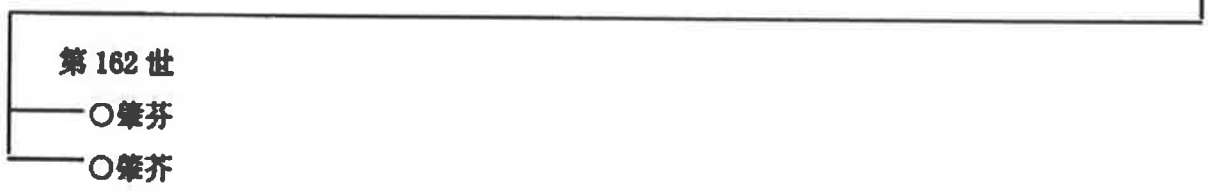

第 155 世 第 156 世 第 157 世 第 158 世 第 159 世
 ○先用 ----- ○东映 ----- ○当实 ----- ○大焯 ----- ○尧俊
 ----- ○当直 ----- ○大确 ----- ○尧聆
 ----- ○当定 ----- ○大煨 ----- ○尧星
 ----- ○当宁 ----- ○大焯 ----- ○尧见
 ----- ○大輿 ----- ○尧庚

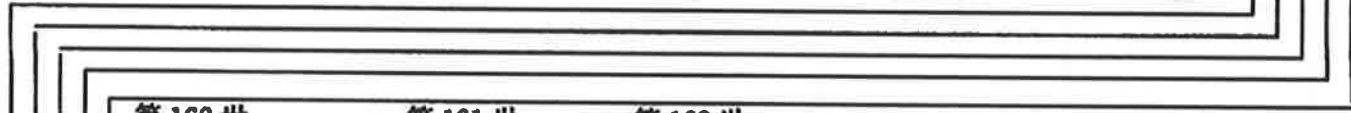

第 160 世 第 161 世 第 162 世
 ○积华 ----- ○德绚 ----- ○肇森
 ○积修 ----- ○德株 ----- ○肇江
 ○积琇 ----- ○德沈 ----- ○肇松
 ○积璇 ----- ○德洁 ----- ○肇方
 ----- ○德?生 ----- ○肇高
 ----- ○肇京
 ○积锐 ----- ○德邻 ----- ○肇授

第 153 世 第 154 世 第 155 世 第 156 世 第 157 世
 ○三槐 ----- ○在俭 ----- ○乾用 ----- ○东饴 ----- ○当享
 ----- ○在供 ----- ○东钰 ----- ○当亨

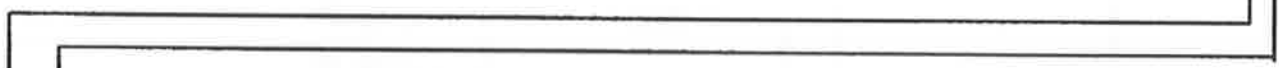

第 158 世 第 159 世 第 160 世 第 161 世 第 162 世
 ○大枢 ----- ○尧焘 ----- ○积恺 ----- ○德防 ----- ○肇霞
 ○大林 ----- ○尧杰 ----- ○积性 ----- ○德福 ----- ○肇逸
 ----- ○尧蒸 ----- ○积怀 ----- ○德邻 ----- ○肇进
 ----- ○肇财

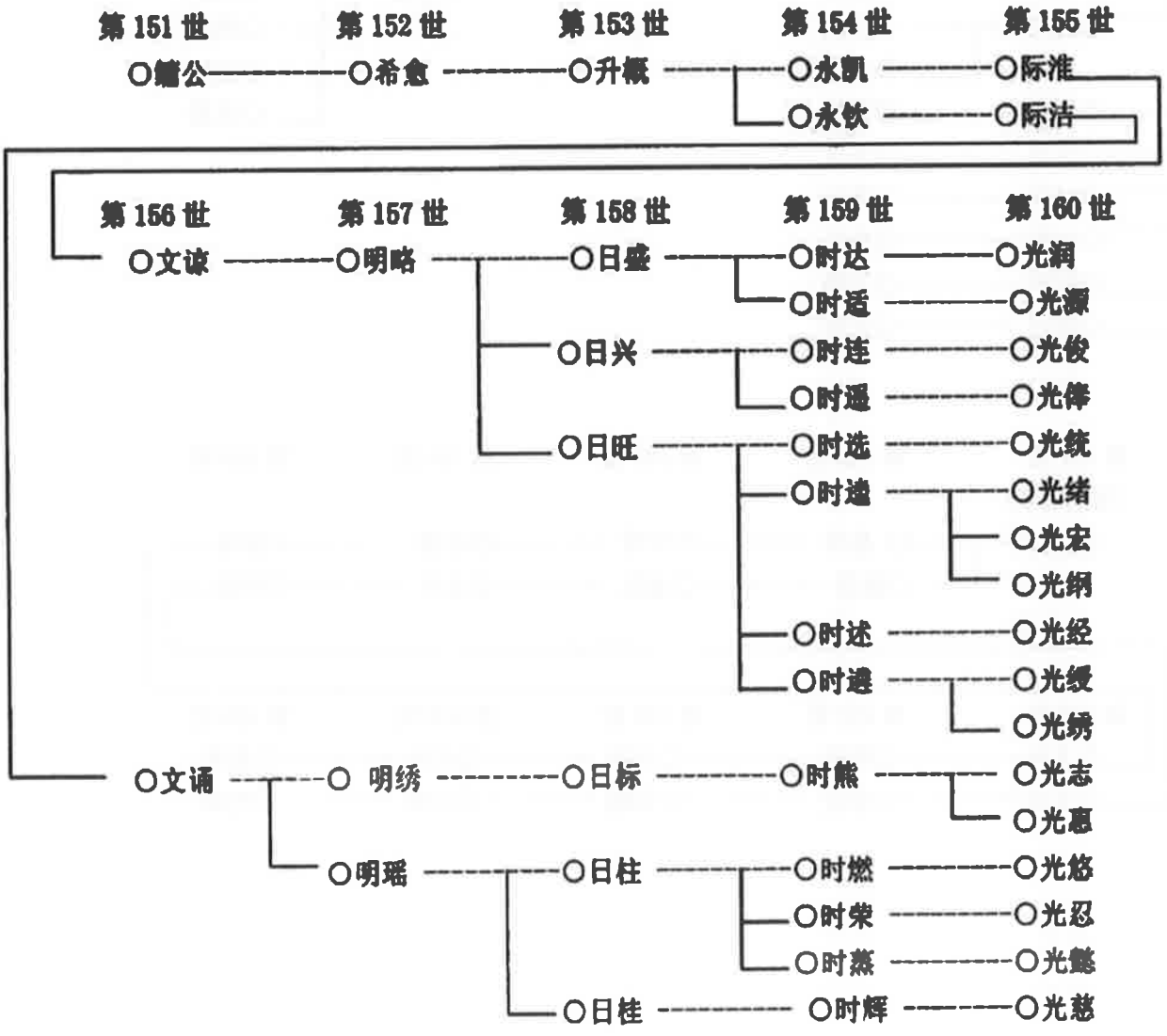
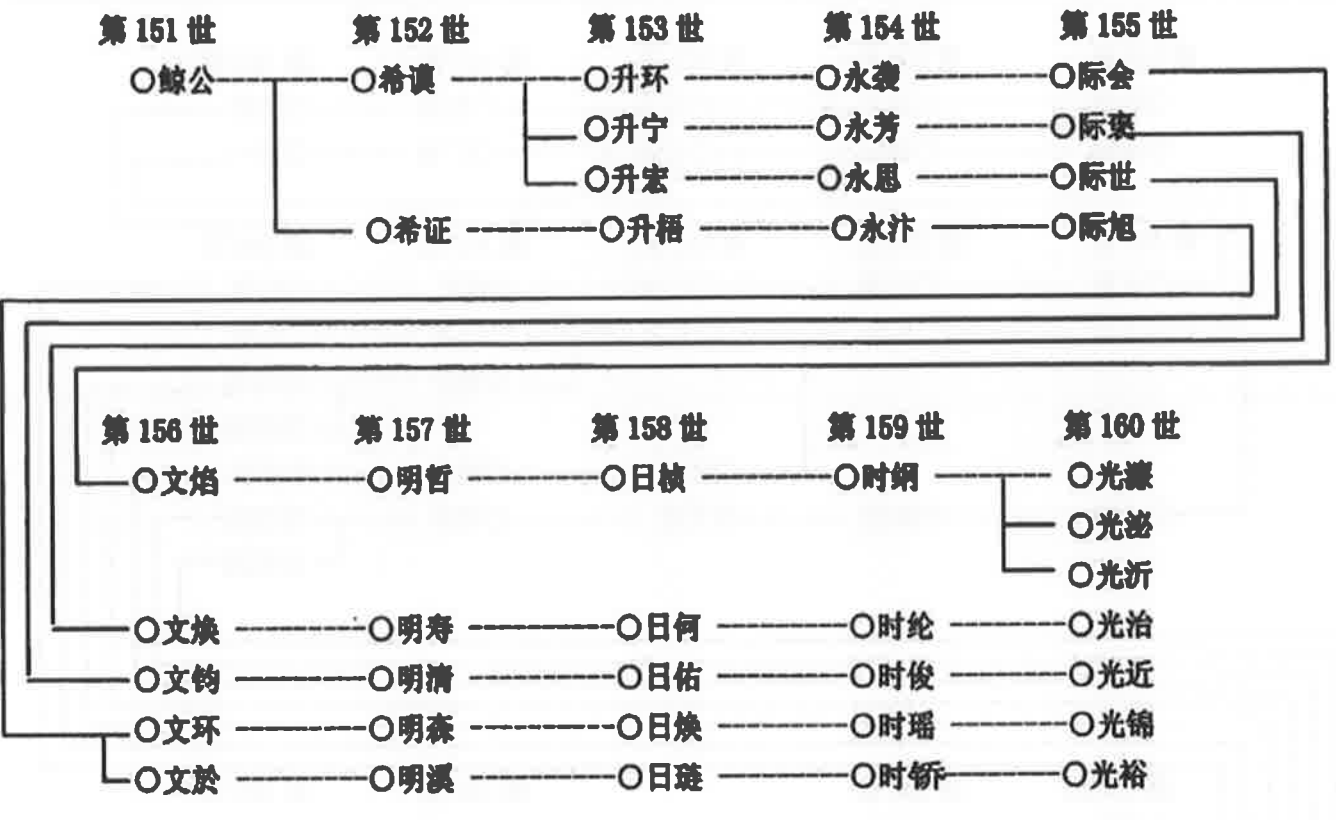

第149世 第150世 第151世 第152世 第153世
 ○载诚 ——— ○福伦 ——— ○万公 ——— ○蓝集 ——— ○升学
 ○载清 ——— ○福仲 ——— ○公爽 ——— ○广楨 ——— ○升一

第154世 第155世 第156世 第157世 第158世
 ○永镜 ——— ○际宠 ——— ○文珣 ——— ○明法 ——— ○日宽
 ○水道 ——— ○际标 ——— ○文宝 ——— ○明旭 ——— ○日耀
 ○永遂 ——— ○际析 ——— ○文宙 ——— ○明升 ——— ○日瑚
 ○文察 ——— ○明昌 ——— ○日璣
 ○明洋 ——— ○日佩
 ○日琰
 ○日瑛

第159世 第160世 第159世 第160世
 ○时中 ——— ○光泰
 ○时安 ——— ○光祝
 ○时安 ——— ○光礼
 ○时用 ——— ○光超
 ○时周 ——— ○光恩
 ○时高 ——— ○光富
 ○时俸 ——— ○光汪
 ○时柏 ——— ○光勋
 ○时柱 ——— ○光焦
 ○时柱 ——— ○光焦
 ○光烈
 ○光焮
 ○光燾

第151世 第152世 第153世 第154世 第155世
 (福周之子)
 ○万芳 ——— ○嘉兴 ——— ○宏舜 ——— ○永荣 ——— ○际瑶
 ○嘉禄 ——— ○宏亮 ——— ○永伦 ——— ○际监

第156世 第157世 第158世 第159世 第160世
 ○文何 ——— ○明德 ——— ○日福 ——— ○时佐 ——— ○光晃
 ○文清 ——— ○明俊 ——— ○日鹏 ——— ○时理 ——— ○光敏



第148世 第149世 第150世 第151世 第152世

○云章 ———— ○载富 ———— ○福高 ———— ○宝公 ———— ○孟叙
○孟祥
○孟怀

第153世 第154世 第155世 第156世 第157世

○大益 ———— ○万文 ———— ○禹隆 ———— ○学业 ———— ○宗豹
○大邈 ———— ○万武 ———— ○禹阳 ———— ○学聚 ———— ○宗表
○大运 ———— ○万枚 ———— ○禹院 ———— ○学崇 ———— ○宗文
○宗志
○宗羔
○宗日
○宗宰
○沾公 ———— ○方儉 ———— ○方儻 ———— ○方俸

第158世 第159世 第160世

○祖荣 ———— ○祖佩 ———— ○兴俊 ———— ○永腾
○永凤
○永起
○祖孩 ———— ○兴仕 ———— ○永高
○祖惠 ———— ○兴治 ———— ○永德
○兴彪 ———— ○永坤
○永坎
○祖汉 ———— ○兴琼 ———— ○永清
○祖泰 ———— ○兴都 ———— ○永杰

第143世 第144世 第145世 第146世 第147世

○昌六 ———— ○景昇 ———— ○云高 ———— ○谷宁 ———— ○永成

第148世 第149世 第150世 第151世 第152世

○友发 ———— ○文华 ———— ○德谨 ———— ○仲恭 ———— ○孟与
○仲坚 ———— ○孟兴

第153世 第154世 第155世 第156世 第157世

○泰简 ———— ○万春 ———— ○刘义 ———— ○方行 ———— ○宗府 →
○宗褒 →
○泰缓 ———— ○万贯 ———— ○刘定 ———— ○方仙 ———— ○宗桂 →
○万贯 ———— ○刘宪 ———— ○方怡 ———— ○宗昊 →
○泰纓 ———— ○万镜 ———— ○刘嵩 ———— ○方鼎 →



第 156 世

第 157 世

第 158 世

第 159 世

第 160 世

